



CDX-596/496/396

Compact Disc Player

Lecteur Compact Disque



**OWNER'S MANUAL
MODE D'EMPLOI
BEDIENUNGSANLEITUNG
BRUKSANVISNING
MANUALE DI ISTRUZIONI
MANUAL DE INSTRUCCIONES
GEBRUIKSAANWIJZING**

CAUTION

Use of controls or adjustments or performance of procedures other than those specified herein may result in hazardous radiation exposure.

ATTENTION

L'emploi de commandes, de réglages ou un choix de procédures différents des spécifications de cette brochure peut entraîner une exposition à d'éventuelles radiations pouvant être dangereuses.

ACHTUNG

Die Verwendung von Bedienungselementen oder Einstellungen oder die Durchführung von Bedienungsvorgängen, die nicht in dieser Anleitung aufgeführt sind, kann zu einem Kontakt mit gefährlichen Laserstrahlen führen.

OBSERVERA

Användning av kontroller och justeringar eller genomförande av procedurer andra än de som specificeras i denna bok kan resultera i att du utsätter dig för farlig strålning.

ATTENZIONE

Uso di controlli o regolazioni o procedure non specificamente descritte può causare l'esposizione a radiazioni di livello pericoloso.

PRECAUCIÓN

El uso de los controles o los procedimientos de ajuste o utilización diferentes de los especificados en este manual pueden causar una exposición peligrosa a la radiación.

VOORZICHTIG

Gebruik van bedieningsorganen of instellingen, of uitvoeren van handelingen anders dan staan beschreven in deze handleiding kunnen leiden tot blootstelling aan gevaarlijke stralen.

VARO!

AVATTAESSA JA SUOJALUKITUS OHITETTAESSA OLET ALTTIINA NÄKYMÄTTÖMÄLLE LASERSÄTEILYLLE. ÄLÄ KATSO SÄTEESEEN.

VARNING!

OSYNLIG LASERSTRÅLNING NÄR DENNA DEL ÄR ÖPPNAD OCH SPÄRREN ÄR URKOPPLAD. BETRAKTA EJ STRÅLEN.

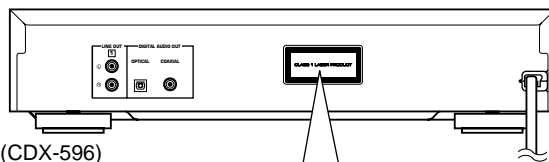

(CDX-596)

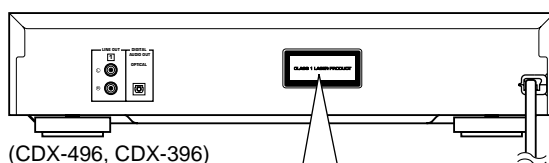
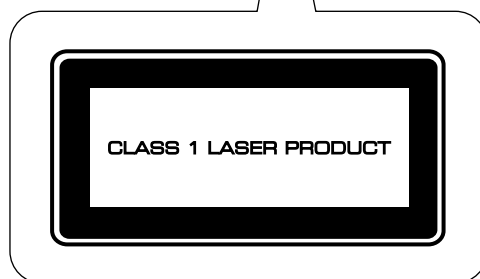

(CDX-496, CDX-396)

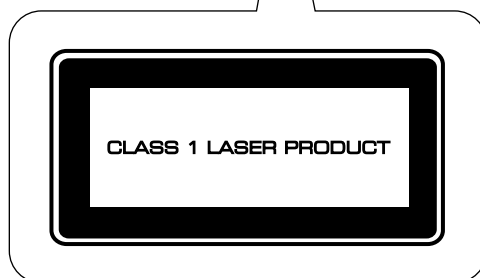

Varningsanvisning för laserstrålning. Placerad i apparaten.

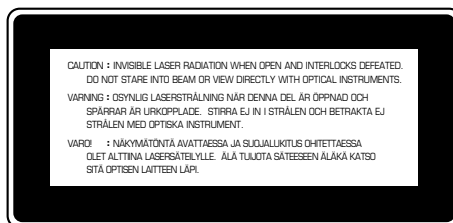

CAUTION: Read this before operating your unit.

- To assure the finest performance, please read this manual carefully. Keep it in a safe place for future reference.
- Install your unit in a well ventilated, cool, dry, clean place — away from windows, heat sources, vibration, dust, moisture, or cold. To avoid humming sounds, locate the unit away from other electrical appliances, motors, and transformers. To prevent fire or electrical shock, do not expose to rain and water.
- Be sure to allow at least 10 cm of ventilation space at the top, on left, right, and back sides of this unit.
- Do not operate the unit upside-down. It may overheat, possibly causing damage.
- Never open the cabinet. If something drops into the set, contact your dealer.
- Do not use force on switches, knobs or cords.
- When not planning to use this unit for long periods of time (i.e., vacation, etc.), disconnect the AC power plug from the wall outlet.
- Grounding or polarization — Precautions should be taken so that the grounding or polarization of the unit is not defeated.
- Do not clean the unit with chemical solvents; this might damage the finish. Use a clean, dry cloth.
- Be sure to read the “Troubleshooting” section on common operating errors before concluding that your unit is faulty.
- Do not place another component on top of this unit, as damage or discoloration on the surface of the unit may result.
- To prevent damage by lightning, disconnect the power cord from the wall outlet during an electrical storm.
- When disconnecting the power cord from the wall outlet, grasp the plug; do not pull the cord.
- Do not plug the AC power plug to the wall outlet before you finish all connections.
- The voltage to be used must be the same as that specified on this unit. Using this unit with a higher voltage than that which is specified is dangerous and may result in a fire or other type of accident causing damage. YAMAHA will not be held responsible for any damage resulting from use of this unit with a voltage other than that which is specified.
- Sudden temperature changes and storage or operation in an extremely humid environment may cause condensation inside the cabinet.

CAUTION FOR MOVING THE UNIT

Before moving the unit, first remove the disc from the unit, press **POWER** to turn the unit off, and then disconnect the AC power plug from the wall outlet.

CAUTION

Use of controls or adjustments or performance of procedures other than those specified herein may result in hazardous radiation exposure.

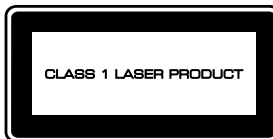

This compact disc player is classified as a CLASS 1 LASER product. The CLASS 1 LASER PRODUCT label is located on the rear exterior.

Laser component in this product is capable of emitting radiation exceeding the limit for Class 1.

SPECIAL INSTRUCTIONS FOR U.K. MODEL

IMPORTANT:

The wires in the mains lead are coloured in accordance with the following code:

Blue: NEUTRAL

Brown: LIVE

As the colours of the wires in the mains lead of this apparatus may not correspond with the coloured markings identifying the terminals in your plug, proceed as follows: The wire which is coloured BLUE must be connected to the terminal which is marked with the letter N or coloured BLACK. The wire which is coloured BROWN must be connected to the terminal which is marked with the letter L or coloured RED. Making sure that neither core is connected to the earth terminal of the three pin plug.

For U.K. customers

If the socket outlets in the home are not suitable for the plug supplied with this appliance, it should be cut off and an appropriate 3 pin plug fitted. For details, refer to the instructions described above.

Note: The plug severed from the mains lead must be destroyed, as a plug with bared flexible cord is hazardous if engaged in a live socket outlet.

NOTES ABOUT DISCS

Discs playable with this unit

This compact disc player is designed only for playing compact discs bearing the marks shown below. Never attempt to load any other type of disc into the unit. The unit will also play 8-cm (3-inch) compact discs.



- **Compact discs (digital audio)**
The most popular discs for commercially available audio CDs.



- **CD-RW (ReWritable) digital audio discs**
The discs repeatedly recordable by using CD recorders for audio recording. Recorded CD-RW discs can be played only with CD players which have the ability to play CD-RW discs.

Notes

- Be sure to use a CD-RW disc made by a reliable manufacture.
- Be sure to use a CD-RW disc which has at least one of the following phrases on the disc or disc case.

FOR CONSUMER
FOR CONSUMER USE
FOR MUSIC USE ONLY



- **CD-TEXT discs**
The discs recorded with text data such as album titles, track titles and artist names. These discs can be played with ordinary CD players, however, the text data can be displayed only with CD players which have the ability to display such data.

CDX-596 can display text data recorded on CD-TEXT discs.

Note

This compact disc player may not be able to play some CD-RW discs or discs on which recording was not made correctly.

To prevent a malfunction of this unit:

- Do not use any nonstandard shaped disc (heart etc.) available on the market because it might damage the unit.
- Do not use a disc with tape, seals, or paste on it. If you use such a disc, a disc may get stuck in the unit, or damage to the unit may result.

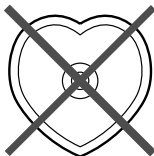

Notes about handling compact discs

- Always handle the disc with care so that its surface is not scratched.

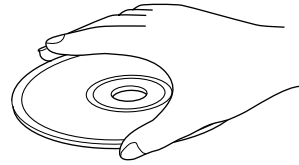

- Compact discs are not subjected to wear during play, but damage to the disc surface when the disc is being handled can adversely affect the disc's play.
- Be sure to use a felt-tip pen or similar writing tool when writing on the label side of the disc. Do not use a ball-point pen, pencil, or other hard-tipped writing tool, as these may damage the disc and may adversely affect the disc's play.
- Do not warp discs.
- When a disc is not currently being used, remove it from the unit and store in an appropriate case.
- When removing or storing a disc, be careful not to scratch the playing surface.
- Compact discs are not affected by small particles of dust or fingerprints on their playing surface, but even so they should be kept clean. Wipe by using a clean, dry cloth. Do not wipe with a circular motion; wipe straight outward from the center.

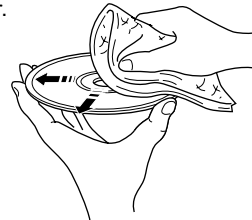

- Do not try to clean the disc's surface by using any type of disc cleaner, record spray, anti-static spray or liquid, or any other chemical-based liquid because such substances might irreparably damage the disc's surface.
- Do not expose discs to direct sunlight, high temperature or high humidity for a long period of time because these might warp or otherwise damage the disc.

No!



To play an 8-cm CD

Place it in the inner recessed area of the disc tray. Do not put a normal (12-cm) CD on top of an 8-cm CD.

FEATURES

- **CD-RW (ReWritable) Disc Playability**
* Refer to page 2 for details.
- **Program Play**
- **Random-Sequence Play**
- **Single Track/Entire Disc Repeat Play**
- **Automatic Spacing Function**
- **Track Programming Function Useful for Recording Tracks Fitted onto Any Length of Tape**

- **Automatic Peak Level Search Function**
- **CD Synchronized Recording**
- **Adjustable Display Brightness**
- **Remote Control Capability**
- **Optical Digital Output**

CDX-596 only

- **Coaxial Digital Output**
- **CD-TEXT Data Display Capability**

CONTENTS

CAUTION	1	RANDOM-SEQUENCE PLAY	13
NOTES ABOUT DISCS	2	REPEAT PLAY	13
FEATURES	3	PROGRAM PLAY	14
UNPACKING	4	INDEX SEARCH	15
NOTES ABOUT THE REMOTE CONTROL	4	TRACK PROGRAMMING FOR RECORDING TO TAPE	16
CONNECTIONS	5	Automatic tape-programming	16
IDENTIFICATION OF COMPONENTS	6	Manual tape-programming	18
BASIC OPERATION	8	Random sequential tape-programming	19
To pause play	9	Automatic searching for the peak level on a disc	20
To stop play	9	CD SYNCHRONIZED RECORDING	21
To turn off the power	9	TROUBLESHOOTING	22
To play directly from the desired track	9	SPECIFICATIONS	23
To skip to the beginning of the desired track (SKIP SEARCH)	10		
To advance or reverse play rapidly (MANUAL SEARCH)	10		
Other useful functions	11		

UNPACKING

Carefully remove this unit and accessories from the box. You should find the unit itself and the following accessories.

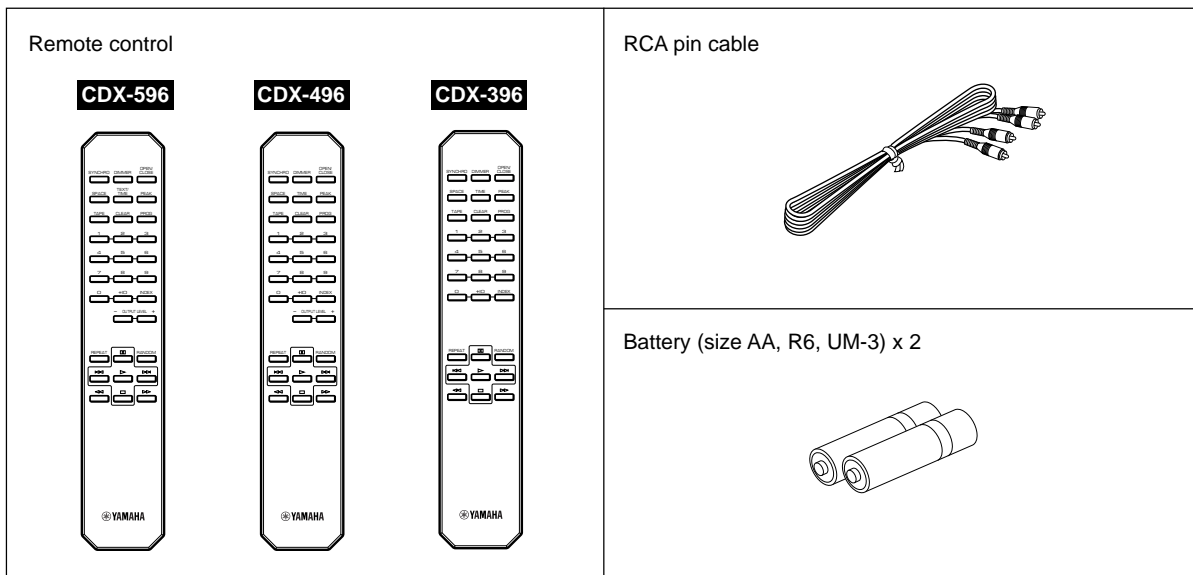

NOTES ABOUT THE REMOTE CONTROL

Battery installation

1. Turn the remote control over and remove the battery compartment cover by sliding it in the direction of the arrow.
2. Insert the batteries (AA, R6, UM-3 type) according to the polarity markings on the inside of the battery compartment.
3. Close the battery compartment cover.

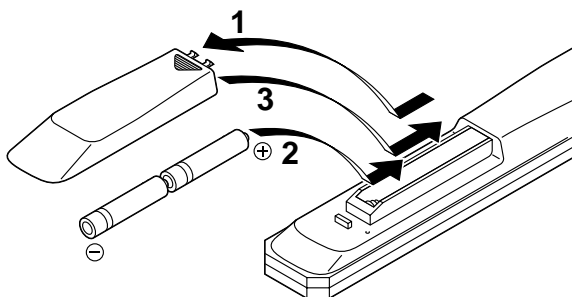

Battery replacement

If you notice that the remote control must be used closer to the main unit, the batteries are weak. Replace both batteries with new ones.

Notes

- Use only AA, R6, UM-3 batteries for replacement.
- Be sure the polarities are correct. (See the illustration inside the battery compartment.)
- Remove the batteries if the remote control will not be used for an extended period of time.
- If batteries leak, dispose of them immediately. Avoid touching the leaked material or letting it come in contact with clothing, etc. Clean the battery compartment thoroughly before installing new batteries.

Remote control operation range

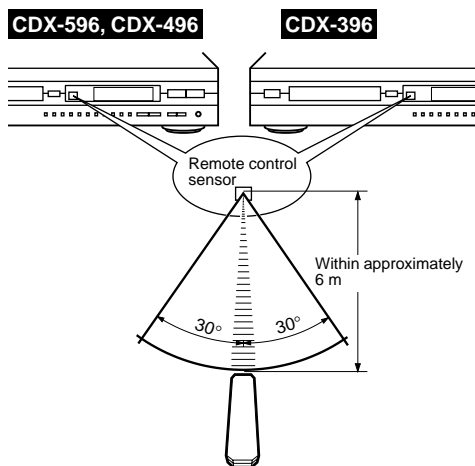

Notes

- There should be no large obstacles between the remote control and the main unit.
- If the remote control sensor is directly illuminated by strong lighting (especially an inverter type fluorescent lamp etc.), the remote control might not work properly. In this case, reposition the main unit to avoid direct lighting.

CONNECTIONS

- Before making any connection, switch OFF the power to the unit and the amplifier or other component.
- Connections should be made to the correct input terminals of the amplifier or another component.

- If the placement of this unit causes noise to another equipment, such as a tuner, separate them from each other.

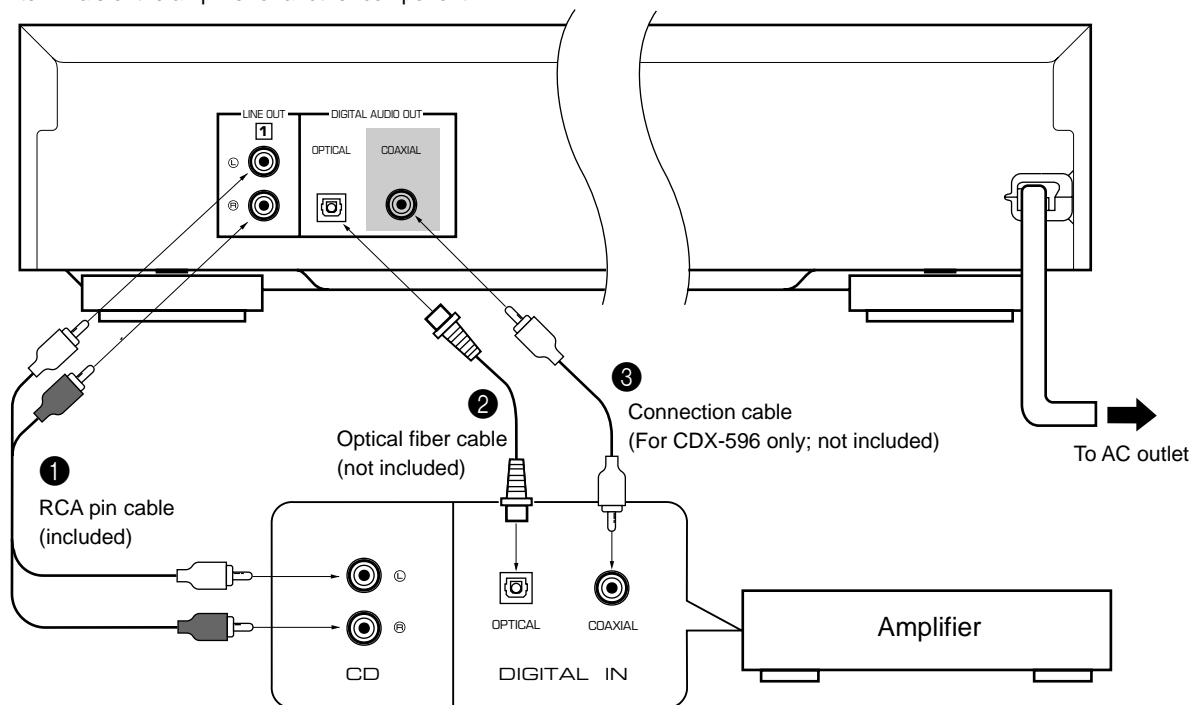

The shaded part (■) is provided for CDX-596 only.

To connect this unit to your amplifier, choose one of the ways listed below.

When the LINE OUT (analog) terminals of this unit are used (①)

Connect these terminals to the "CD" (or "AUX") terminals of the amplifier. For additional details concerning these connections, refer to the operation instructions of the amplifier being used.

* Be sure that the left ("L") and right ("R") of these terminals are connected to the corresponding (left and right) terminals of the amplifier or another component.

CDX-596 and CDX-496 only

- The level of signals output from any of these terminals into an amplifier can be adjusted by using the **- OUTPUT LEVEL +** buttons.
- When using the DIGITAL AUDIO OUT (OPTICAL or COAXIAL) terminal, set the level of signals output into an amplifier to max. by using the **- OUTPUT LEVEL +** buttons.

When the DIGITAL AUDIO OUT (OPTICAL) terminal of this unit is used (②)

- Before using this terminal, pull out the terminal's cover.
- Make the connection from this terminal to the optical input terminal of an amplifier by using a commercially available optical fiber cable.

* Use an optical fiber cable that conforms to EIAJ standards. Other cables might not function correctly.

- Be sure to attach the terminal's cover when this terminal is not being used, in order to protect the terminal from dust.
- This terminal can also be connected to the optical input terminal of an MD recorder etc. to record CD onto MD directly.

When the DIGITAL AUDIO OUT (COAXIAL) terminal of this unit is used (③)

CDX-596 only

Make the connection from this terminal to the digital input terminal of an amplifier by using a connection cable.

IDENTIFICATION OF COMPONENTS

() indicates the page number on which the controls are best described.

FRONT PANEL

- The control functions on the main unit and on the remote control are virtually identical, with the exceptions below.
- \triangleright/\square (play/pause) on the main unit has both the functions of \triangleright (play) and \square (pause) on the remote control.
- \llcorner SKIP/SEARCH \triangleright on the main unit has both the functions of \llcorner/\triangleright (skip) and \llcorner/\triangleright (search) on the remote control.

CDX-596, CDX-496

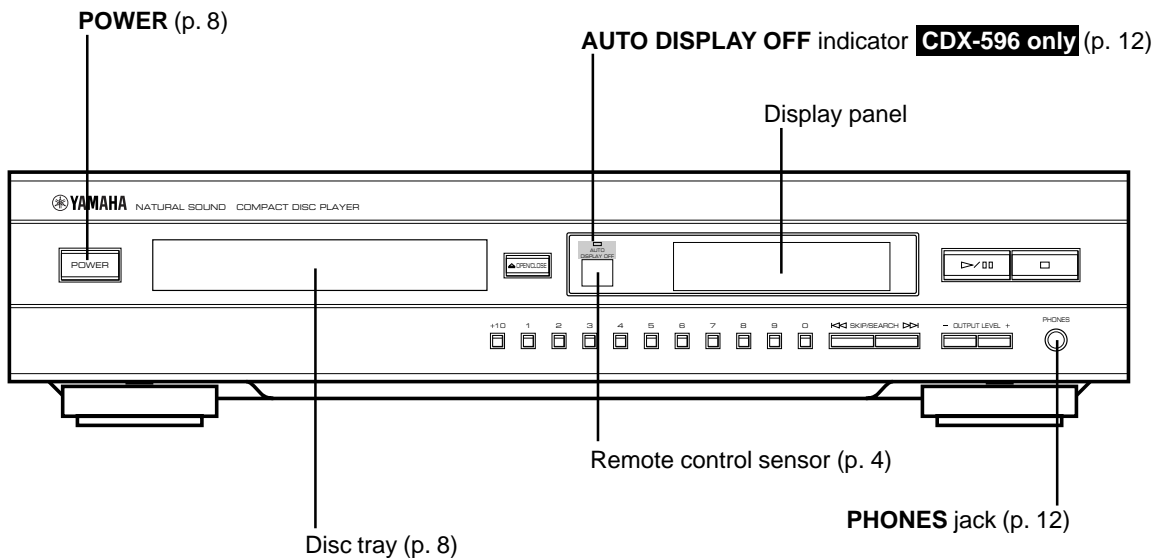

The shaded part () is provided for CDX-596 only.

CDX-396

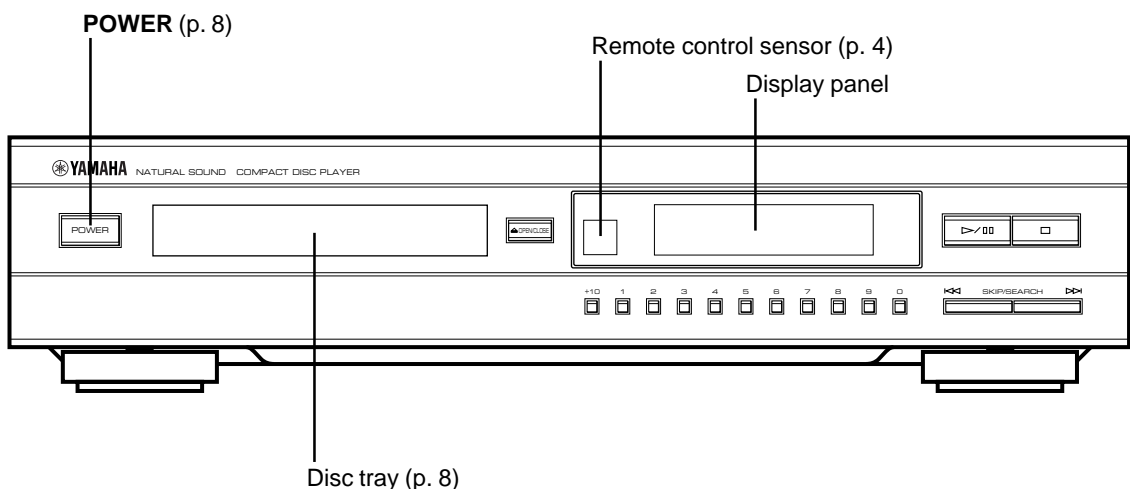

() indicates the page number on which the controls are best described.

REMOTE CONTROL

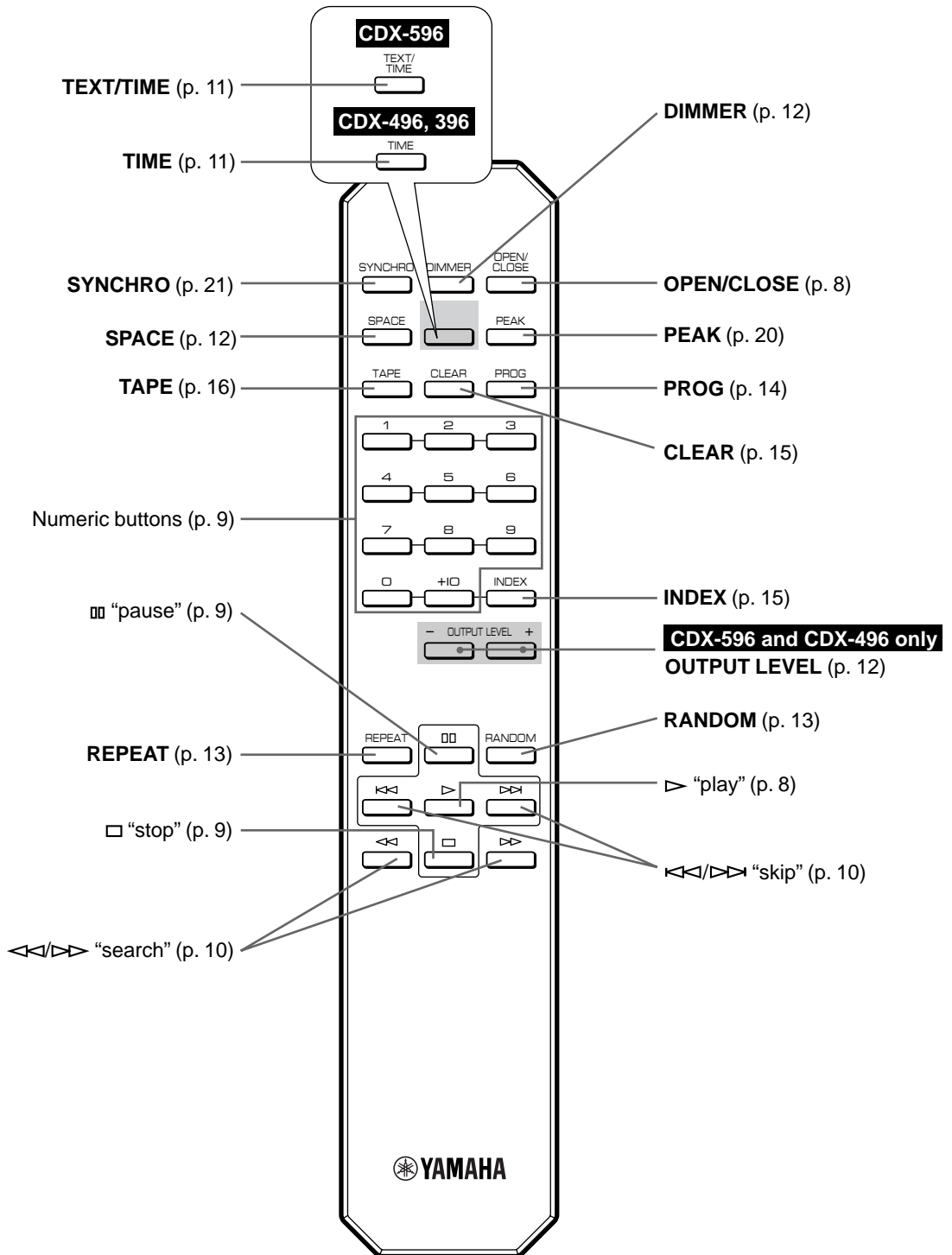

The shaded parts () vary between models.

This manual describes how to operate this unit by using the remote control.
To operate this unit from the front panel, use the corresponding buttons on the front panel.

BASIC OPERATION

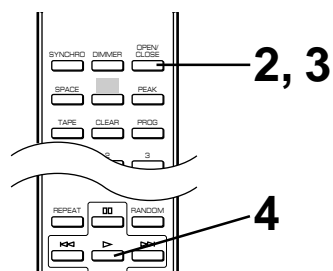
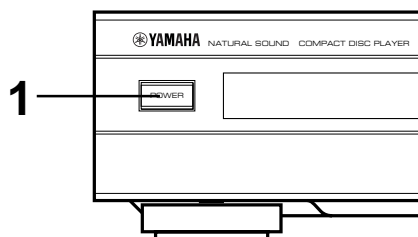

1 Press **POWER** to turn on the power.



2 Press **OPEN/CLOSE** to open the disc tray, and load a disc.

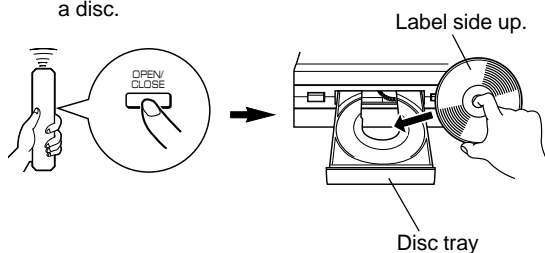

3 Press **OPEN/CLOSE** to close the disc tray.

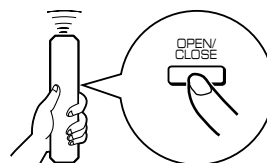

4 Press **▷** (or **▷/■**) to begin play.

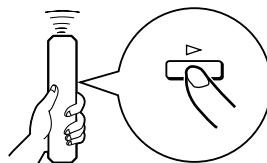

Play will begin from the first track of the disc.

Display information

CDX-596

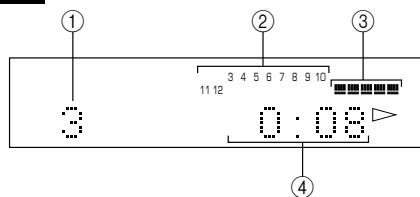

CDX-496, CDX-396

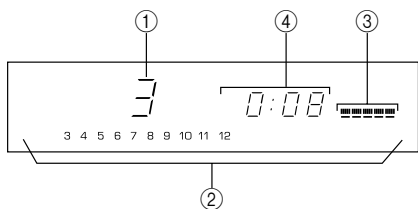

- ① Shows the track number selected or being played.
- ② Displays the numbers that correspond to the numbers of tracks (as high as number 20) on the disc. After each track is played, its corresponding number disappears so the number of remaining tracks (and their numbers) can be seen at a glance.
- ③ **CDX-596 and CDX-496 only**
Shows the level of signals output into an amplifier or the headphone level adjusted by pressing **- OUTPUT LEVEL +**.
- ④ Shows the time displays. (Refer to "Changing displays" on page 11.)

To pause play

Press **⏸**.

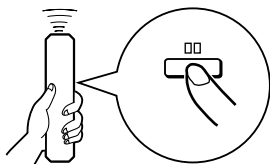

To resume play, press **⏸** again (or press **▶**).

* **▶/⏸** on the front panel can also be used to stop play temporarily or to resume play.

To stop play

Press **□**.

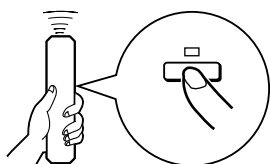

To turn off the power

Press **POWER** again.

* If you turn on the power again with a disc still on the tray, the disc starts playing automatically from the first track.

To play directly from the desired track

Select a desired track by using the numeric buttons.

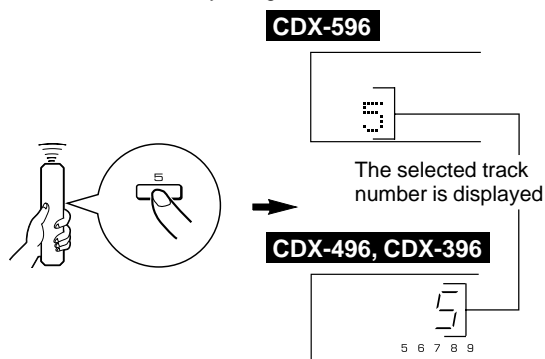

To select track number 10 or higher

Press **+10** to select the first digit and then press a numeric button (1–0) to select the second digit.

Example: To select track 25

Press **+10** twice, then immediately press **5** once.

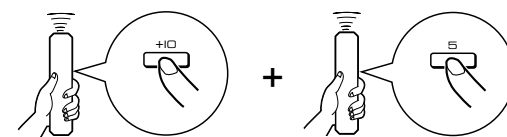

* If a track number higher than the highest track number on the disc is selected, the last track on the disc will be played.

Notes

- After closing the disc tray by pressing **OPEN/CLOSE**, the display shows the total number of tracks and the total recorded time of the disc for a few seconds.

CDX-596

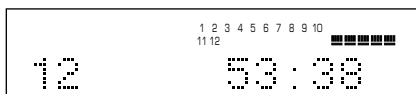

CDX-496, CDX-396

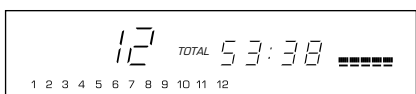

- Additionally, you can close the disc tray by pressing **▶** (**▶/⏸**), a numeric button or **RANDOM**, or by pressing the front edge of the disc tray gently. If the tray is closed in one of these ways, play will begin automatically; however, the display will not show the total number of tracks nor the total recorded time of the disc.
- CDX-596 only**
If you load a CD-TEXT disc, the display also shows the disc title after showing the total number of tracks and the total recorded time of the disc.

Caution

When the disc tray is open, **do not touch the inside gear wheel**. If you touch the gear wheel, your finger may be caught in the closing tray and injured.

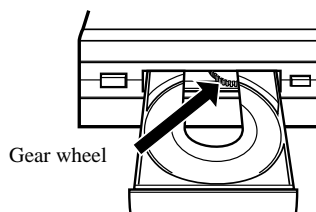

To skip to the beginning of the desired track (SKIP SEARCH)

To play from the beginning of the next track

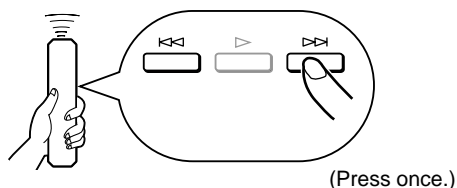

To play from the beginning of the current track

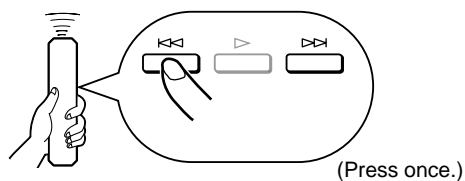

To play from the beginning of the preceding track

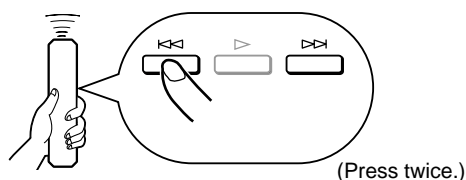

- These operations can also be performed when the unit is paused or stopped.
- When using \lll or \ggg on the remote control:
If \ggg (or \lll) is pressed and held, the track number is continuously changed to higher numbers (or lower numbers).
- When using \lll **SKIP/SEARCH** \ggg on the front panel:
Be careful not to press and hold the button, otherwise the selected track is played forward (or backward) rapidly.

To advance or reverse play rapidly (MANUAL SEARCH)

To advance rapidly

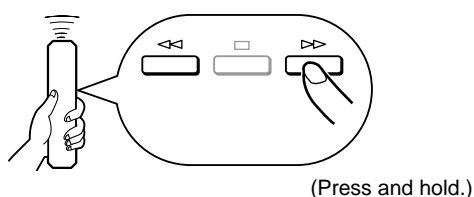

To reverse rapidly

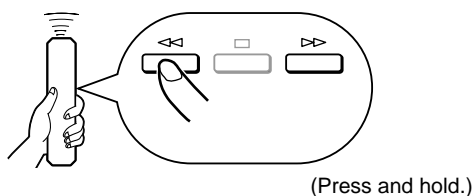

- The sound can be heard (although slightly garbled) during manual search in either direction. This is convenient for locating a precise position within a track, or for reviewing the contents quickly.
- Manual search can also be performed while disc play is paused, though no sound will be heard.
- When using \lll **SKIP/SEARCH** \ggg on the front panel:
Be careful not to release the button just after it is pressed, otherwise the play is skipped to the beginning of the next track or returned to the beginning of the current track.

Other useful functions

Changing displays

CDX-596

You can select any of the four time displays (① – ④) by pressing **TEXT/TIME**. When you play a CD-TEXT disc, the disc title, artist name, and track name (⑤ – ⑦) are also displayed.

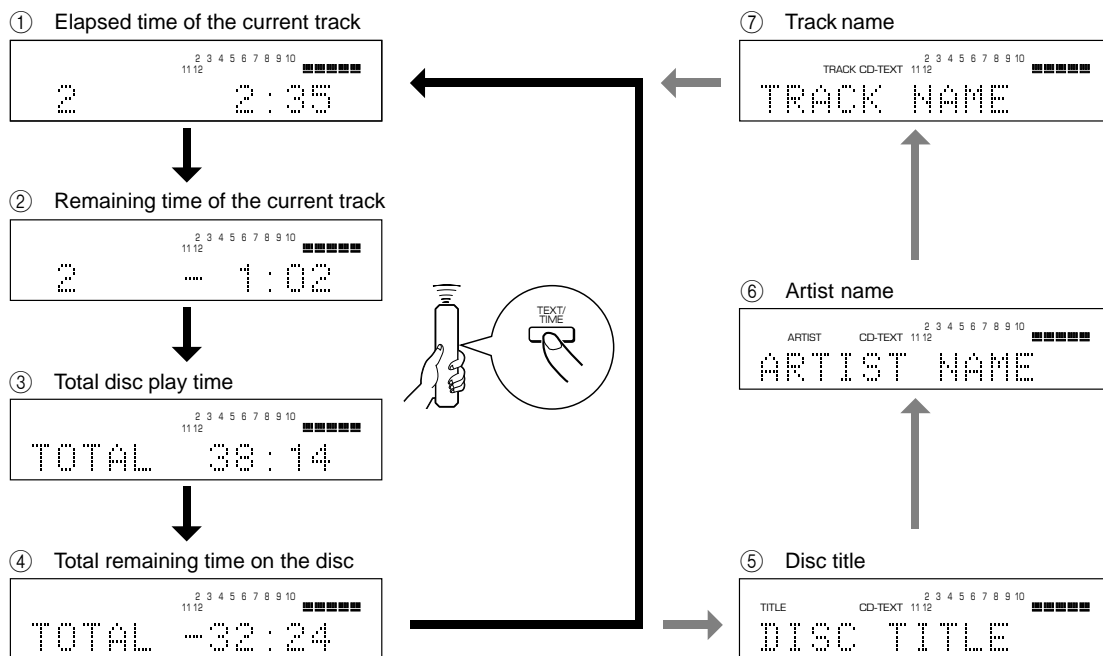
**Notes**

- The disc title, artist name, or track name may not be displayed with some CD-TEXT discs. In that case, “(NO ENTRY)” appears on the display.
- When playing a CD-TEXT disc, “CD-TEXT” also lights up on displays ① – ④.

CDX-496 and CDX-396

You can select any of the four time displays by pressing **TIME**.

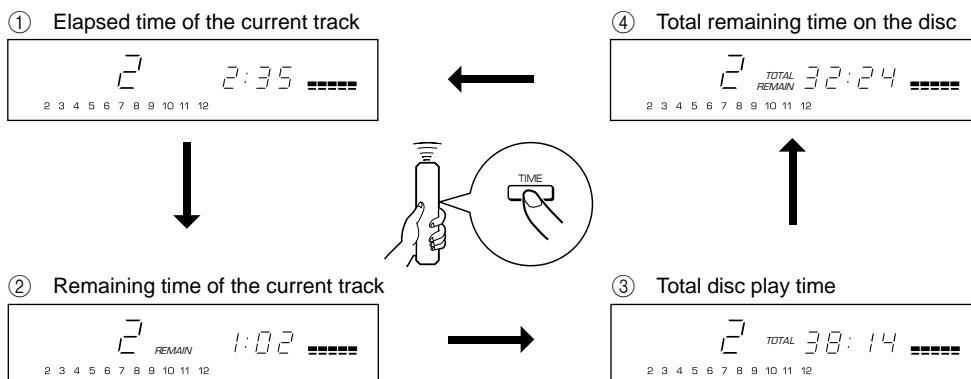

Changing brightness of the display

CDX-596

You can change the brightness of the display (or turn off the illumination) by pressing **DIMMER**.

During play

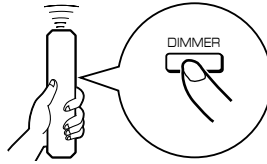
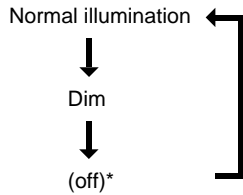

During a stop or a pause

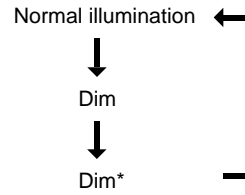

* While the display illumination is off, the **AUTO DISPLAY OFF** indicator on the front panel lights up.

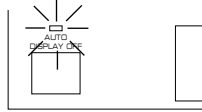

* The **AUTO DISPLAY OFF** indicator lights up. If a disc is played in this state, the display illumination will be turned off.

CDX-496, CDX-396

If desired, you can change brightness of the display in three degrees by pressing **DIMMER**.

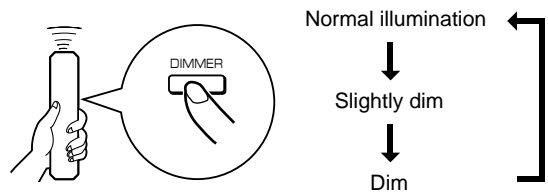

Automatic spacing

If you record a disc onto tape with an insufficient time space between tracks, the tape deck will not be able to perform blank search operations on the tape correctly. To prevent such a search mistake of the deck, press **SPACE** and light up "SPACE" on the display before recording. Spaces of about 4 seconds are inserted between the tracks.

Note

When the automatic spacing function is in effect, the display of the total time and of the total remaining time will include each of the 4 second intervals placed between tracks.

To cancel the automatic spacing function

Press **SPACE**.

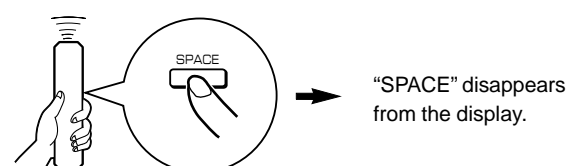
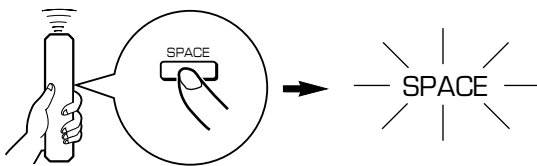

Adjusting the level of signals output to the amplifier and the headphone listening level

CDX-596 and CDX-496 only

You can adjust the level of signals output to the amplifier by pressing **- OUTPUT LEVEL +**.

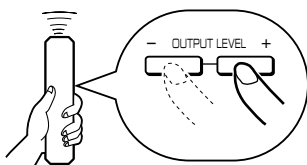

When you listen with headphones, connect the headphones to the **PHONES** jack and adjust the volume by pressing **- OUTPUT LEVEL +**. At that time, note that this adjustment will also vary the signal level output to the amplifier.

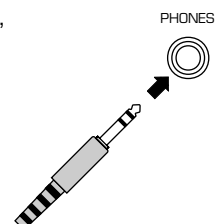

RANDOM-SEQUENCE PLAY

The unit can play the tracks on a disc in a random sequence.

To perform random-sequence play

Press **RANDOM**.

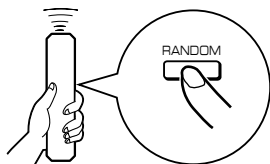

To cancel random-sequence play

Press **□** or **RANDOM**.

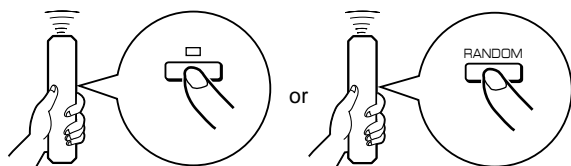

Notes

- This feature will not function while programming, or during programmed play.
- If **▷▷** (**SKIP/SEARCH ▷▷**) is pressed during random-sequence play, the next randomly programmed track will be played. If **◀◀** (**◀◀ SKIP/SEARCH**) is pressed, play will return to the beginning of the current track.
-  This indication appears while the unit is mixing up tracks.
- Total remaining time on the disc will not be displayed during random-sequence play.
- **CDX-596 and CDX-496 only**
If the power is switched off during random-sequence play, pressing **POWER** again to turn on the unit will automatically restore random-sequence play.

REPEAT PLAY

You can play any desired track or the entire disc repeatedly by pressing **REPEAT**. The repeat play mode will change whenever you press **REPEAT**.

CDX-596

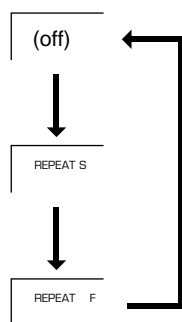

CDX-496, CDX-396

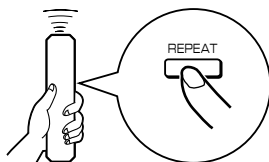
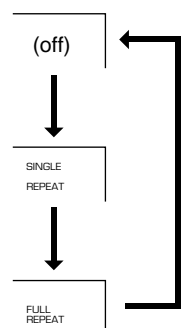

SINGLE REPEAT (S)

A single track is played repeatedly.

- * This also works for programmed play and random-sequence play. (If repeat play is switched off, programmed play or random-sequence play will be resumed.)

FULL REPEAT (F)

All tracks (the entire disc) are played repeatedly.

- * During programmed play, all programmed tracks are played repeatedly.
- * During random-sequence play, all randomly sequenced tracks are played repeatedly in the same order.
- * **CDX-596 and CDX-496 only**
If the power is switched off during FULL REPEAT play, pressing **POWER** again to turn on the unit will automatically restore FULL REPEAT play.

PROGRAM PLAY

You can enjoy listening to your favorite tracks in any desired order by programming tracks. As many as 40 tracks can be programmed in sequence.

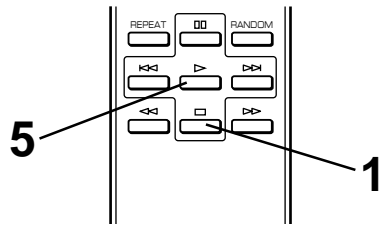
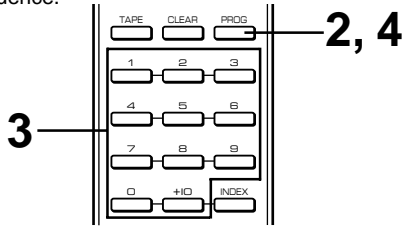

1 Press to stop the unit.

2 Press **PROG.**

CDX-596

PROGRAM

STEP 1

Blinks.

CDX-496, CDX-396

PROGRAM

TOTAL P- 01

Blinks.

3 Program a desired track by pressing the corresponding numeric button.

Repeat this operation to program more tracks. You can select the same track again.

4 When programming is finished, press **PROG.**

5 Press to begin play.

Display information during programming

CDX-596

CDX-496, CDX-396

- ① Shows the program number for the track to be programmed next.
- ② Shows the selected track number.
- ③ Shows only the numbers of programmed tracks.
- ④ Shows the total time of the tracks currently programmed.

* If the total time becomes 100 minutes or more, the first digit will not be displayed.

Notes

- If, during programming, **TIME** is pressed, the program number display can be changed to display the total time of the programmed tracks. To return to the previous display, press **TIME** once again.
- can be used during playing, but only within the range of the programmed tracks.
- can be used during playing to search all tracks, including unprogrammed tracks.

To stop program play

Press \square . The first programmed track number will be displayed.

To resume play, press \triangleright . Play will begin from the beginning of the program.

To clear program data

There are several methods, as described below.

- Press \square or **CLEAR** while the unit is stopped.
- Open the disc tray.
- Switch off the power.

To check program data

1. If during program play, press \square .
2. Press **PROG**.
3. Each time $\triangleright\triangleright$ (**SKIP/SEARCH** $\triangleright\triangleright$) is pressed, the track numbers and sequential order of the programmed tracks can be checked one after another. The display of the track number can be returned (sequentially in reverse order) by pressing $\triangleleft\triangleleft$ ($\triangleleft\triangleleft$ **SKIP/SEARCH**).

To correct program data

1. Follow the procedure described in "To check program data".
2. Display the track number to be corrected by pressing $\triangleleft\triangleleft/\triangleright\triangleright$ ($\triangleleft\triangleleft$ **SKIP/SEARCH** $\triangleright\triangleright$).
3. Press a numeric button to select a desired track to replace the one displayed. The previously programmed track will be cleared from the memory, and the new one will be programmed.
4. Press **PROG** to complete the correction. To begin play immediately after making the correction, press \triangleright instead of pressing **PROG**.

INDEX SEARCH

If the disc includes index numbers, play can be started from any desired index number.

- 1 Press a numeric button to select a track which has index numbers.

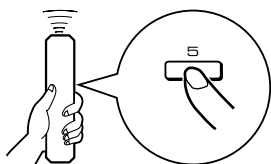

- 2 Press **INDEX**.

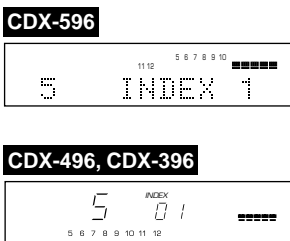

- 3 Press a numeric button to select the desired index number.

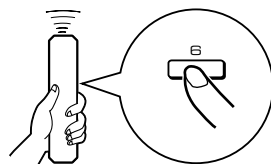

To cancel the index search function

Press **INDEX**.

Notes

- Not all discs have index numbers. In addition, among those discs which have index numbers, not all discs necessarily have more than one index number.
- The index system is a method for sub-dividing tracks into smaller divisions for easier location of those parts. The liner notes contained in the disc case usually tell that such index numbers are included with the **(INDEX)** mark.
- If an index number is selected that is higher than any index number on that disc, play will start from the last index point on the disc.
- For some discs, play may begin slightly prior to the actual designated index point.
- If the disc has no encoded index points, play will begin from the beginning of the selected track.
- The index number can be designated only while "INDEX" is illuminated.

TRACK PROGRAMMING FOR RECORDING TO TAPE

The unit can program tracks on a disc for recording onto tape. By considering the tape's total possible recording time, the unit will automatically program tracks or help you program tracks so they will fit onto the tape with the least amount of unrecorded space at each end of the tape.

Automatic tape-programming

The unit will automatically program tracks on a disc with their original order.

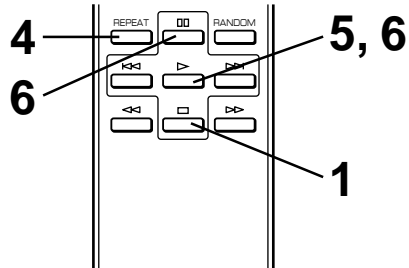
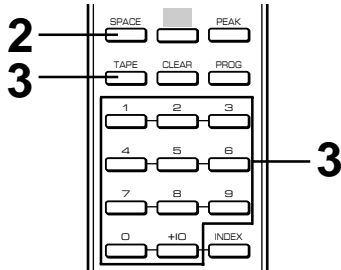

1 Press to stop the unit.

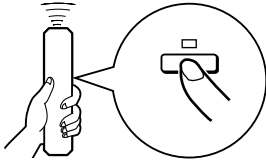

* The peak level search function of this unit is useful for adjusting recording level on the tape deck. (Refer to page 20.)

2 If desired, you can automatically insert additional time space between tracks by pressing **SPACE** to light up "SPACE" on the display. (Refer to page 12.)

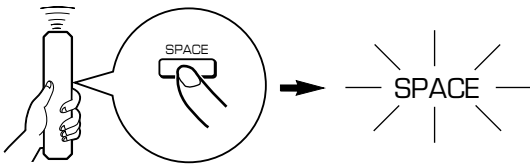

3 Press **TAPE** to show the tape's total possible recording time on the display.

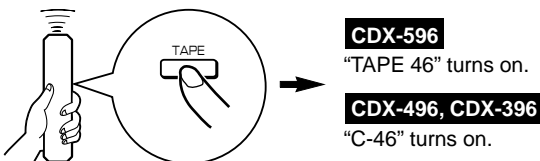

You can select any of the four tape lengths by pressing **TAPE**.

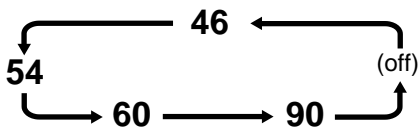

If desired, you can also enter the tape's total possible recording time manually.

Example: For a C-64 tape (32 minutes on each side), press "6" and "4".

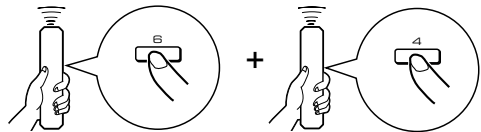

4 Press **REPEAT**.

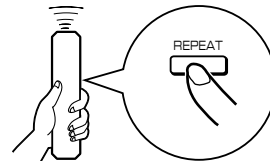

The unit automatically programs tracks for both side A and side B considering the tape's total time.

5 Begin recording on the tape deck, and then press on this unit.

6 The unit will pause at the end of side A of the tape. Turn the tape over to side B. Resume recording, and then press or on this unit.

Notes

- In step 4, you can check the program data for side A and side B.

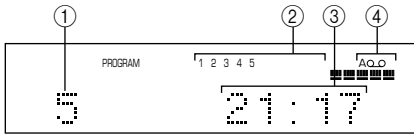
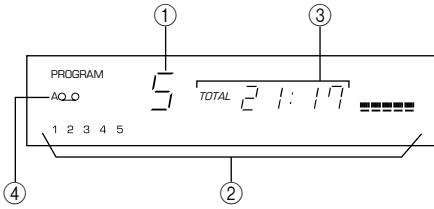
CDX-596**CDX-496, CDX-396**

- ① Shows the number of tracks programmed on each side right after the programming is finished. It is then replaced by the number of the first programmed track on side A.
- ② Shows the programmed track numbers on each side.
- ③ Shows the total time of programmed tracks on each side.
- ④ Shows the side of the tape.

- All tracks may not be programmed if the tape's length is not enough. To program all tracks, use a tape that is longer than the actual playing time.
- To check, cancel or correct program data, refer to page 15.
 - * When checking program data, note that "PAUSE" or "Pu" appears between track numbers for side A and side B.
- Up to 40 tracks can be programmed. A pause inserted between side A and B is counted as one track.
- CD synchronized recording function can be used if your tape deck is compatible with it. If so, in step 5 and 6, press **SYNCHRO** and then press **▷** on this unit's remote control. Recording automatically begins. (For details, refer to page 21.)

Manual tape-programming

This is for recording desired tracks in any order onto a tape.

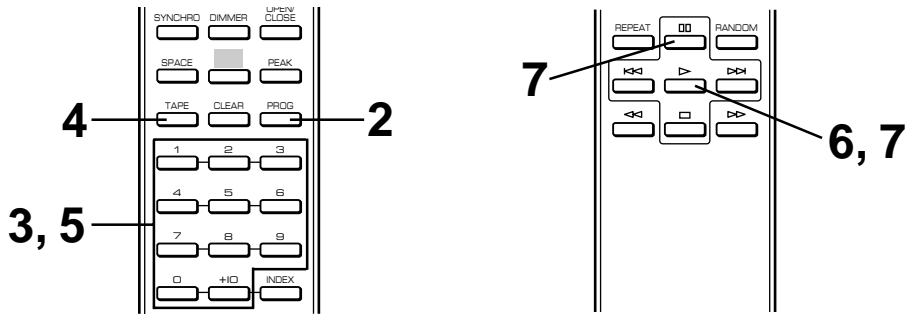

1 Follow steps 1 – 3 on page 16.

2 Press **PROG.**

3 Use numeric buttons to select desired tracks (to be recorded on side A) in any order.

* Programmed track numbers light up on the display. You can select a track which can be programmed for the remaining time on side A from track numbers flashing on the display. You cannot, however, select a track number extinguished from the display.

4 When track selection for side A is finished, press **TAPE**.

A pause is inserted.

5 Use numeric buttons to select the track numbers (to be recorded on side B) in any order.

6 Begin recording on the tape deck, and then press ▷ on this unit.

7 The unit will pause at the end of side A of the tape. Turn the tape over to side B. Resume recording, and then press □□ or ▷ on this unit.

Notes

- If, in step 3 or 5, “ERROR” or “E rr” appears on the display, the track number just selected cannot be programmed because there is not enough time remaining on the tape. However, at this time, if any other track number is flashing continuously on the display, you can program it instead of the unprogrammable one.
- In step 3 or 5, each time a selection is made, the track number and the tape’s remaining time will be displayed, and then the display will change to indicate the next program number.
- To check, cancel or correct program data, refer to page 15.
 - * When checking program data, note that “PAUSE” or “Pu” appears between track numbers for side A and side B.
- Up to 40 tracks can be programmed. If, however, a pause is inserted, it is counted as one track.
- CD synchronized recording function can be used if your tape deck is compatible with it. If so, in step 6 and 7, press **SYNCHRO** and then press ▷ on this unit’s remote control. Recording automatically begins. (For details, refer to page 21.)

■ Random sequential tape-programming

The unit will automatically program tracks in random sequential order for recording to tape.

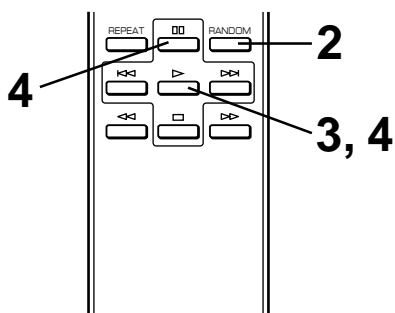

1 Follow steps 1 – 3 on page 16.

2 Press **RANDOM**.

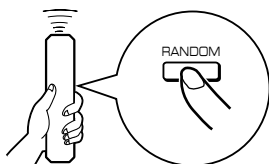

* The unit will automatically program tracks at random for both side A and side B considering the tape's total time.

3 Begin recording on the tape deck, and then press **▷** on this unit.

4 The unit will pause at the end of side A of the tape. Turn the tape over to side B. Resume recording, and then press **▷** or **⏏** on this unit.

Notes

- Because programmed data changes every time **RANDOM** is pressed, the unrecorded space at the end of each side of the tape also varies accordingly.
- All tracks may not be programmed if the tape's length is not enough. To program all tracks, use a tape that is longer than the actual playing time.
- In step 2, you can check the program data for side A and side B.

CDX-596

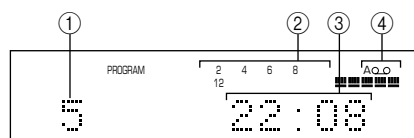

CDX-496, CDX-396

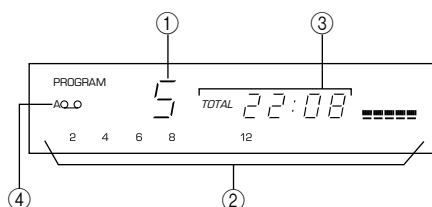

- ① Shows the number of tracks programmed on each side right after the programming is finished. It is then replaced by the number of the first programmed track on side A.
- ② Shows the programmed track numbers on each side.
- ③ Shows the total time of programmed tracks on each side.
- ④ Shows the side of the tape.

- Up to 40 tracks can be programmed. A pause inserted between side A and B is counted as one track.
- CD synchronized recording function can be used if your tape deck is compatible with it. If so, in step 3 and 4, press **SYNCHRO** and then press **▷** on this unit's remote control. Recording automatically begins. (For details, refer to page 21.)

Automatic searching for the peak level on a disc

The unit automatically searches for a part in the disc where the source level peaks and next plays that part repeatedly. When recording to tape, this feature is very helpful for adjusting the recording level on the tape deck.

1 Press \square to stop the unit.

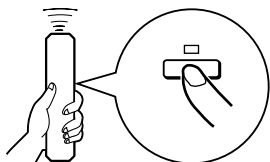

2 Press **PEAK**.

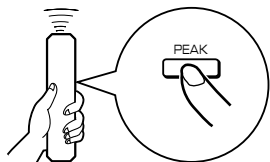

“PEAK” lights up on the display, and the peak level search is performed on the disc.

It takes a few minutes to search for the peak level.

Next, the part where the source level peaks is repeatedly played. Adjust the recording level on the tape deck listening to this sound.

CDX-596

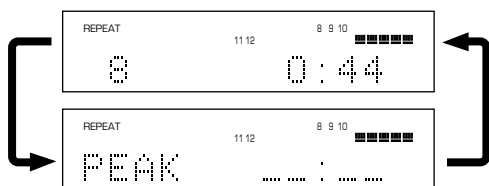

CDX-496, CDX-396

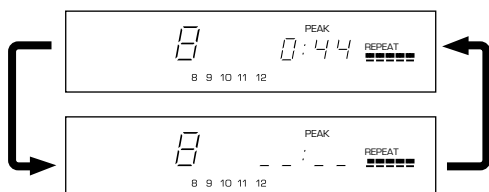

To cancel the peak level search function

Press \square . (Some other buttons can also be used.)

Notes

- Even if the peak level search is performed several times on the same disc, the same part will not be always selected. That is because the unit searches for the peak level among parts of the disc that are randomly selected by the internal microcomputer.
- In the program play mode, this feature will function among the programmed tracks only. If program play is being performed, first press \square , and then press **PEAK**. If program play is not being performed, only press **PEAK**.

CD SYNCHRONIZED RECORDING

This unit can automatically synchronize a tape deck's recording with CD play. With this function, you can record a CD on tape easily and precisely.

This recording method requires a YAMAHA tape deck compatible with this function. (Refer to the tape deck's operation manual to find out whether it is compatible or not.)

* This unit and the tape deck must be placed close to each other so that both of them can simultaneously receive the signals from this unit's remote control.

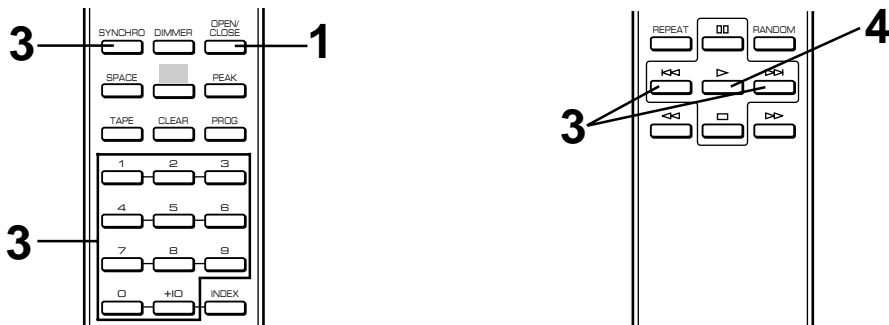

- 1** Press **OPEN/CLOSE** to open the disc tray, and load a disc.

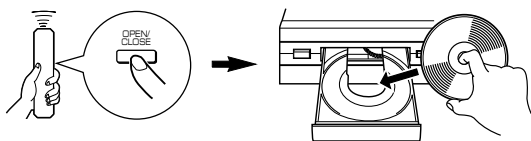

- 2** Load a tape on the tape deck.

* The peak level search function of this unit is useful for adjusting recording level on the tape deck. (Refer to page 20.)

- 3** Press **SYNCHRO**.

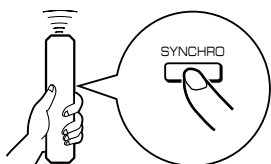

This unit enters into the pause mode, and the tape deck enters into the REC/PAUSE mode.

* In this state, the time display on this unit flashes on and off.

If necessary, select a desired track by pressing a numeric button or **SKIP/SEARCH** (**SKIP/SEARCH**).

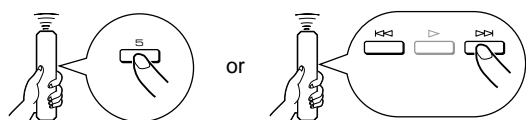

- 4** Press **▶**.

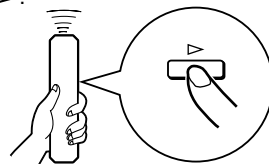

Both CD play and tape deck recording begin.

* CD play begins shortly after the recording.

- 5** If you want to stop recording temporarily and restart recording from a desired track, stop this unit by pressing **□**, and the tape deck as well, then follow steps 3–4 again.

To cancel synchronized CD-tape recording function

Press **□**.

Notes

- To finish or stop the recording, make proper operations on the tape deck. (For details, please refer to the owner's manual of the tape deck.)
- Programmed sequence of tracks can also be recorded with this function instead of recording an entire disc. (Refer to pages 14–15 for the programming procedure.)
- This function can also be used together with the automatic tape-programming function. (Refer to pages 16–19.)

TROUBLESHOOTING

If the unit fails to operate normally, check the following points to determine whether the fault can be corrected by the simple measures suggested. If it cannot be corrected, or if the fault is not listed in the SYMPTOM column, disconnect the power cord and contact your authorized YAMAHA dealer or service center for help.

SYMPTOM	PROBABLE CAUSE	REMEDY
The unit does not switch ON when POWER is pressed.	The power cord is not connected nor completely connected.	Securely connect the power cord.
The disc tray does not close completely.	A foreign object is obstructing the tray.	Carefully check the disc tray and remove the foreign object.
Play does not begin.	The disc is damaged.	Check the disc carefully; replace it if necessary.
	There is moisture on the laser pickup.	Wait 20 to 30 minutes after switching the unit ON before trying to play a disc.
	The disc is loaded upside down.	Reload the disc with the label side up.
	The disc is dirty.	Clean the disc.
	The CD-RW (ReWritable) disc is not recorded correctly.	Replace the disc with a correctly-recorded disc playable with this unit.
	The disc is a non-standard disc not playable with this unit.	
Play is delayed, or begins at the wrong place.	The disc may be scratched or damaged.	Check the disc carefully; replace it if necessary.
No sound.	Improper output cable connections.	Connect the cables properly. If the problem persists, the cables may be defective.
	Improper amplifier operation.	Set the amplifier controls to the correct input selection.
	The – OUTPUT LEVEL + buttons are set at minimum. (CDX-596 and CDX-496 only)	Adjust the volume by using the – OUTPUT LEVEL + buttons. (CDX-596 and CDX-496 only)
Sound “skips”.	The unit is being subjected to vibrations or impacts.	Relocate the unit.
	The disc is dirty.	Clean the disc.
Sound “hums”.	Improper cable connections.	Securely connect the audio cables. If the problem persists, the cables may be defective.
Noise from a nearby tuner.	The tuner is too close to the unit.	Move the tuner and the main unit farther apart.
Noise from inside of the disc tray.	The disc may be warped.	Replace the disc.
No sound from the headphones. (CDX-596 and CDX-496 only)	The – OUTPUT LEVEL + buttons are set at minimum.	Adjust the volume by using the – OUTPUT LEVEL + buttons.
The remote control does not work.	The batteries of the remote control are too weak.	Replace the batteries with new ones.
	Remote control is too far away or tilted too much.	Use within 6 m and 60° radius.
	Direct sunlight or lighting (of an inverter type fluorescent lamp etc.) is striking the remote control sensor of the main unit.	Reposition the main unit.
TV functions strangely when the remote control is used.	Remote control is being used near TV set with a remote control sensor.	Relocate the main unit away from the TV or cover TV's remote control sensor.

Audio Section

Frequency response 2 Hz – 20 kHz, ± 0.5 dB

Harmonic distortion + noise (1 kHz)

<CDX-596> 0.0025% or less

<CDX-496, CDX-396> 0.003% or less

S/N ratio

<CDX-596> 115 dB or more

<CDX-496, CDX-396> 105 dB or more

Dynamic range

<CDX-596> 100 dB or more

<CDX-496, CDX-396> 95 dB or more

Wow & flutter Unmeasurable

Output voltage (1 kHz, 0 dB) 2.0 ± 0.5 V

Headphones output (-20 dB)

<CDX-596 and CDX-496 only>
..... 200 ± 40 mV/150 ohms

Laser Diode Properties

Material GaAlAs

Wavelength 780 nm

Emission Duration continuous

Laser Output max. $44.6 \mu\text{W}^*$

* This output is the value measured at a distance of about 200 mm from the objective lens surface on the Optical Pick-up Block.

General

Power requirements

U.S.A. and Canada models 120V, 60 Hz

Australia model 240V, 50 Hz

Europe and U.K. models 230V, 50 Hz

General model 110/120/220/240V, 50/60 Hz

Power consumption

<CDX-596> 10W

<CDX-496, CDX-396> 9W

Dimensions (W x H x D) 435 x 96 x 277 mm

Weight 3.7 kg

Accessories RCA pin cable x 1
Remote control
Battery (size AA, R6, UM-3) x 2

Please note that all specifications are subject to change without notice.

PRECAUTION D'USAGE: Tenir compte des précautions ci-dessous avant de faire fonctionner l'appareil.

- Pour bénéficier des meilleures performances, lire attentivement ce manuel. Le conserver en lieu sûr pour référence ultérieure.
- Installer l'appareil dans un endroit bien ventilé, frais, sec et propre, loin des fenêtres des sources de chaleur, des vibrations, de la poussière, de l'humidité ou du froid. Pour éviter les bourdonnements, éloigner l'appareil des appareils électroménagers, des moteurs électriques et des transformateurs. Pour prévenir tout incendie ou choc électrique, ne pas l'exposer à la pluie ou à l'eau.
- Veiller à ce qu'il existe au moins un espace de 10 en haut, à gauche, à droite et à l'arrière de l'appareil de manière que l'aération soit possible.
- Ne pas faire fonctionner l'appareil à l'envers. Il pourrait surchauffer et entraîner des dégâts.
- Ne démonter en aucun cas l'appareil. Si on laisse tomber quelque chose à l'intérieur, contacter son revendeur.
- Ne pas forcer sur les interrupteurs, les boutons rotatifs et les câbles.
- Si l'on ne compte pas utiliser l'appareil pendant un certain temps (vacances, etc.) débrancher le cordon d'alimentation de la prise secteur.
- Mise à la terre et polarisation : veiller à ne pas contrarier la mise à la terre et la polarisation de l'appareil.
- Ne pas nettoyer pas l'appareil à l'aide des solvants, vous risqueriez d'endommager son revêtement. Utiliser un chiffon propre et sec.
- Prendre soin de lire la section "En cas de difficulté" portant sur les erreurs de fonctionnement courantes avant de conclure que l'appareil est en panne.
- Ne pas poser d'autre module sur cet appareil, car cela pourrait endommager ou décolorer son revêtement.
- Pour éviter tout dégât causé par la foudre, débrancher l'appareil du secteur en cas d'orage avec éclairs.
- Pour débrancher le cordon d'alimentation de la prise secteur, le saisir par le connecteur et non par le câble.
- Ne pas brancher le connecteur d'alimentation dans la prise secteur avant d'avoir effectué toutes les connexions.
- La tension du secteur doit être la même que celle indiquée sur l'appareil. L'utilisation d'une tension plus élevée est dangereuse et peut causer un incendie ou un autre type d'accident. YAMAHA n'est pas responsable des dommages résultant d'une alimentation de l'appareil par une tension autre que celle spécifiée.
- Un changement brusque de température, le stockage ou le fonctionnement dans un endroit très humide peut entraîner une condensation à l'intérieur de l'appareil.

PRECAUTIONS EN CAS DE TRANSPORT DE L'APPAREIL

Avant de transporter l'appareil, retirer le disque de l'appareil, puis appuyer sur **POWER** pour mettre l'appareil hors tension et débrancher la fiche du cordon d'alimentation de la prise secteur.

ATTENTION

L'emploi de commandes, de réglages ou un choix de procédures différents des spécifications de cette brochure peut entraîner une exposition à des radiations dangereuses.

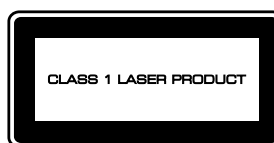

Ce lecteur de disque compact fait partie des produits laser de la CLASSE 1. La mention CLASS 1 LASER PRODUCT est située sur le socle de l'appareil.

Le laser de cet appareil peut émettre des radiations supérieures à la limite de la classe 1.

REMARQUES CONCERNANT LES DISQUES

Disques pouvant être lus sur cet appareil

Cet appareil est destiné exclusivement à la lecture de disque compact portant les marques indiquées ci-dessous. Aucun autre disque ne doit être mis en place dans ce lecteur. L'appareil peut aussi faire la lecture de disque compact de 3 in. (8 cm).



.... Disques compacts (audionumériques)

Disques les plus couramment utilisés disponibles sur le marché.



.... Disques audionumériques CD-RW (réinscriptibles)

Ces disques peuvent être enregistrés plusieurs fois en utilisant des enregistreurs de disques compact pour l'enregistrement audio. Les disques CD-RW enregistrés peuvent être lus seulement par les lecteurs de disques dotés d'une fonction de lecture des disques CD-RW.

Remarques

- Veiller à utiliser un disque CD-RW fabriqué par un fabricant bien connu.
- Veiller à utiliser un disque CD-RW portant au moins une des phrases suivantes sur le disque ou sur le boîtier du disque.

FOR CONSUMER
FOR CONSUMER USE
FOR MUSIC USE ONLY



.... Disques CD-TEXT

Disques enregistrés avec des données textuelles telles que le titre des albums, le titre des plages et le nom des artistes. Ces disques peuvent être lus avec des lecteurs de disque compact ordinaires; toutefois, les données textuelles ne peuvent être affichées que sur des lecteurs de disque compact dotés d'une fonction de lecture de telles données.

Le modèle **CDX-596** peut afficher les données textuelles enregistrées sur les disques CD-TEXT.

Remarque

Il est possible que ce lecteur de disque compact ne puisse pas effectuer la lecture de certains disques CD-RW ou de disques sur lesquels l'enregistrement n'a pas été effectué correctement.

Pour éviter toute anomalie de fonctionnement sur cet appareil:

- Ne pas utiliser de disques de formes non standard (cœur, etc.) en vente sur le marché, car ils risquent d'abîmer l'appareil.

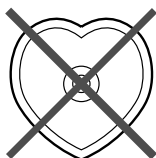

- Ne pas utiliser de disques comportant du ruban adhésif, des joints ou de la colle. Si l'on utilise un tel disque, un disque risquera de se coincer dans l'appareil, et on risquera d'endommager l'appareil.

Remarques concernant la manipulation des disques compact

- Manipuler avec soin le disque compact afin de ne pas rayer la surface de lecture.

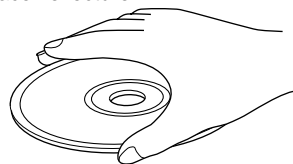

- Bien que les disques compact ne soient pas soumis à l'usure pendant la lecture, un endommagement de la surface de lecture causé par une manipulation incorrecte risque de provoquer des irrégularités dans la lecture.
- Pour écrire sur la face portant l'étiquette, utiliser un feutre ou un instrument similaire. N'utiliser ni stylo à bille, ni crayon, ni aucun instrument pointu qui peuvent endommager le disque et sérieusement diminuer la lecture sur le disque.
- Ne pas voiler les disques.
- Lorsque le disque n'est plus utilisé, le retirer de l'appareil et le ranger dans son coffret.
- Lorsqu'on retire ou qu'on met un disque en place, veiller à ne pas rayer la surface de lecture.
- Bien que de minuscules particules de poussière ou des empreintes digitales n'aient aucun effet sur la lecture, il est préférable de nettoyer la surface de lecture du disque compact. Pour ce faire, essuyer avec un chiffon propre et sec du centre vers le bord en un mouvement droit.

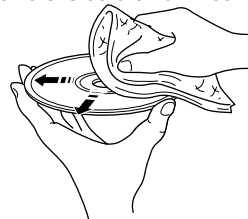

- Ne jamais utiliser de nettoyeur pour disque ordinaire, d'atomiseurs pour disque, d'atomiseur antistatique, de liquides ni de solutions chimiques pour nettoyer la surface des disques car la surface du disque risque d'être irrémédiablement endommagée.
- Eviter d'exposer les disques directement au soleil, à des températures élevées ou à une forte humidité pendant une période de temps prolongée, car cela risque de voiler les disques.

NON!



Pour lire un disque compact de 8 cm

Le placer dans le renforcement du tiroir des disques. Ne pas mettre de disque compact de taille normale (12 cm) sur un disque compact de 8 cm.

CARACTERISTIQUES

- Possibilité d'utiliser les disques CD-RW (réinscriptibles)

* Pour plus de détails, se reporter à la page 2.

- Lecture programmée
- Lecture en séquence aléatoire
- Lecture répétée de plage unique/disque entier
- Fonction d'espacement automatique
- Fonction de programmation de plage utile pour enregistrer les plages comprises dans n'importe quelle longueur de bande

- Fonction de recherche automatique du niveau de crête
- Enregistrement synchronisé de disque compact
- Luminosité d'affichage réglable
- Fonctionnement par télécommande
- Sortie numérique optique

CDX-596 seulement

- Sortie numérique coaxiale
- Possibilité d'afficher les données CD-TEXT

TABLE DES MATIERES

PRECAUTION D'USAGE	1	LECTURE EN SEQUENCE ALEATOIRE	13
REMARQUES CONCERNANT LES DISQUES	2	LECTURE REPETEE	13
CARACTERISTIQUES	3	LECTURE PROGRAMMEE	14
DEBALLAGE	4	RECHERCHE D'INDEX	15
REMARQUES CONCERNANT LA TELECOMMANDE	4	PROGRAMMATION DES PLAGES POUR ENREGISTREMENT SUR BANDE	16
RACCORDEMENTS	5	Programmation automatique de bande	16
IDENTIFICATION DES COMPOSANTS	6	Programmation manuelle de bande	18
FONCTIONNEMENT DE BASE	8	Programmation de bande par séquence aléatoire	19
Pour interrompre momentanément la lecture	9	Recherche automatique du niveau de crête d'un disque	20
Pour arrêter la lecture	9	ENREGISTREMENT SYNCHRONISE D'UN DISQUE COMPACT	21
Pour mettre l'appareil hors tension	9	EN CAS DE DIFFICULTE	22
Pour effectuer directement la lecture d'une plage	9	CARACTERISTIQUES TECHNIQUES	23
Pour sauter jusqu'au début de la plage désirée (RECHERCHE AVEC SAUT)	10		
Recherche manuelle rapide en avant ou en arrière (RECHERCHE MANUELLE)	10		
Autres fonctions utiles	11		

DEBALLAGE

Retirer soigneusement cet appareil et ses accessoires du carton d'emballage. Le carton doit contenir cet appareil et les accessoires suivants.

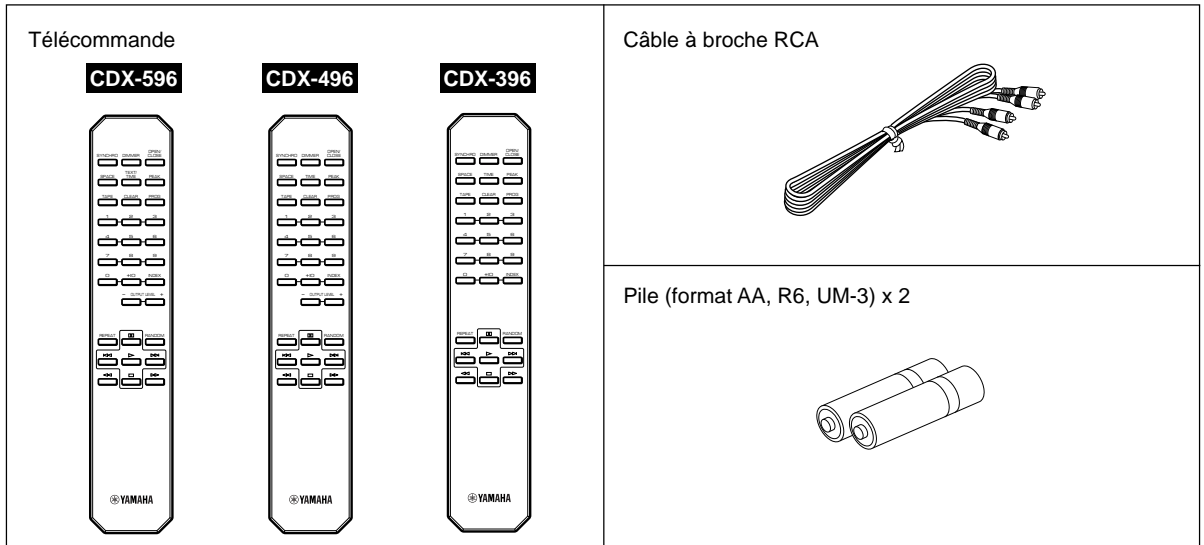

REMARQUES CONCERNANT LA TELECOMMANDE

Mise en place des piles

1. Retourner la télécommande et retirer le couvercle du compartiment des piles en faisant glisser dans le sens indiqué par la flèche.
2. Introduire les piles (format AA, R6, UM-3), en respectant les indications de polarité situées à l'intérieur du compartiment des piles.
3. Remettre le couvercle du compartiment en place.

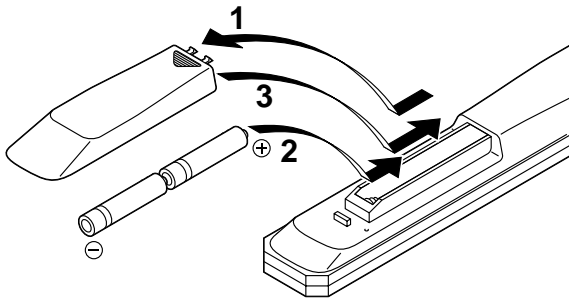

Remplacement de piles

Si lorsque l'on utilise la télécommande il est nécessaire de la rapprocher de l'appareil, les piles sont sans doute déchargées. Dans ce cas, remplacer les deux piles par des neuves.

Remarques

- Si le remplacement des piles s'avère nécessaire, n'utiliser que des piles AA, R6, UM-3.
- Veiller à ce que les polarités soient respectées. (Voir l'illustration se trouvant dans le compartiment des piles.)
- Lorsque l'on n'utilise pas la télécommande pendant un certain temps, retirer les piles de la télécommande.
- Si les piles fuient, les jeter immédiatement. Ne pas toucher l'électrolyte et veiller à ce qu'il n'entre pas en contact avec des vêtements. Nettoyer soigneusement le compartiment des piles avant de mettre en place des piles neuves.

Portée de fonctionnement de la télécommande

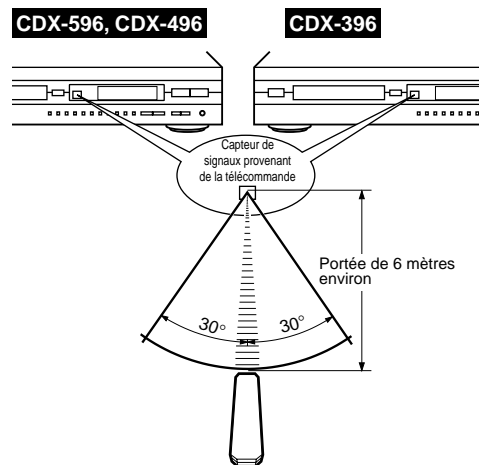

Remarques

- En outre, veiller à ce qu'il n'y ait aucun obstacle entre la télécommande et l'appareil.
- Si le détecteur de télécommande est exposé directement à une forte lumière (provenant d'une lampe fluorescente de type inverseur, etc.), il se peut que la télécommande ne fonctionne pas correctement. Dans ce cas, changer la position de l'appareil principal de façon à éviter une exposition directe.

RACCORDEMENTS

- Couper l'alimentation de l'appareil et de l'amplificateur ou des autres composants avant d'effectuer les connexions.
- Lors des connexions, veiller à ce que les bornes d'entrée de l'amplificateur ou de tout autre appareil soient celles appropriées.

- Il se peut que des parasites soient évidents si cet appareil est proche d'un autre élément tel qu'un tuner. Dans une telle situation, éloigner les appareils les uns des autres afin d'éliminer ces parasites.

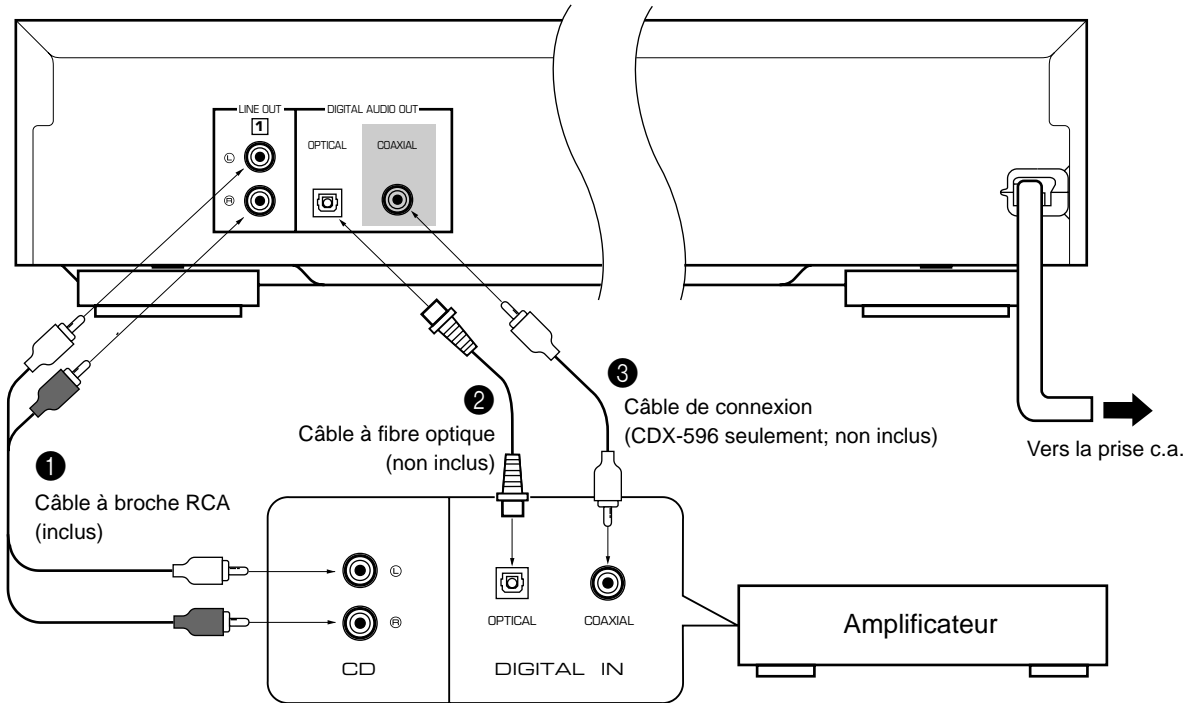

La partie hachurée (■) est fournie pour le modèle CDX-596 seulement.

Choisir l'une des procédures suivantes pour raccorder cet appareil à l'amplificateur utilisé.

Lors de l'utilisation des bornes LINE OUT (sortie analogique) de cet appareil (1)

Connecter ces bornes aux bornes "CD" (ou "AUX") de l'amplificateur. Pour plus de détails concernant ces connexions, se reporter au mode d'emploi de l'amplificateur utilisé.

* Veiller à ce que le câble provenant des bornes de sortie gauche ("L") et droite ("R") LINE OUT soit connecté correctement aux bornes correspondantes (gauche et droite) de l'amplificateur ou de tout autre appareil.

CDX-596 et CDX-496 seulement

- Le niveau des signaux émis par l'une quelconque de ces bornes vers un amplificateur peut être réglé en utilisant les touches – **OUTPUT LEVEL +**.
- Lorsqu'on utilise les bornes DIGITAL AUDIO OUT (OPTICAL ou COAXIAL), mettre le niveau de sortie des signaux vers l'amplificateur au niveau maximum au moyen de la touche – **OUTPUT LEVEL +**.

Lors de l'utilisation de la borne DIGITAL AUDIO OUT/OPTICAL (sortie numérique) (2)

- Avant d'utiliser cette borne, retirer le cache de la borne.
- Faire la connexion de cette borne à la borne d'entrée optique d'un amplificateur à l'aide d'un câble à fibre optique disponible sur le marché.

* Utiliser un câble à fibre optique conforme aux normes EIAJ. Les autres câbles risquent de ne pas fonctionner correctement.

- Veiller à remettre le cache de la borne lorsque cette borne n'est pas utilisée, afin de protéger la borne de la poussière.
- Cette borne peut aussi être raccordée à la borne d'entrée optique d'un enregistreur de minidisc etc. pour enregistrer directement un disque compact sur un minidisc.

Lors de l'utilisation de la borne DIGITAL AUDIO OUT/COAXIAL (sortie numérique) (3)

CDX-596 seulement

Faire la connexion de cette borne à la borne d'entrée numérique d'un amplificateur à l'aide du câble de connexion.

IDENTIFICATION DES COMPOSANTS

() indique le numéro de la page à laquelle les commandes sont le plus complètement décrites.

PANNEAU AVANT

- Les fonctions des commandes figurant sur l'appareil principal et la télécommande sont pratiquement identiques, avec les exceptions décrites ci-dessous.
- La touche \triangleright/\square (lecture/pause) de l'appareil principal possède à la fois les fonctions de la touche \triangleright (lecture) et de la touche \square (pause) de la télécommande.
- La touche \llcorner **SKIP/SEARCH** \gg (saut/recherche) de l'appareil principal possède à la fois les fonctions de la touche \llcorner/\gg (saut) et de la touche \llcorner/\gg (recherche) de la télécommande.

CDX-596, CDX-496

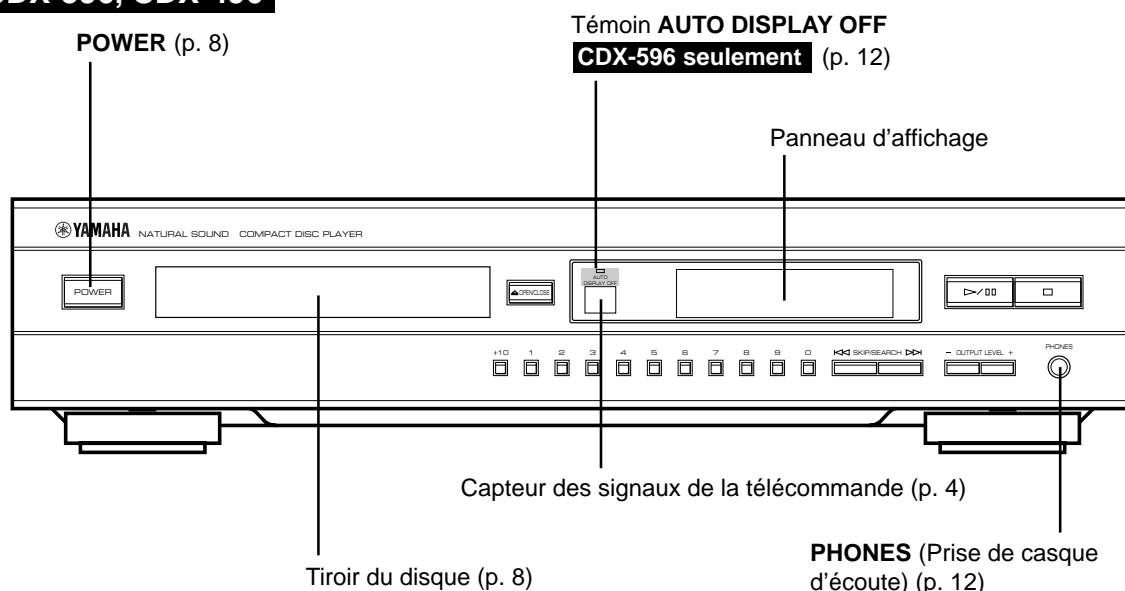

La partie hachurée () est fournie pour le modèle CDX-596 seulement.

CDX-396

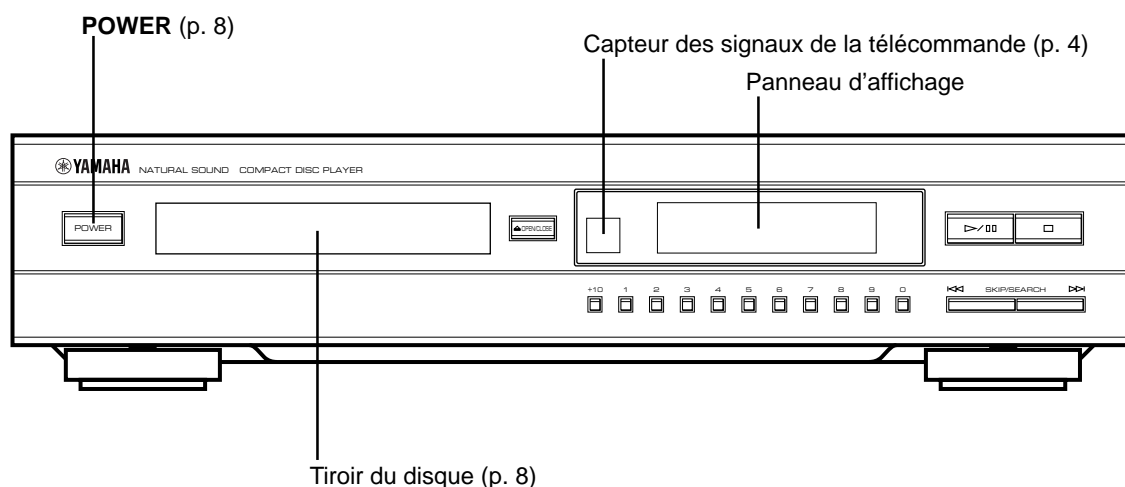

() indique le numéro de la page à laquelle les commandes sont le plus complètement décrites.

TELECOMMANDE

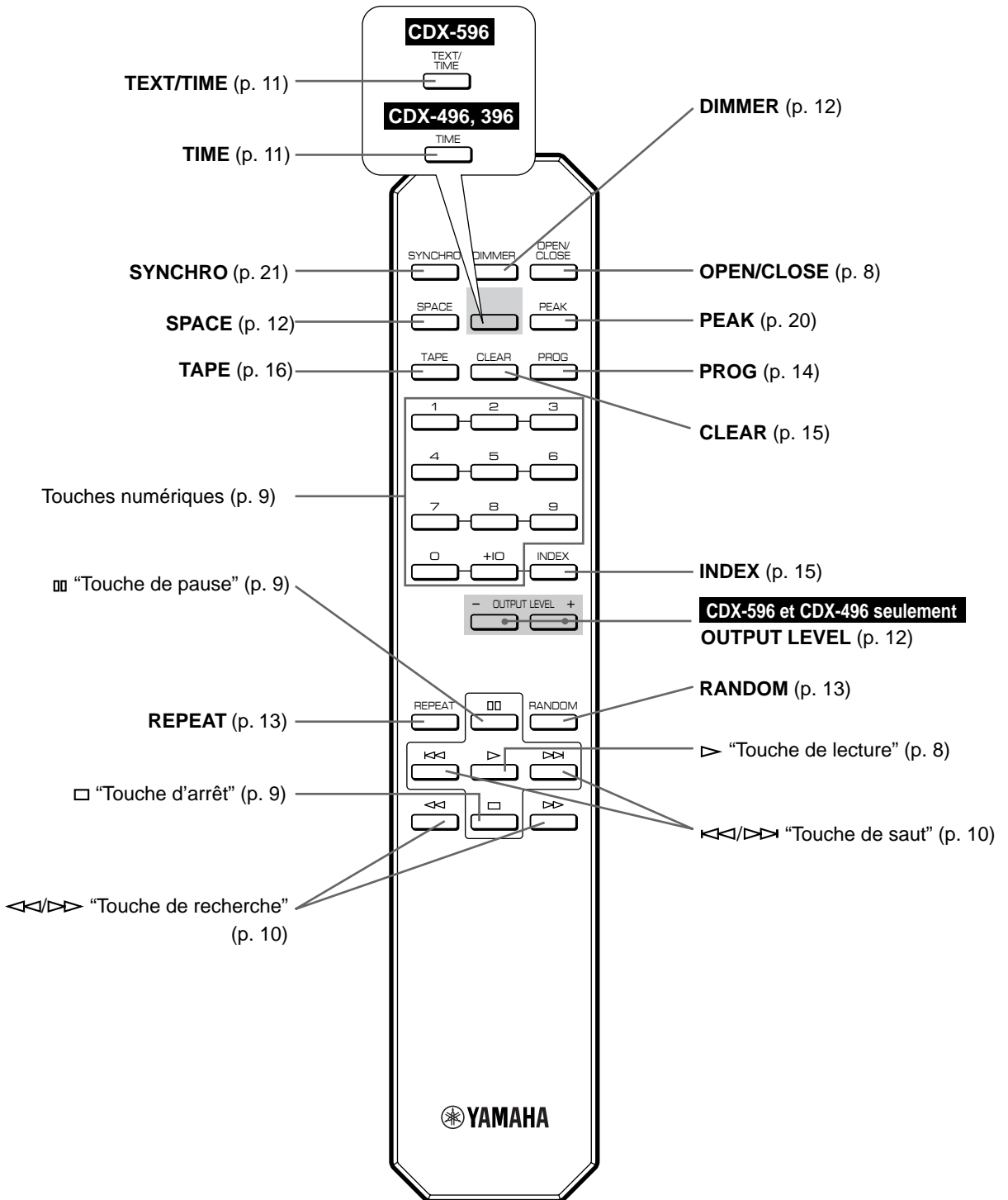

Les parties hachurées (■) peuvent varier selon les modèles.

Ce mode d'emploi décrit la manière de faire fonctionner cet appareil au moyen de la télécommande.

Pour faire fonctionner cet appareil au moyen des commandes du panneau avant, utiliser les touches correspondantes du panneau avant.

FUNCTIONNEMENT DE BASE

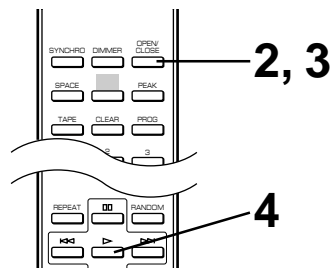
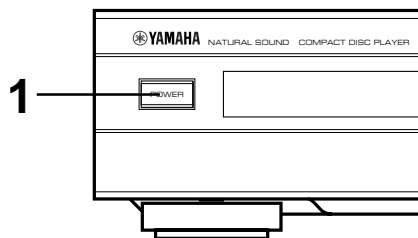

- 1** Appuyer sur **POWER** pour mettre l'appareil sous tension.

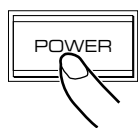

- 2** Appuyer sur **OPEN/CLOSE** pour ouvrir le tiroir des disques et charger un disque. Etiquette vers le haut

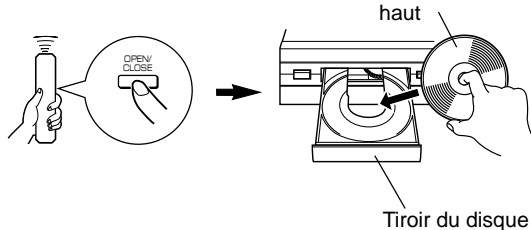

- 3** Appuyer sur **OPEN/CLOSE** pour fermer le tiroir des disques.

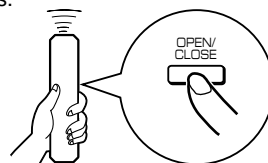

- 4** Appuyer sur **▷** (ou sur **▷/□**) pour enclencher la lecture.

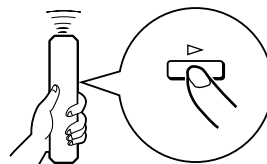

La lecture commence à partir de la première page du disque.

Affichage de l'information

CDX-596

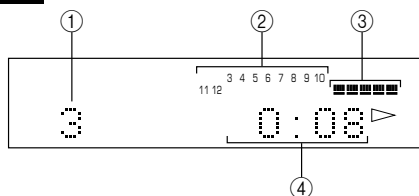

CDX-496, CDX-396

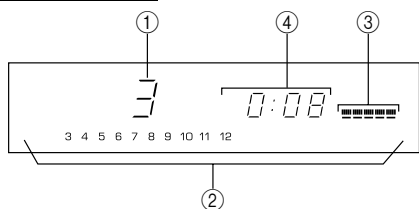

- ① Indique la page sélectionnée ou lue.
- ② Affiche les chiffres correspondant aux numéros des pages du disque (jusqu'à 20). Après la lecture de chaque page, le numéro correspondant disparaît de façon à pouvoir consulter d'un coup d'oeil le nombre des pages restantes (et leur numéro).
- ③ **CDX-596 et CDX-496 seulement**
Indique le niveau de sortie des signaux dans l'amplificateur ou le niveau des signaux du casque d'écoute réglés en appuyant sur **- OUTPUT LEVEL +**.
- ④ Indique les affichages de temps. (Se reporter à "Changement des affichages" à la page 11.)

Pour interrompre momentanément la lecture

Appuyer sur **⏏**.

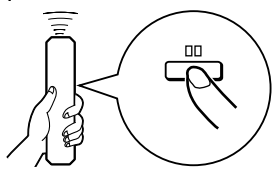

Pour reprendre la lecture, appuyer à nouveau sur **⏏** (ou appuyer sur **▶**).

* Il est aussi possible d'utiliser la touche **▶/⏏** du panneau avant de l'appareil pour arrêter temporairement la lecture ou pour reprendre la lecture.

Pour arrêter la lecture

Appuyer sur **□**.

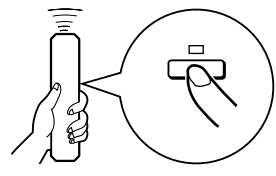

Pour mettre l'appareil hors tension

Appuyer à nouveau sur **POWER**.

* Si l'on rétablit l'alimentation électrique pendant qu'un disque se trouve encore sur le tiroir, la lecture du disque s'enclenche automatiquement à partir de la première plage.

Remarques

- Après la fermeture du tiroir des disques en appuyant sur **OPEN/CLOSE**, l'affichage montrera, pendant quelques secondes, le nombre total de plages et le temps total d'enregistrement du disque.

CDX-596

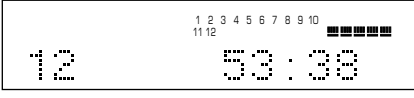

CDX-496, CDX-396

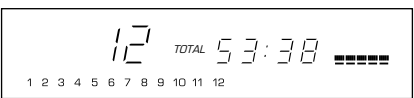

Pour effectuer directement la lecture d'une plage

Sélectionner la plage voulue à l'aide des touches numériques.

CDX-596

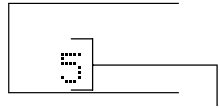

Le numéro de la plage choisie est affiché.

CDX-496, CDX-396

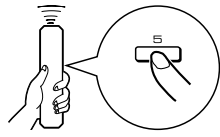
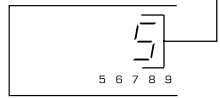

Pour sélectionner une plage portant le numéro 10 ou un numéro plus grand

Appuyer sur **+10** pour sélectionner le premier chiffre, puis appuyer sur une touche numérique (**1 à 0**) pour sélectionner le deuxième chiffre.

Exemple: Pour sélectionner la plage 25
Appuyer deux fois sur **+10**, puis immédiatement appuyer une fois sur **5**.

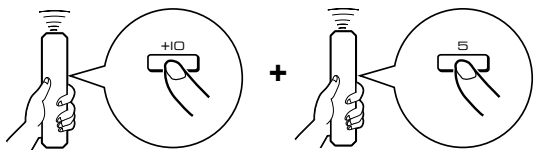

* Si un numéro de plage supérieur au numéro de la plage le plus élevé est choisi, la dernière plage du disque sera lue.

- De plus, on peut refermer le tiroir des disques en appuyant sur **▶ (▶/⏏)**, sur une touche numérique ou sur **RANDOM** ou en appuyant légèrement sur l'avant du tiroir. Si le tiroir est fermé d'une des manières décrites ici, la lecture commencera automatiquement; toutefois, l'affichage ne montrera ni le nombre total de plages ni le temps total d'enregistrement du disque.

CDX-596 seulement

Si l'on charge un disque compact, l'affichage indique aussi le titre du disque après avoir indiqué le nombre total de plages et la durée d'enregistrement totale du disque.

Précaution

Lorsque le plateau à disque est ouvert, **ne pas toucher la roue dentée à l'intérieur**. Si l'on touche la roue dentée, on risquera de se coincer le doigt lorsque le plateau se referme et de se blesser.

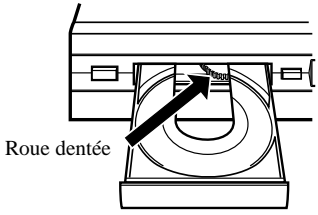

Pour sauter jusqu'au début de la plage désirée (RECHERCHE AVEC SAUT)

Pour lire à partir du début de la plage suivante.

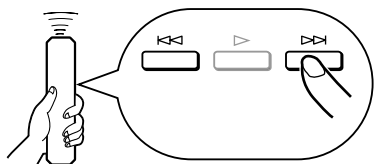

(Appuyer une fois.)

Pour lire à partir du début de la plage actuelle.

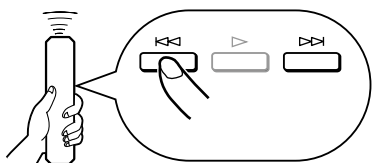

(Appuyer une fois.)

Pour lire à partir de la plage précédente.

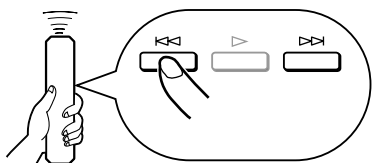

(Appuyer deux fois.)

- Ces opérations peuvent aussi être effectuées même si l'unité est dans le mode de pause ou d'arrêt.
- Lors de l'utilisation de la touche \lll ou \ggg de la télécommande:
 - Si la touche \ggg (ou \lll) est maintenue enfoncée, les numéros de plage changeront sans interruption dans l'ordre croissant (ou décroissant).
- Lors de l'utilisation de la touche \lll **SKIP/SEARCH** \ggg du panneau avant:
 - Veiller à ne pas maintenir la touche enfoncée, car sinon la plage sélectionnée sera lue rapidement vers l'avant (ou vers l'arrière).

Recherche manuelle rapide en avant ou en arrière (RECHERCHE MANUELLE)

Recherche manuelle rapide en avant

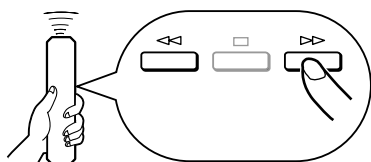

(maintenir enfoncée)

Recherche manuelle rapide en arrière

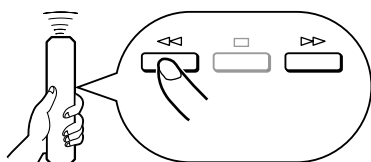

(maintenir enfoncée)

- L'écoute est possible (cependant légèrement altérée) pendant la recherche manuelle dans les deux sens. Cela est très pratique pour localiser un endroit précis dans une plage, ou pour examiner rapidement le contenu.
- La recherche manuelle peut aussi être effectuée pendant que la lecture du disque est en mode de pause, mais dans ce cas aucun son ne pourra être entendu.
- Lors de l'utilisation de la touche \lll **SKIP/SEARCH** \ggg du panneau avant:
 - Veiller à ne pas relâcher la touche immédiatement après l'avoir enfoncée, car sinon la lecture sautera jusqu'au début de la plage suivante ou retournera au début de la plage actuelle.

Autres fonctions utiles

Changement des affichages

CDX-596

Il est possible de sélectionner n'importe lequel des quatre affichages de temps (① – ④) en appuyant sur **TEXT/TIME**. Lorsqu'on effectue la lecture d'un disque compact, le titre du disque, le nom de l'artiste et le nom de la plage (⑤ – ⑦) sont aussi affichés.

- ① Temps écoulé à partir du début de la plage actuelle.



- ② Temps restant de la plage actuelle.



- ③ Durée totale de lecture.

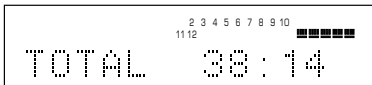

- ④ Temps de lecture total restant sur le disque.

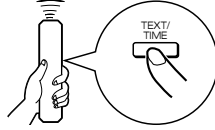

- ⑦ Nom de la plage



- ⑥ Nom de l'artiste

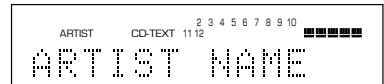

- ⑤ Titre du disque

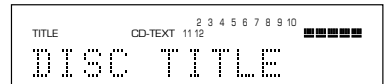

Remarques

- Sur certains disques compact, il est possible que le titre du disque, le nom de l'artiste ou le nom de la plage ne soient pas affichés. Dans ce cas, l'indication "(NO ENTRY)" apparaît sur l'affichage.
- Lorsqu'on effectue la lecture d'un disque compact, l'indication "CD-TEXT" s'allume aussi sur l'affichage (① – ④).

CDX-496 et CDX-396

Vous pouvez choisir entre quatre modes d'affichage de temps en appuyant sur **TIME**.

- ① Temps écoulé à partir du début de la plage actuelle.

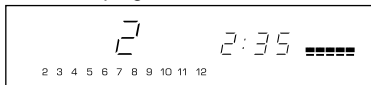

- ④ Temps de lecture total restant sur le disque.

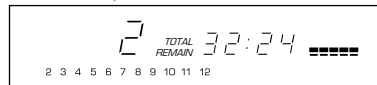

- ② Temps restant de la plage actuelle.

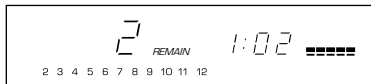

- ③ Durée totale de lecture.

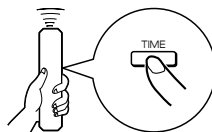

Modification de la luminosité de l'affichage

CDX-596

Il est possible de modifier la luminosité de l'affichage (ou de couper l'éclairage) en appuyant sur **DIMMER**.

Lors de la lecture

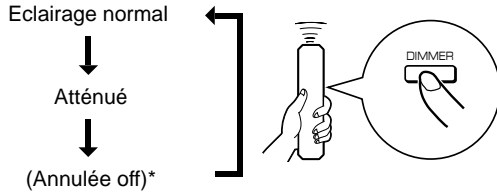

* Lorsque l'éclairage de l'affichage est coupé, le témoin **AUTO DISPLAY OFF** s'allume sur le panneau avant.

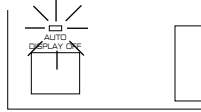

Lors d'un arrêt ou d'une pause

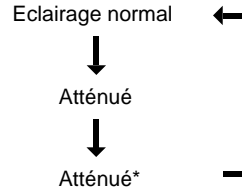

* Le témoin **AUTO DISPLAY OFF** s'allume. Dans ce cas, si la lecture d'un disque est effectuée, l'éclairage de l'affichage reste éteint.

CDX-496, CDX-396

Si nécessaire, il est possible de régler la luminosité de l'affichage à trois niveaux, en appuyant sur **DIMMER**.

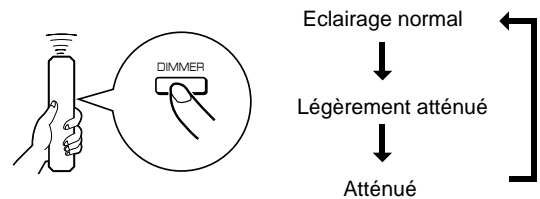

Insertion d'espace

Si l'on enregistre un disque sur une bande sans laisser suffisamment d'espace entre les morceaux, la platine cassette ne sera pas capable d'effectuer correctement la recherche des blancs sur la bande. Pour éviter une telle erreur de la platine, appuyer sur **SPACE** et allumer "SPACE" sur l'affichage avant d'enregistrer. Des espaces de 4 secondes environ sont insérés entre les pistes.

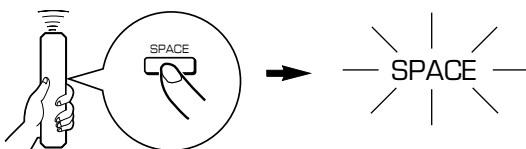

Remarque

Lorsque la fonction d'insertion d'espaces est utilisée, l'affichage du temps total et du temps total restant comprend les espaces de quatre secondes entre les morceaux.

Pour annuler la fonction automatique d'espace

Appuyer sur **SPACE**.

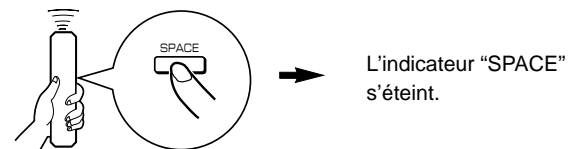

Réglage du niveau de sortie des signaux vers l'amplificateur et du niveau d'écoute au casque

CDX-596 et CDX-496 seulement

Il est possible de régler le niveau de sortie des signaux vers l'amplificateur en appuyant sur **- OUTPUT LEVEL +**.

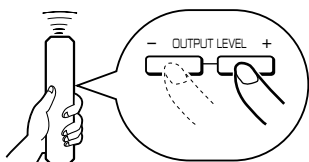

Lorsqu'on effectue une écoute au casque, brancher le casque d'écoute à la prise (**PHONES**) et régler le volume en utilisant la touche **- OUTPUT LEVEL +**. Dans ce cas, noter que ce réglage modifie aussi le niveau de sortie de l'amplificateur.

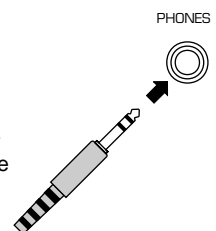

LECTURE EN SEQUENCE ALEATOIRE

L'appareil peut effectuer la lecture des plages d'un disque dans une séquence aléatoire.

Pour effectuer une lecture en séquence aléatoire

Appuyer sur **RANDOM**.

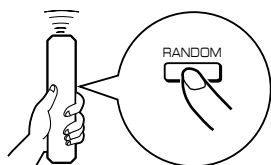

Pour annuler la lecture en séquence aléatoire

Appuyer sur **□** ou sur **RANDOM**.

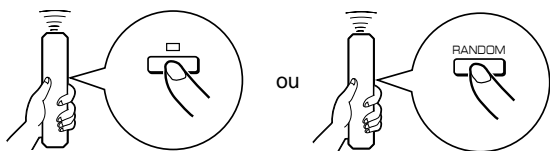

Remarques

- Pendant la programmation ou pendant la lecture programmée, la lecture aléatoire ne fonctionne pas.
- Si l'on appuie sur **▷▷ (SKIP/SEARCH ▷▷)** lors de la lecture en séquence aléatoire, la plage suivante programmée aléatoirement sera lue. Si l'on appuie sur **◁◁ (◁◁ SKIP/SEARCH)**, la lecture reprendra au début de la plage actuelle.
-  Ceci apparaît pendant que l'unité mélange les plages.
- Le temps de lecture total restant sur le disque n'est pas affiché lors de la lecture en séquence aléatoire.
- **CDX-596 et CDX-496 seulement**
Si l'on met l'appareil hors tension pendant la lecture en séquence aléatoire, lorsqu'on appuie à nouveau sur **POWER** pour remettre l'appareil sous tension, la lecture en séquence aléatoire sera rétablie automatiquement.

LECTURE REPETEE

Il est possible de lire n'importe quelle plage désirée ou un disque entier en lecture répétée en appuyant sur **REPEAT**. Le mode de lecture répétée change à chaque fois qu'on appuie sur **REPEAT**.

CDX-596

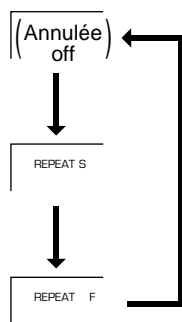

CDX-496, CDX-396

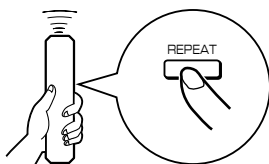
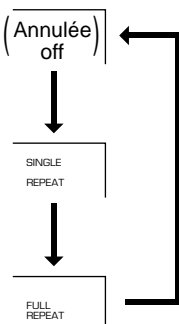

SINGLE REPEAT (S)

Une seule plage est lue en lecture répétée.

- * Ceci fonctionne aussi pour la lecture programmée et pour la lecture en séquence aléatoire. (Au cas où la lecture répétée est mise hors-circuit, la lecture programmée ou la lecture en séquence aléatoire reprendra.)

FULL REPEAT (F)

Effectue la lecture répétée de toutes les plages (l'ensemble du disque).

- * Pendant la lecture programmée, l'appareil effectue la lecture répétée de toutes les plages programmées.
- * Pendant la lecture en séquence aléatoire, toutes les plages de lecture aléatoire sont lues en lecture répétée dans le même ordre.

CDX-596 et CDX-496 seulement

Si l'on met l'appareil hors tension pendant la lecture FULL REPEAT, lorsqu'on appuie à nouveau sur **POWER** pour remettre l'appareil sous tension, la lecture FULL REPEAT sera rétablie automatiquement.

LECTURE PROGRAMMEE

Si l'on programme des plages, on peut écouter ses plages préférées dans n'importe quel ordre. On peut programmer jusqu'à 40 plages dans un ordre souhaité.

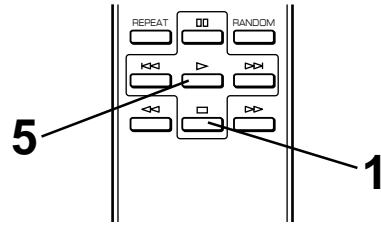
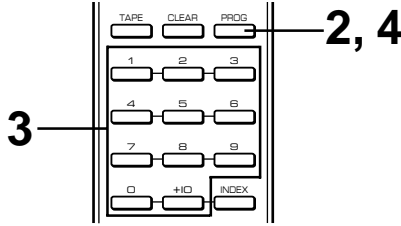

1 Appuyer sur pour mettre l'appareil en mode d'arrêt.

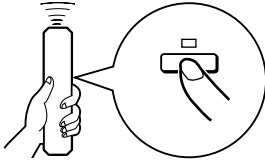

2 Appuyer sur **PROG**.

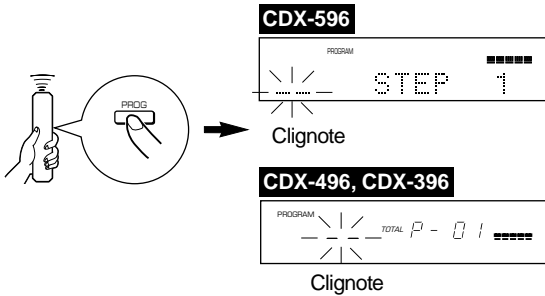

3 Programmer une plage de son choix en appuyant sur la touche numérique correspondante.

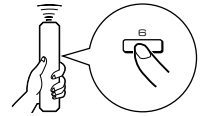

Répéter cette opération pour programmer plus de plages. On peut sélectionner la même plage plusieurs fois.

4 Lorsque la programmation est terminée, appuyer sur **PROG**.

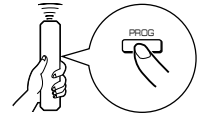

5 Appuyer sur pour enclencher la lecture.

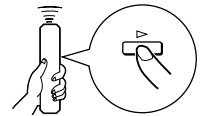

Affichage de l'information en cours de programmation

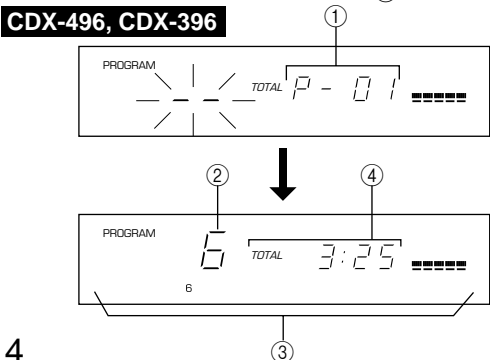
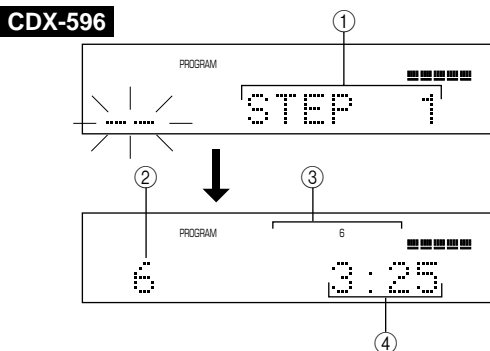

- ① Indique le numéro de programme de la plage suivante à être programmée.
 - ② Indique le numéro de la plage sélectionnée.
 - ③ Indique uniquement les numéros des plages programmées sur le disque sélectionné.
 - ④ Indique le temps total de plages en cours de programmation.
- * Si le temps total est égal ou supérieur à 100 minutes, le premier chiffre ne sera pas affiché.

Remarques

- Si, lors du réglage du programme, la touche **TIME** est pressée, l'affichage de numéro de programme peut être remplacé par un affichage de la durée totale des plages programmées. Pour repasser à l'affichage précédent, appuyer à nouveau sur **TIME**.
- La touche (**SKIP/SEARCH**) peut encore être utilisée pendant la lecture, mais uniquement dans la portée qui comprend les plages programmées restantes.
- La touche (**SKIP/SEARCH**) peut être utilisée pendant la lecture pour effectuer une recherche sur toutes les plages, y compris celles non programmées.

Pour arrêter la lecture programmée

Appuyer sur □. Le numéro de la première plage programmée sera affiché.

Pour reprendre la lecture, appuyer sur ▷.

La lecture commence au début du programme.

Pour annuler des données de programmation

Il existe plusieurs méthodes. Celles-ci sont décrites ci-dessous.

- Appuyer sur □ ou sur **CLEAR** pendant que l'appareil est à l'arrêt.
- Ouvrir le tiroir du disque.
- Couper l'alimentation de l'appareil.

Pour vérifier les données de la programmation

1. Si l'appareil effectue une lecture programmée, appuyer sur □.
2. Appuyer sur **PROG**.
3. Chaque fois que la touche ▷▷ (SKIP/SEARCH ▷▷) est pressée, les numéros de plage et la séquence des plages programmées peut être vérifié consécutivement. L'affichage des numéros de plages peut être inversé (en ordre séquentiel inverse) en appuyant sur ◀◀ (◀◀ SKIP/SEARCH).

Pour corriger les données de la programmation

1. Suivre la méthode "Pour vérifier les données de la programmation".
2. Afficher le numéro de plage à être corrigé en appuyant sur ◀◀/▷▷ (◀◀ SKIP/SEARCH ▷▷).
3. Appuyer sur une touche numérique pour sélectionner une plage désirée pour remplacer la plage dont le numéro est affiché. La plage précédemment programmée sera effacée (de la mémoire) et la nouvelle plage sera programmée.
4. Appuyer sur **PROG** pour terminer la correction. Pour enclencher la lecture immédiatement après avoir effectué la correction, appuyer sur ▷ au lieu d'appuyer sur **PROG**.

RECHERCHE D'INDEX

Si le disque est muni de numéros d'index, on peut commencer la lecture à partir de n'importe quel numéro d'index.

1 Appuyer sur une touche numérique pour sélectionner une plage munie de numéros d'index.

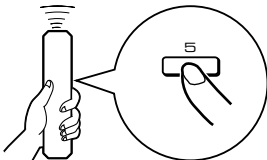

2 Appuyer sur **INDEX**.

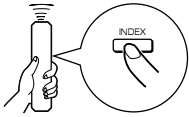

CDX-596

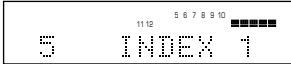

CDX-496, CDX-396



3 Appuyer sur une touche numérique pour sélectionner le numéro d'index voulu.

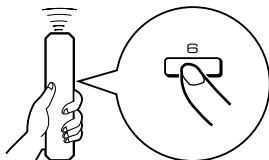

Pour annuler la fonction de recherche d'index

Appuyer sur **INDEX**.

Remarques

- Certains disques sont dotés de ces numéros d'index et d'autres pas. En outre, parmi ces disques possédant des numéros d'index, tous les disques n'ont pas nécessairement plus d'un numéro d'index.
- Ces numéros sont utilisés sur de tels disques pour diviser des plages en petits morceaux afin de localiser plus facilement ces passages. Les remarques du livret contenues dans le boîtier du disque indiquent généralement que le disque est muni de numéros d'index à l'aide de la marque **INDEX**.
- Si un numéro d'index dépassant le numéro d'index le plus élevé du disque est spécifié, la lecture commencera à partir du dernier d'index sur le disque.
- Sur certains disques, la lecture risque de commencer légèrement avant le point d'index spécifié.
- Si aucun numéro d'index n'est codé sur le disque, la lecture commencera à partir du début de la plage choisie.
- Le numéro d'index ne peut être spécifié que lorsque l'indication "INDEX" s'allume.

PROGRAMMATION DES PLAGES POUR ENREGISTREMENT SUR BANDE

L'appareil peut programmer les plages sur un disque pour effectuer l'enregistrement sur une bande. En considérant la durée d'enregistrement maximale possible sur la bande, cet appareil programme automatiquement les plages ou aide à réaliser la programmation des plages de façon à ce qu'elles tiennent sur la bande en laissant le moins d'espace vierge possible à la fin de chaque face de la bande.

■ Programmation automatique de bande

L'appareil programmera automatiquement les plages d'un disque en les laissant dans leur ordre initial.

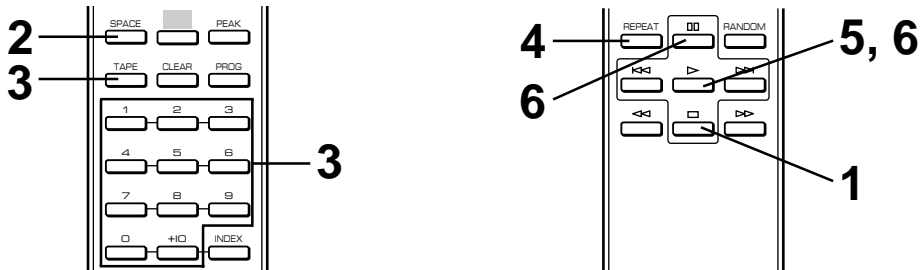

1 Appuyer sur  pour mettre l'appareil en mode d'arrêt.



* La fonction de recherche de niveau de crête de cet appareil est utile pour régler le niveau d'enregistrement de la platine cassette. (Se reporter à la page 20.)

2 Le cas échéant, il est possible d'enregistrer automatiquement un espace supplémentaire entre les plages en appuyant sur **SPACE** pour allumer "SPACE" sur l'affichage. (Se reporter à la page 12.)

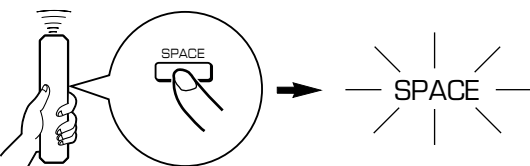

3 Appuyer sur **TAPE** pour afficher la durée d'enregistrement maximale possible sur la bande.

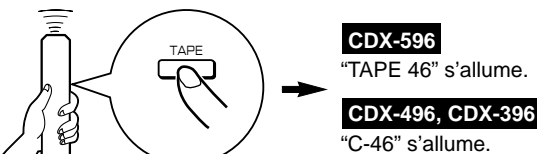

Il est possible de sélectionner parmi quatre durées en appuyant sur **TAPE**.

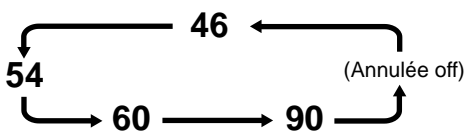

Au besoin, on peut aussi entrer manuellement la durée d'enregistrement maximale possible de la bande.
Exemple: Pour régler une bande C-64 (32 minutes sur chaque face), appuyer sur "6" et "4".

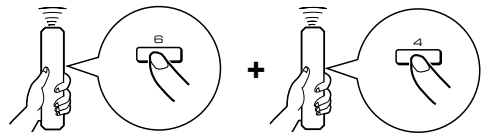

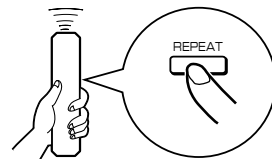

4 Appuyer sur **REPEAT**.



Cet appareil programme automatiquement les plages des deux faces A et B, en fonction de la durée totale de la bande.

5 Commencer l'enregistrement avec la platine cassette, puis appuyer sur  de cet appareil.

6 L'appareil passe en mode de pause à la fin de la face A de la cassette. Retourner la cassette sur la face B. Continuer l'enregistrement, puis appuyer sur  ou  de cet appareil.

Remarques

- Dans l'opération 4, il est possible de vérifier les données de programmation de la face A et de la face B.

CDX-596

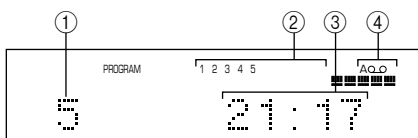

CDX-496, CDX-396

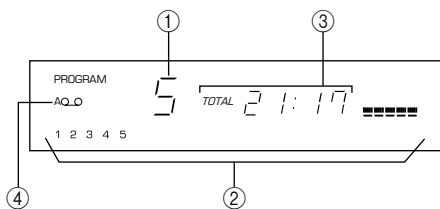

- ① Indique le numéro des plages programmées sur chaque face juste après la fin de la programmation. Ensuite, le numéro de la première plage programmée sur la face A apparaît.
- ② Indique les numéros des plages programmées sur chaque face.
- ③ Indique la durée totale des plages programmées sur chaque face.
- ④ Indique la face de la bande.

- Si la durée de la bande est insuffisante, il n'est pas possible de programmer toutes les plages. Pour pouvoir programmer toutes les plages, utiliser une bande plus longue que le temps de lecture actuel.
- Pour vérifier, annuler ou corriger les données de programmation, se reporter à la page 15.
 - * Lors de la vérification des données de programmation, noter que l'indication "PAUSE" ou "Pu" apparaît entre les numéros des plages de la face A et ceux de la face B.
- Il est possible de programmer jusqu'à 40 plages. Une pause insérée entre la face A et B est comptée comme une plage.
- La fonction d'enregistrement synchronisé de disque compact peut être utilisée si la platine cassette est compatible avec le lecteur de disques compact. Dans ce cas, lors des étapes 5 et 6, appuyer sur **SYNCHRO** puis appuyer sur ▷ de la télécommande du lecteur de disques compact. L'enregistrement commence alors automatiquement. (Pour plus de détails, se reporter à la page 21.)

■ Programmation manuelle de bande

Cette fonction permet d'enregistrer sur la bande les plages choisies dans n'importe quel ordre.

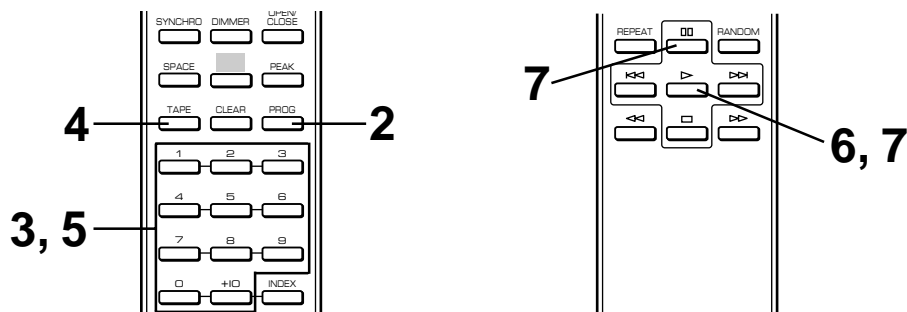

1 Suivre les étapes 1 – 3 de la page 16.

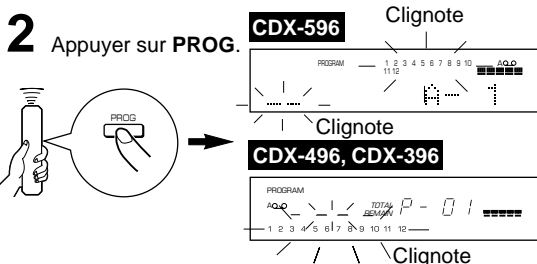

3 Utiliser les touches numériques pour sélectionner les plages désirées (devant être enregistrées sur la face A) dans n'importe quel ordre.

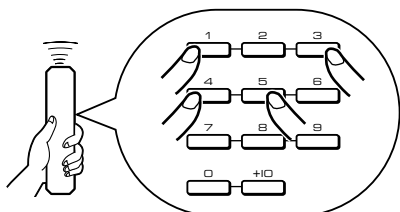

* Les numéros des plages programmées s'allument sur l'affichage. Il est possible de sélectionner une plage pouvant être programmée pour le temps restant sur la face A parmi les numéros de plage qui clignotent sur l'affichage. Toutefois, il n'est pas possible de sélectionner ceux qui sont éteints.

4 Lorsque la sélection de plage est terminée pour la face A, appuyer sur **TAPE**.

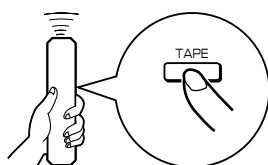

Une pause est insérée.

5 Utiliser les touches numériques pour sélectionner les numéros des plages (devant être enregistrées sur la face B) dans l'ordre souhaité.

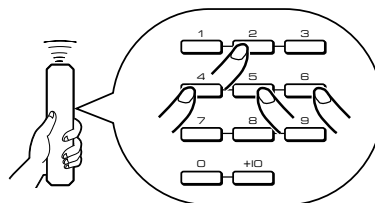

6 Commencer l'enregistrement avec la platine cassette, puis appuyer sur **▷** de cet appareil.

7 L'appareil passe en mode de pause à la fin de la face A de la cassette. Retourner la cassette sur la face B. Continuer l'enregistrement, puis appuyer sur **▷** ou **⏮** de cet appareil.

Remarques

- Si, dans l'opération 3 ou 5, l'indication "ERROR" ou "E rr" apparaît sur l'affichage, cela signifie que le numéro de plage qui vient d'être sélectionné ne peut pas être programmé parce que la durée restant sur la bande est insuffisante. Cependant, si à ce moment un autre numéro de plage clignote de façon continue sur l'affichage, il peut être programmé à la place de celui qu'il est impossible de programmer.
- A l'étape 3 ou 5, chaque fois que l'on effectue une sélection, le numéro de la plage et la durée restante de la bande seront affichés, et ensuite l'affichage changera pour indiquer le numéro du programme suivant.
- Pour vérifier, annuler ou corriger les données de programmation, se reporter à la page 15.
 - * Lors de la vérification des données de programmation, noter que l'indication "PAUSE" ou "Pu" apparaît entre les numéros des plages de la face A et ceux de la face B.
- Il est possible de programmer jusqu'à 40 plages. Cependant, si une pause est insérée il compte comme une plage.
- La fonction d'enregistrement synchronisé de disque compact peut être utilisée si la platine cassette est compatible avec le lecteur de disques compact. Dans ce cas, lors des étapes 5 et 6, appuyer sur **SYNCHRO** puis appuyer sur **▷** de la télécommande du lecteur de disques compact. L'enregistrement commence alors automatiquement. (Pour plus de détails, se reporter à la page 21.)

■ Programmation de bande par séquence aléatoire

L'appareil programme automatiquement en séquence aléatoire les plages pour l'enregistrement sur bande.

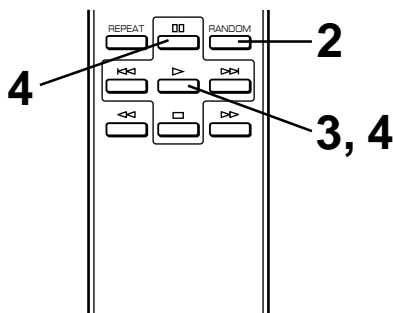

- 1** Suivre les étapes 1 – 3 de la page 16.
- 2** Appuyer sur **RANDOM**.

* Cet appareil programme automatiquement les plages des deux faces A et B de manière aléatoire, en fonction de la durée totale de la bande.
- 3** Commencer l'enregistrement avec la platine cassette, puis appuyer sur **▷** de cet appareil.
- 4** L'appareil passe en mode de pause à la fin de la face A de la cassette. Retourner la cassette sur la face B. Continuer l'enregistrement, puis appuyer sur **▷** ou **■** de cet appareil.

Remarques

- Etant donné que les données programmées changent à chaque fois qu'on appuie sur **RANDOM**, l'espace non enregistré à la fin de chaque face de la bande varie en conséquence.
- Si la durée de la bande est insuffisante, il n'est pas possible de programmer toutes les plages. Pour pouvoir programmer toutes les plages, utiliser une bande plus longue que le temps de lecture actuel.
- Dans l'opération 2, il est possible de vérifier les données de programmation de la face A et de la face B.

CDX-596

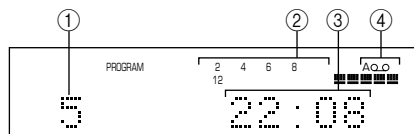

CDX-496, CDX-396

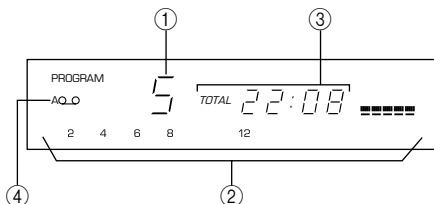

- ① Indique le numéro des plages programmées sur chaque face juste après la fin de la programmation. Ensuite, le numéro de la première plage programmée sur la face A apparaît.
- ② Indique les numéros des plages programmées sur chaque face.
- ③ Indique la durée totale des plages programmées sur chaque face.
- ④ Indique la face de la bande.

- Il est possible de programmer jusqu'à 40 plages. Une pause insérée entre la face A et B est comptée comme une plage.
- La fonction d'enregistrement synchronisé de disque compact peut être utilisée si la platine cassette est compatible avec le lecteur de disques compact. Dans ce cas, lors des étapes 5 et 6, appuyer sur **SYNCHRO** puis appuyer sur **▷** de la télécommande du lecteur de disques compact. L'enregistrement commence alors automatiquement. (Pour plus de détails, se reporter à la page 21.)

Recherche automatique du niveau de crête d'un disque

L'appareil recherche automatiquement la partie du disque où le niveau de la source est en crête, et effectue ensuite la lecture répétée de cette partie. Lors d'un enregistrement sur bande, cette fonction est très utile pour régler le niveau d'enregistrement sur la platine.

- 1** Appuyer sur pour mettre l'appareil en mode d'arrêt.

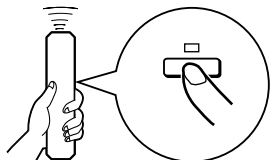

- 2** Appuyer sur **PEAK**.

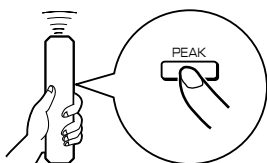

↓

L'indication "PEAK" s'allume sur l'affichage, et la recherche du niveau de crête est effectuée sur le disque.
Il faut quelques minutes pour rechercher le niveau de crête.

↓

Ensuite, la lecture répétée de la partie où le niveau de source atteint la crête est effectuée.
Régler le niveau d'enregistrement sur la platine cassette en écoutant ce son.

CDX-596

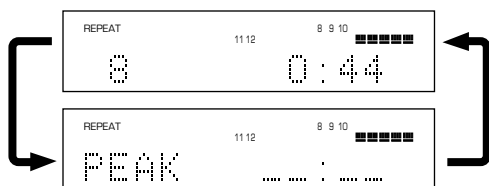

CDX-496, CDX-396

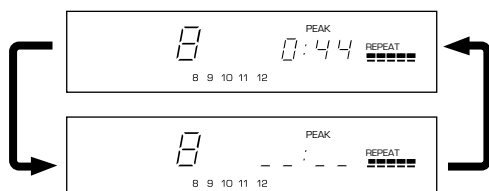

Pour annuler la fonction de recherche du niveau de crête

Appuyer sur . (D'autres touches peuvent aussi être utilisées.)

Remarques

- Même si la recherche de niveau de crête est effectuée plusieurs fois sur le même disque, la même partie ne sera pas forcément toujours sélectionnée. La raison en est que cet appareil effectue la recherche de niveau de crête parmi des parties de disque sélectionnées au hasard par le micro-ordinateur incorporé.
- En mode de lecture programmée, cette fonction sera utilisée seulement parmi les plages programmées. Pendant la lecture d'un programme, appuyer en premier sur , puis appuyer sur **PEAK**. Si un programme n'est pas en cours de lecture appuyer seulement sur **PEAK**.

ENREGISTREMENT SYNCHRONISÉ D'UN DISQUE COMPACT

Avec cet appareil, il est possible de synchroniser automatiquement la lecture du disque compact avec l'enregistrement de la platine cassette. Cette fonction permet d'enregistrer facilement et précisément un disque compact sur une cassette. Pour que cette méthode d'enregistrement soit réalisable, il faut utiliser une platine cassette YAMAHA compatible avec cette fonction. (Vérifier sur le mode d'emploi de la platine cassette si celui-ci est compatible ou pas.)

* Ce lecteur de disque compact et la platine cassette doivent être placés à proximité l'un de l'autre afin que tous deux puissent recevoir simultanément les signaux de la télécommande de cet appareil.

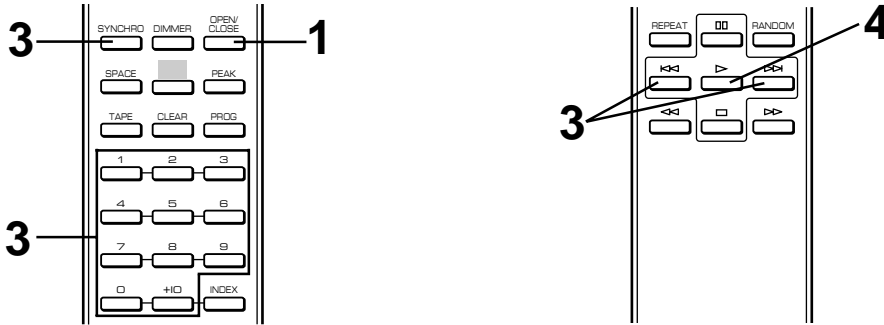

1 Appuyer sur **OPEN/CLOSE** pour ouvrir le tiroir des disques et charger un disque.

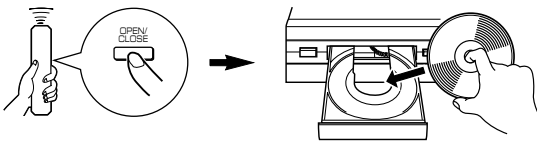

2 Charger une cassette dans la platine cassette.
* La fonction de recherche de niveau de crête de cet appareil est utile pour régler le niveau d'enregistrement de la platine cassette. (Se reporter à la page 20.)

3 Appuyer sur **SYNCHRO**.

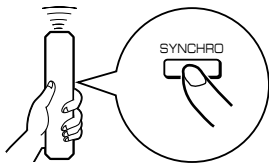

Le lecteur de disque compact se met dans le mode de pause, et la platine cassette se met dans le mode d'enregistrement/pause REC/PAUSE.

* Dans cet état, l'affichage du temps de l'appareil clignote.

En cas de nécessité, sélectionner une plage voulue en appuyant sur une touche numérique ou sur **SKIP/SEARCH** (◀◀ ▶▶).

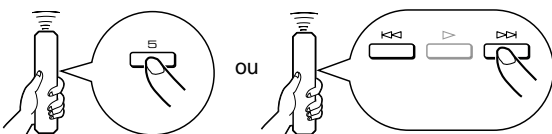

4 Appuyer sur ▶.

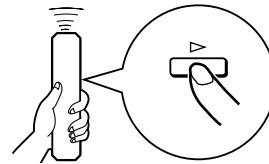

Le lecteur de disque compact et la platine cassette s'enclenchent respectivement.

* Le lecteur de disque compact s'enclenche peu après le début de l'enregistrement.

5 Si l'on désire interrompre temporairement l'enregistrement et reprendre l'enregistrement à partir d'une plage désirée, arrêter cet appareil en appuyant sur □, ainsi que la platine cassette, puis effectuer à nouveau les étapes 3 - 4.

Pour annuler la fonction de l'enregistrement synchronisé disque-cassette

Appuyer sur □.

Remarques

- Pour arrêter ou finir l'enregistrement, effectuer les opérations adéquates sur la platine cassette. (Pour plus de détails, se reporter au mode d'emploi de la platine cassette.)
- Cette fonction permet aussi d'enregistrer une séquence programmée de plages plutôt que d'enregistrer un disque tout entier. (Se reporter aux pages 14 à 15 pour la méthode de programmation.)
- Il est aussi possible d'utiliser cette fonction avec la fonction de programmation automatique de bande. (Se reporter aux pages 16 à 19.)

EN CAS DE DIFFICULTE

Si l'appareil ne fonctionne pas correctement, avant de conclure qu'il est en panne, le vérifier selon la liste de problèmes possibles suivante. Cette liste donne des détails sur les remèdes que l'on peut appliquer soi-même sans avoir à appeler un spécialiste. Si l'on a quelque doute ou question, consulter son revendeur officiel YAMAHA le plus proche.

SYMPTOME	CAUSE PROBABLE	REMEDE
L'appareil n'est pas sous tension lorsqu'on appuie sur POWER.	Le cordon d'alimentation n'est pas branché ou la fiche n'est pas enfoncée complètement.	Brancher le cordon convenablement.
Le tiroir du disque ne se ferme pas complètement.	Un objet obstrue le tiroir.	Vérifier attentivement le tiroir et retirer l'objet.
La lecture ne commence pas.	Le disque est endommagé.	Vérifier attentivement le disque et le changer si cela s'avère nécessaire.
	Il y a de l'humidité sur le bloc optique.	Attendre 20 à 30 minutes après avoir mis l'appareil sous tension, et commencer ensuite la lecture.
	Le disque est placé en sens inverse.	Remettre le disque en place avec son étiquette dirigée vers le haut.
	Le disque est sale.	Nettoyer le disque.
	Le disque CD-RW (réinscriptible) n'a pas été enregistré correctement.	Remplacer le disque par un disque correctement enregistré qui peut être lu par cet appareil.
	Le disque est d'un format non standard qui ne peut pas être lu sur cet appareil.	
La lecture est retardée ou commence au mauvais endroit.	Le disque est sans doute rayé ou endommagé.	Vérifier le disque et le remplacer si cela s'avère nécessaire.
Pas de son.	Connexions des câbles incorrectes.	Connecter correctement les câbles. Si le problème persiste, les câbles sont sans doute défectueux.
	Fonctionnement incorrect de l'amplificateur.	Régler les commandes de l'amplificateur sur la sélection d'entrée correcte.
	Les touches – OUTPUT LEVEL + sont réglées au niveau minimum. (CDX-596 et CDX-496 seulement)	Régler le volume en utilisant les touches – OUTPUT LEVEL +. (CDX-596 et CDX-496 seulement)
Existence de "sauts".	L'appareil est soumis à des vibrations ou à des chocs.	Placer l'appareil dans un autre endroit.
	Le disque est sale.	Nettoyer le disque.
Existence de "ronflement".	Connexions des câbles incorrectes.	Connecter les câbles correctement. Si le problème persiste, les câbles sont sans doute défectueux.
Parasites provenant d'un tuner proche.	Le tuner est trop près de l'appareil.	Eloigner le tuner de l'appareil principal.
Parasites provenant de l'intérieur du tiroir.	Le disque est sans doute voilé.	Remplacer le disque.
Aucun son n'est émis par le casque. (CDX-596 et CDX-496 seulement)	Les touches – OUTPUT LEVEL + sont réglées au niveau minimum.	Régler le volume en utilisant les touches – OUTPUT LEVEL +.
La télécommande de fonctionne pas.	Les piles de la télécommande sont trop faibles.	Remplacer les piles.
	Télécommande trop éloignée ou trop inclinée.	L'utiliser à moins de 6 m et dans un rayon de moins de 60°.
	Le détecteur de télécommande de l'appareil principal est exposé à la lumière directe du soleil. (ou d'une lampe fluorescente de type inverseur, etc.)	Repositionner l'appareil principal.
Télévision fonctionnant anormalement lorsqu'on utilise la télécommande.	Télécommande utilisée à proximité d'un téléviseur avec capteur de télécommande.	Eloigner l'appareil principal du téléviseur ou couvrir le capteur de télécommande du téléviseur.

CARACTERISTIQUES TECHNIQUES

Section audio

Réponse en fréquence 2 Hz – 20 kHz, $\pm 0,5$ dB

Distorsion harmonique + bruit (1 kHz)

<CDX-596> 0,0025% ou moins

<CDX-496, CDX-396> 0,003% ou moins

Rapport signal/bruit

<CDX-596> 115 dB ou plus

<CDX-496, CDX-396> 105 dB ou plus

Gamme dynamique

<CDX-596> 100 dB ou plus

<CDX-496, CDX-396> 95 dB ou plus

Pleurage et scintillement Non mesurables

Tension de sortie (1 kHz, 0 dB) $2,0 \pm 0,5$ V

Sortie de casque d'écoute (-20 dB)

<CDX-596 et CDX-496 seulement>

..... 200 ± 40 mV/150 ohms

Caractéristiques de la diode laser

Matériau GaAlAs

Longueur d'onde 780 nm

Durée d'émission continue

Puissance du laser max. $44,6 \mu\text{W}^*$

* Cette puissance est la valeur mesurée à une distance d'environ 200 mm à partir de la surface objective de la lentille sur le bloc de lecteur optique.

Générales

Alimentation

Modèles pour les Etats-Unis et le Canada

..... 120V, 60 Hz

Modèle pour l'Australie 240V, 50 Hz

Modèles pour l'Europe et le Royaume-Uni

..... 230V, 50 Hz

Modèle général 110/120/220/240V, 50/60 Hz

Consommation

<CDX-596> 10W

<CDX-496, CDX-396> 9W

Dimensions (L x H x P) 435 x 96 x 277 mm

Poids 3,7 kg

Accessoires Câble à broche RCA x 1

Télécommande

Pile (format AA, R6, UM-3) x 2

Noter que toutes les caractéristiques techniques sont modifiables sans préavis.

ZUR BEACHTUNG: Bitte lesen Sie diese Bedienungsanleitung vor Inbetriebnahme des Gerätes.

- Um stets eine optimale Leistung des Geräts zu gewährleisten, ist diese Anleitung aufmerksam durchzulesen. Danach die Anleitung gut aufbewahren, um sich im Bedarfsfall darauf beziehen zu können.
- Das Gerät an einem gut belüfteten, kühlen, trockenen und staubfreien Ort aufstellen; Fenster, Wärmequellen, Vibrationen, Staub, Feuchtigkeit und Kälte sind zu vermeiden. Ebenso darf das Gerät nicht in der Nähe von anderen Elektrogeräten, Motoren und Transformatoren aufgestellt werden, da dies zu Brummgeräuschen führt. Um ein Feuer oder einen elektrischen Schlag zu vermeiden, muß das Gerät vor Regen und Feuchtigkeit geschützt werden.
- Halten Sie mindestens 10 cm Abstand an der Oberseite, an der linken und rechten Seite sowie an der Rückseite dieses Gerätes für die Belüftung ein.
- Das Gerät darf zum Betrieb nicht umgedreht werden, da dies eine Überhitzung und eine Beschädigung des Geräts verursacht.
- Das Gehäuse darf nicht geöffnet werden. Wenn ein Fremdkörper in das Geräteinnere gelangen sollte, muß ein Kundendienst benachrichtigt werden.
- Bei der Handhabung von Tasten, Knöpfen und Kabel keine Gewalt anwenden.
- Wenn das Gerät für längere Zeit nicht verwendet werden soll (bei einer Urlaubsreise usw.), muß der Netzstecker aus der Wandsteckdose herausgezogen werden.
- Erdung oder Polarisierung – Es muß darauf geachtet werden, daß die Erdung oder Polarisierung des Geräts nicht umgangen wird.
- Das Gerät nicht mit Lösungsmitteln reinigen, da dies das Finish beschädigen könnte. Zum Reinigen einen trockenen, weichen Lappen verwenden.
- Bevor auf eine Funktionsstörung geschlossen wird, unbedingt den Abschnitt "Fehlersuche" durchlesen, in dem auf oft vorkommende Bedienungsfehler hingewiesen wird.
- Keine andere Komponente auf dieses Gerät stellen, da dies eine Beschädigung oder Verfärbung der Oberfläche zur Folge haben kann.
- Um einen Schaden durch Blitzschlag zu vermeiden, muß bei einem Gewitter der Netzstecker aus der Wandsteckdose abgezogen werden.
- Beim Abziehen des Netzkabels immer den Stecker festhalten; niemals am Kabel ziehen.
- Den Netzstecker niemals an der Wandsteckdose anschließen, bevor nicht alle Anschlüsse vorgenommen wurden.
- Die Netzspannung muß mit dem auf dem Gerät vermerkten Wert übereinstimmen. Ein Betrieb des Geräts mit einer höheren Spannung stellt ein Sicherheitsrisiko dar, und kann einen Brand oder andere Schäden verursachen. YAMAHA übernimmt keinerlei Haftung für Schäden, die durch den Betrieb dieses Geräts mit einer falschen Spannung entstanden sind.
- Abrupte Temperaturänderungen, sowie der Betrieb und die Aufbewahrung in einer feuchten Umgebung können zu Kondensationsbildung im Innern des Geräts führen.

VORSICHT BEIM TRANSPORT DES GERÄTES

Bevor Sie das Gerät transportieren, nehmen Sie die CD aus dem Gerät heraus. Drücken Sie die Netztaaste (**POWER**), um das Gerät auszuschalten, und ziehen Sie den Netzstecker von der Netzdose ab.

ACHTUNG

Bei der Verwendung von Bedienungselementen und der Durchführung von Einstellungen und Bedienungsvorgängen, die nicht in dieser Anleitung aufgeführt sind, besteht die Gefahr einer Aussetzung von gefährlicher Laserstrahlung.



Bei diesem CD-Spieler handelt es sich um ein Laser-Produkt der Gefahrenklasse 1. Der Aufkleber mit der Aufschrift CLASS 1 LASER PRODUCT befindet sich an der Rückseite des Geräts

Der in diesem Gerät verwendete Laser kann eine höhere Strahlung als für die Gefahrenklasse 1 erzeugen.

HINWEISE FÜR CDs

CDs die sich mit diesem Gerät wiedergeben lassen

Verwenden Sie diesen CD-Spieler ausschließlich für die Wiedergabe von CDs, die mit den folgenden Markierungen bezeichnet sind. Legen Sie niemals eine andere Platte ein. Mit diesem Gerät können auch 8cm CD-Singles abgespielt werden.



... **CDs (digitale Audio-CDs)**
Diese Audio-CDs sind am weitesten verbreitet.



... **CD-RW (wiederbeschreibbar)**
Diese CDs lassen sich mit einem speziellen CD-Recorder für Audioaufnahmen wiederholt beschreiben. Die aufgezeichneten CD-RWs lassen sich nur in einem speziellen, für CD-RWs geeigneten CD-Spieler wiedergeben.

Hinweise

- Verwenden Sie nur CD-RWs von bekannten Herstellern.
- Verwenden Sie eine CD-RW, die mindestens einen der folgenden Schriftzüge trägt.
FOR CONSUMER
FOR CONSUMER USE
FOR MUSIC USE ONLY



... **CD-TEXT**
Auf solchen CDs werden Textdaten, wie Albumtitel, Liedertitel und Künstlernamen aufgezeichnet. Sie lassen sich von üblichen CD-Spielern wiedergeben. Allerdings sind für die Wiedergabe des Textes spezielle für die Textwiedergabe geeignete CD-Spieler erforderlich.
Mit dem CDX-596 ist es möglich Text von einer CD-TEXT wiederzugeben.

Hinweis

Es ist möglich, daß sich gewisse CD-RWs oder andere CDs, die nicht richtig aufgezeichnet wurden, nicht mit diesem CD-Spieler wiedergeben lassen.

Zur Verhinderung von Gerätestörungen:

- Verwenden Sie keine Nicht-Standard-CDs, wie z.B. herzförmige CDs, die auf dem Markt erhältlich sind, weil sie das Gerät beschädigen können.
- Verwenden Sie keine mit Klebebändern, Etiketten oder Klebemittel. Bei Verwendung einer solchen CD kann die CD im Gerät steckenbleiben oder Gerätebeschädigungen verursachen.

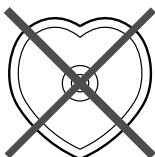

Hinweise für die Handhabung von CDs

- Behandeln Sie die Platten stets sorgfältig, so daß die Oberfläche nicht verkratzt wird.

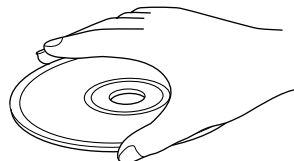

- CDs werden durch die Wiedergabe nicht abgenutzt aber Beschädigungen durch unsachgemäße Handhabung können die Wiedergabequalität beeinträchtigen.
- Verwenden Sie nur einen Filzstift oder etwas ähnliches, wenn Sie auf der Beschriftungsseite der CD schreiben. Verwenden Sie niemals einen Kugelschreiber, Bleistift usw. mit harter Spitze, da sonst die CD-Wiedergabe beeinträchtigt werden kann.
- Die CDs dürfen nicht verbogen werden.
- Wenn eine Disc z.Z. nicht verwendet wird, nehmen Sie aus dem Gerät und bewahren Sie sie in der Schutzbox auf.
- Beim Entfernen und Aufbewahren darf die Oberfläche der CD nicht verkratzt werden.
- Die CD-Wiedergabequalität wird durch Staub oder geringe Verschmutzung der Oberfläche wie zum Beispiel Fingerabdrücke nicht beeinträchtigt. Entfernen Sie stärkere Verschmutzungen mit einem weichen, trockenen Tuch. Wischen Sie dabei niemals in einer kreisförmigen Bewegung, sondern stets von innen nach außen.

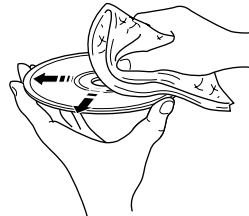

- Verwenden Sie für die CDs niemals ein Platten-Reinigungsmittel, andere Reinigungsmittel oder ein Antistatikspray, da dadurch die Platte angegriffen werden kann.
- Setzen Sie die CD-Platten nicht direktem Sonnenlicht, hohen Temperaturen oder hoher Feuchtigkeit aus, um Verzug und Beschädigungen zu vermeiden.

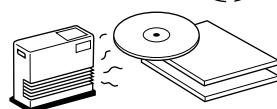
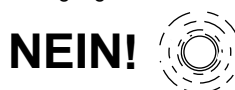

Wiedergabe von CD-Singles

Legen Sie die CD-Single in die innere Vertiefung der CD-Lade. Legen Sie niemals eine normale CD über die CD-Single ein.

BESONDERHEITEN

- **Wiedergabe von wiederbeschreibbaren CD-RWs**

* Siehe Seite 2 für weitere Einzelheiten.

- **Programm-wiedergabe**
- **Zufallswiedergabe**
- **Wiederholung eines Titels bzw. der ganzen CD**
- **Automatisches Einfügen von Leerstellen**
- **Titelprogrammierungsfunktion für die Aufnahme von Titeln auf Cassetten mit beliebiger Spieldauer**

- **Automatische Spitzenpegel-Suchfunktion**

- **CD-Synchro-Aufnahmen**
- **Einstellbare Anzeigehelligkeit**
- **Fernbedienung**
- **Lichtleiter-Digitalausgang**

nur CDX-596

- **Koaxial-Digitalausgang**
- **CD-Textdatenanzeige**

Deutsch

INHALT

ZUR BEACHTUNG	1	ZUFALLSWIEDERGABE	13
HINWEISE FÜR CDs	2	WIEDERGABEWIEDERHOLUNG	13
BESONDERHEITEN	3	PROGRAMMWIEDERGABE	14
AUSPACKEN	4	INDEXSUCHLAUF	15
HINWEISE FÜR DIE FERNBEDIENUNG	4	TITELPROGRAMMIERUNG FÜR CASSETTENAUFNAHMEN	16
ANSCHLÜSSE	5	Automatische Programmierung	16
BEDIENUNGSELEMENTE	6	Manuelle Programmierung	18
GRUNDBEDIENUNGSSCHRITTE	8	Programmierung in Zufallsreihenfolge	19
Unterbrechen der Wiedergabe	9	Automatische Spitzenpegelsuche auf einer CD	20
Ausschalten der Wiedergabe	9	CD-SYNCHROAUFNAHME	21
Ausschalten des Gerätes	9	FEHLERSUCHE	22
Direkte Wiedergabe eines bestimmten Titels	9	TECHNISCHE DATEN	23
Springen an den Beginn eines bestimmten Titels (Suchlauf mit Sprung)	10		
Suchlauf in Vor- oder Rückwärtsrichtung	10		
Weitere nützliche Funktionen	11		

AUSPACKEN

Nehmen Sie das Gerät und das Zubehör vorsichtig aus dem Versandkarton. Sie finden das Gerät und das folgende Zubehör.

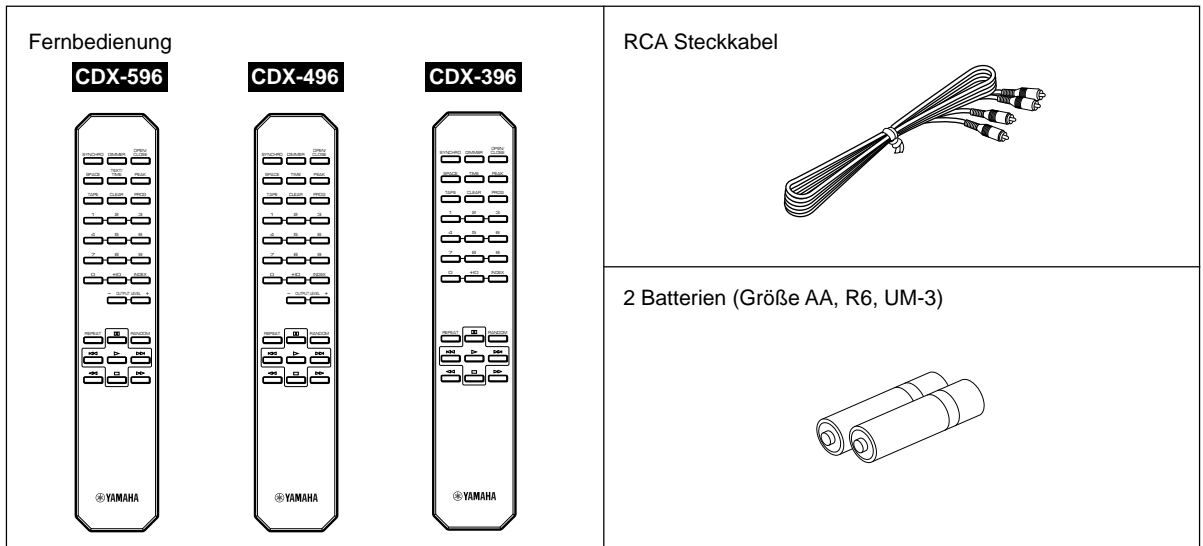

HINWEISE FÜR DIE FERNBEDIENUNG

Einlegen der Batterien

1. Drehen Sie dazu die Fernbedienung um und schieben Sie den Batteriefachdeckel zum Entfernen in Pfeilrichtung.
2. Die Batterien (AA, R6, UM-3) richtig gepolt einlegen, wie im Batteriefach angegeben.
3. Bringen Sie den Batteriefachdeckel wieder an.

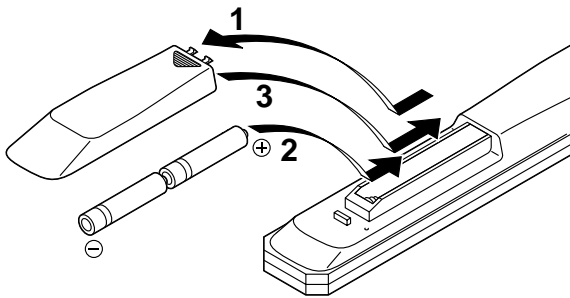

Auswechseln der Batterien

Falls der Abstand zum CD-Spieler, in dem die Fernbedienung benutzt werden kann, abnimmt, sind die Batterien erschöpft. Tauschen Sie immer beide Batterien zusammen aus.

Hinweise

- Verwenden Sie ausschließlich Batterien der Größe AA, R6, UM-3.
- Beachten Sie die im Batteriefach gezeigten Polaritäten. (Siehe Zeichnung im Batteriefach.)
- Falls die Fernbedienung für längere Zeit nicht verwendet wird, müssen Sie die Batterien herausnehmen.
- Ausgelaufene Batterien müssen sofort beseitigt werden und dürfen nicht mit Haut oder Kleidern in Berührung kommen. Vor dem Einsetzen neuer Batterien muß das Fach sorgfältig gereinigt werden.

Fernbedienungsbetrieb

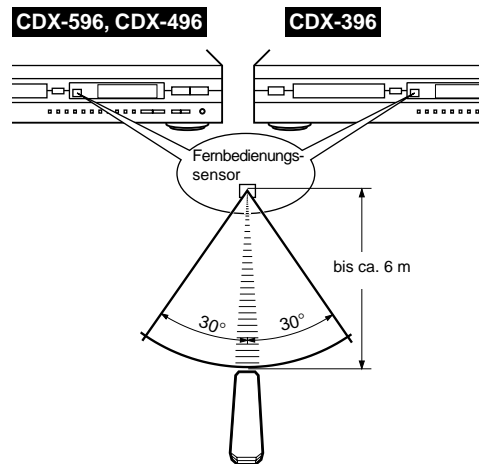

Hinweise

- Zwischen der Fernbedienung und dem CD-Spieler dürfen sich keine großen Gegenstände befinden.
- Falls helles Licht, wie von einer Fluoreszenzlampe usw. auf den Fernbedienungssensor fällt, können beim Fernbedienungsbetrieb Störungen auftreten. Stellen Sie in diesem Fall den CD-Spieler so auf, daß kein direktes Licht auf den Sensor fällt.

ANSCHLÜSSE

- Für den Anschluß müssen dieses Gerät und alle daran angeschlossenen Geräte, wie der Verstärker, ausgeschaltet werden.
- Die Anschlüsse am Verstärker bzw. an anderen Geräten müssen richtig gemacht werden.

- Falls beim Betrieb anderer Geräte wie z.B. des Tuners Störgeräusche entstehen, müssen die Geräte weiter voneinander entfernt aufgestellt werden.

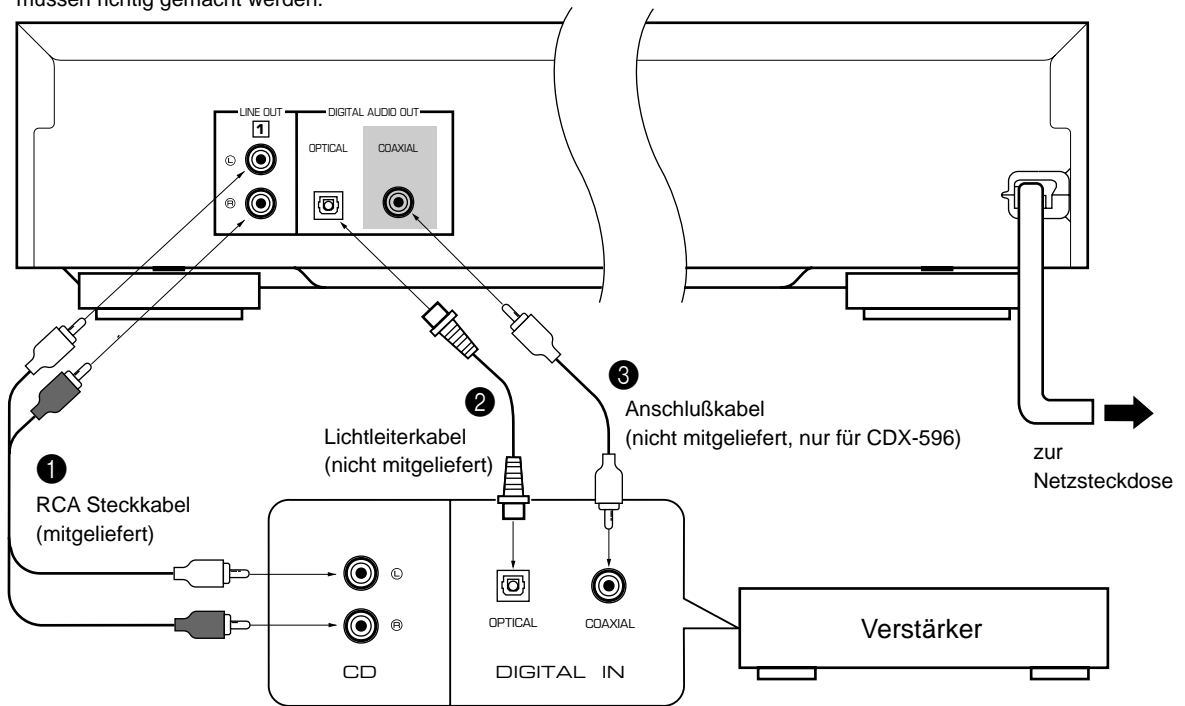

Der schraffierte Teil (■) ist nur am CDX-596 vorhanden.

Wählen Sie die für Ihren Verstärker geeignete Anschlußart.

Bei Verwendung der analogen LINE OUT-Buchsen (①)

Verbinden Sie diese Buchsen mit den Buchsen "CD" bzw. "AUX" des Verstärkers. Zusätzliche Hinweise zum Anschließen finden Sie in der Bedienungsanleitung des verwendeten Verstärkers.

* Kontrollieren Sie, ob die Ausgangsbuchsen des linken (L) und rechten (R) Kanals richtig mit den entsprechenden Buchsen des Verstärkers bzw. der anderen Geräte verbunden sind.

nur CDX-596 und CDX-496

- Der Pegel der Ausgangssignale von diesen Klemmen zum Verstärker kann mit den Ausgangspegeltasten (– OUTPUT LEVEL +) eingestellt werden.
- Stellen Sie bei der Verwendung der Buchse DIGITAL AUDIO OUT (OPTICAL oder COAXIAL) den Signalpegel zum Verstärker mit den Ausgangspegeltasten (– OUTPUT LEVEL +) auf den Maximalwert ein.

Bei Verwendung der DIGITAL AUDIO OUT-Buchse (OPTICAL) (②)

- Ziehen Sie vor dem Anschließen die Abdeckung von der Buchse ab.
- Verbinden Sie diese Buchse mit der Lichtleiter-Eingangsbuchse des Verstärkers. Verwenden Sie dazu ein im Handel erhältliches Lichtleiterkabel.
 - * Verwenden Sie ein Lichtleiterkabel, das dem EIAJ-Standard entspricht. Bei Verwendung anderer Kabel können Störungen auftreten.
- Bringen Sie stets die Buchsenabdeckung an, wenn die Buchse nicht benutzt wird, um sie vor Staub zu schützen.
- Diese Buchse kann für eine direkte Aufnahme einer CD auf eine MD mit einer Lichtleiterbuchse eines MD-Recorders usw. verbunden werden.

Bei Verwendung der DIGITAL AUDIO OUT-Buchse (COAXIAL) (③)

nur CDX-596

Verbinden Sie diese Buchse mit einem Anschlußkabel mit der Digitaleingangsbuchse des Verstärkers.

BEDIENUNGSELEMENTE

() bezeichnet die Seite, auf der die Bedienelemente ausführlich beschrieben sind.

VORDERSEITE

- Außer den im folgenden beschriebenen Ausnahmen sind die Funktionen der Bedienelemente am Gerät identisch mit denen auf der Fernbedienung.
- Die Wiedergabe/Pausentaste (▷/⏏) des Gerätes schließt beide Funktionen der Wiedergabe- (▷) und der Pausentaste (⏏) der Fernbedienung ein.
- Die Überspring/Suchlaufaste (⏏ SKIP/SEARCH ⏏) des Gerätes schließt beide Funktionen der Überspringtaste (⏏/▷) und der Suchlaufaste (◀/▷) der Fernbedienung ein.

CDX-596, CDX-496

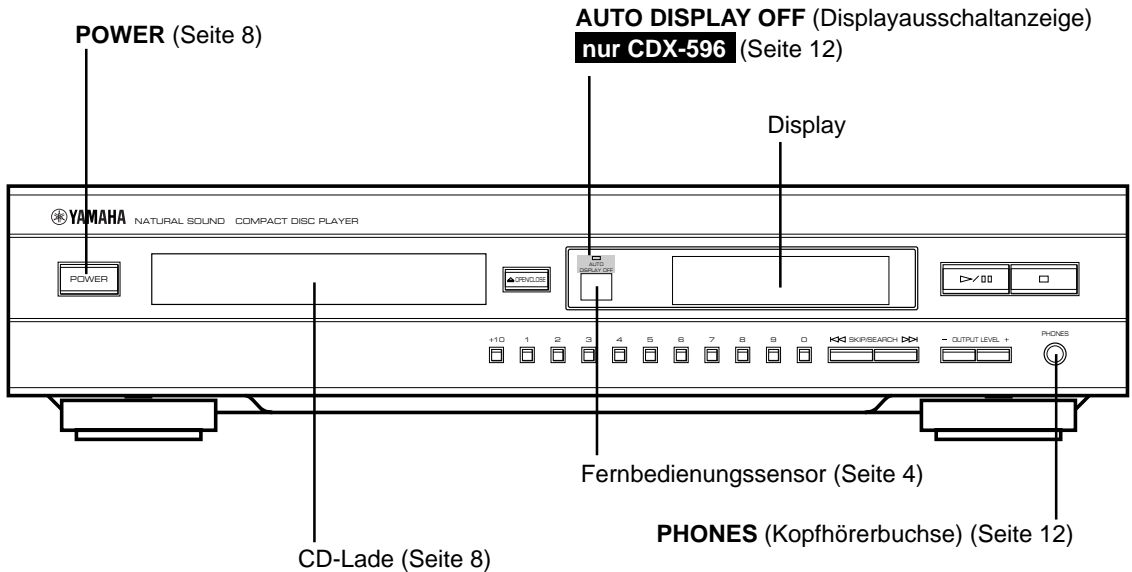

Der schraffierte Teil (■) ist nur am CDX-596 vorhanden.

CDX-396

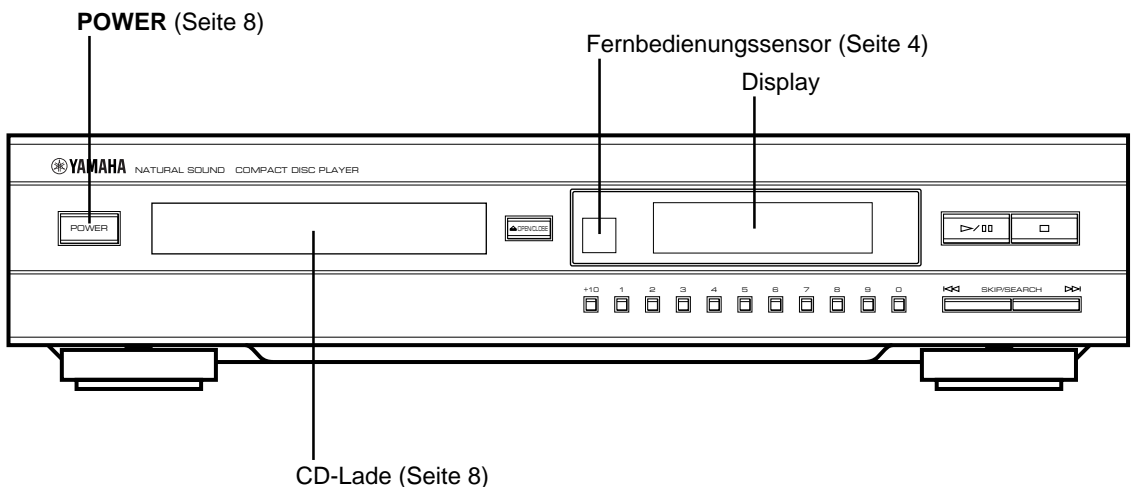

() bezeichnet die Seite, auf der die Bedienungselemente ausführlich beschrieben sind.

FERNBEDIENUNG

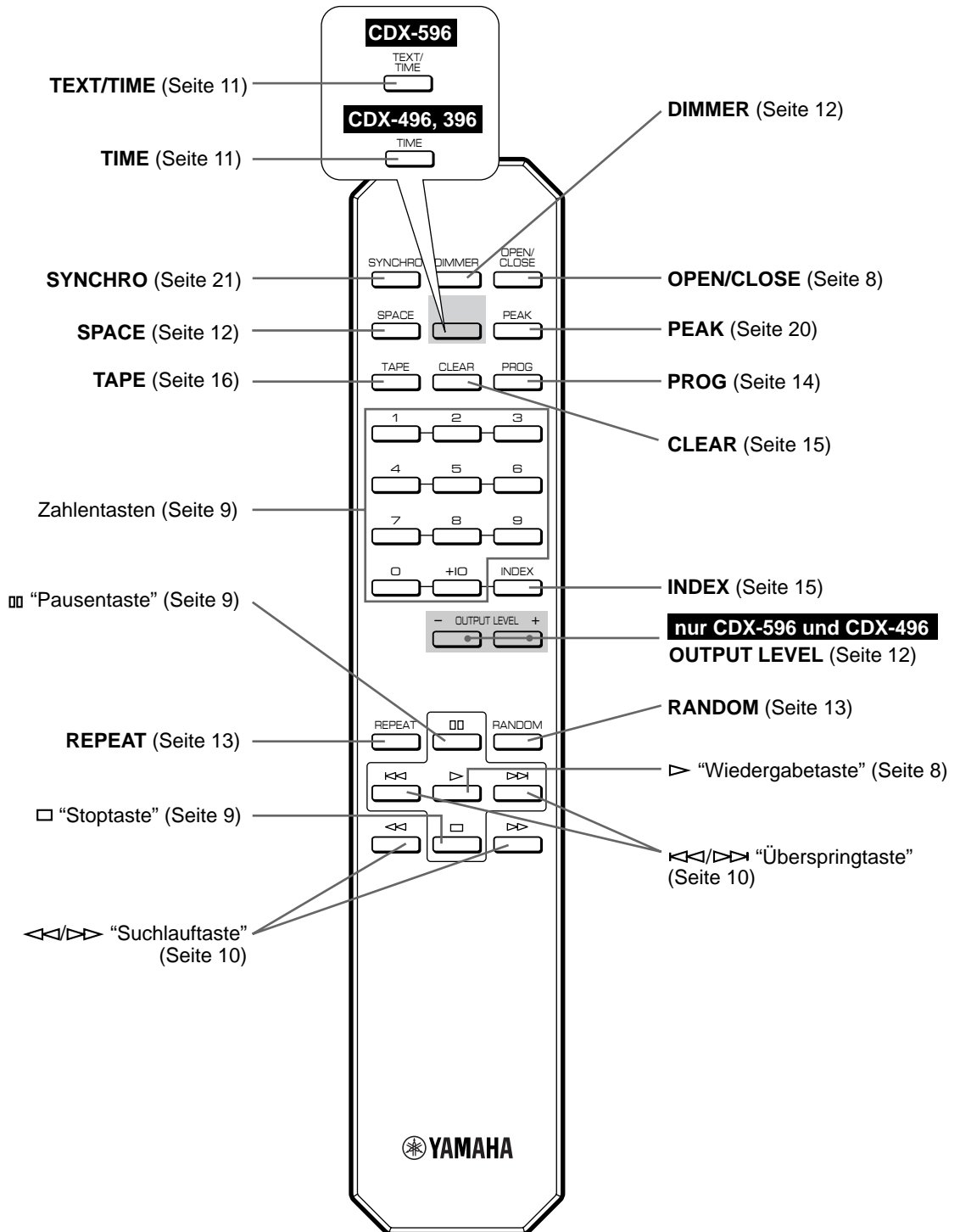

Deutsch

Die schraffierten Teile (■) sind je nach Modell verschieden.

In dieser Bedienungsanleitung wird die Bedienung des Geräts mit der Fernbedienung beschrieben.

Für die Bedienung mit den Bedienungselementen an der Gerätevorderseite müssen Sie die betreffenden Gerätetasten betätigen.

GRUNDBEDIENUNGSSCHRITTE

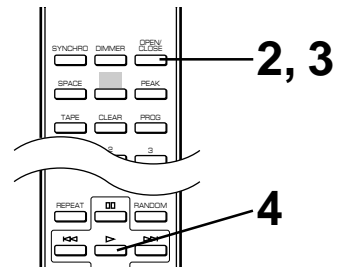
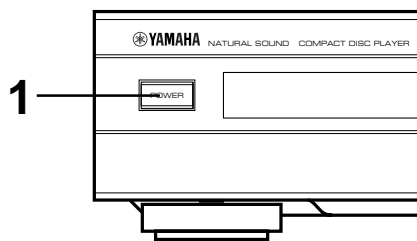

- 1** Drücken Sie die Netztaste (**POWER**), um das Gerät einzuschalten.

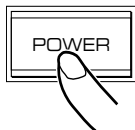

- 2** Drücken Sie Aus-/Einfahrtaste (**OPEN/CLOSE**), um die CD-Lade auszufahren, und legen Sie eine CD ein.

Beschriftung nach oben gerichtet

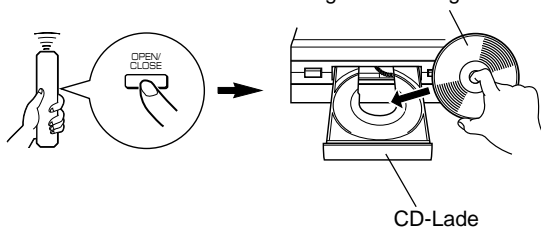

- 3** Drücken Sie die Aus-/Einfahrtaste (**OPEN/CLOSE**), um die CD-Lade einzufahren.

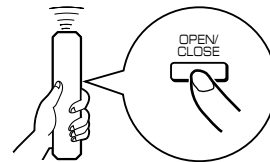

- 4** Drücken Sie die Wiedergabe- (>) bzw. die Wiedergabe/Pausentaste (>/||), um mit der Wiedergabe zu beginnen.

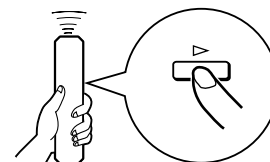

Die Wiedergabe beginnt mit dem ersten Titel der CD.

Display

CDX-596

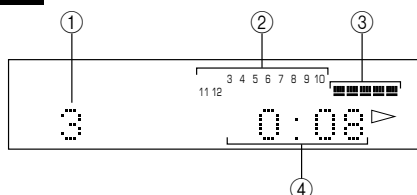

CDX-496, CDX-396

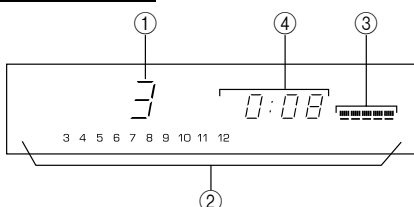



- ① Eingestellte oder wiedergegebene Titelnummer
- ② Anzeige der Titelnummern der CD (bis zu 20 Titel). Nach der Wiedergabe eines Titels erlischt diese Nummer, so daß die verbleibenden Titelnummern auf einen Blick ersichtlich sind.
- ③ **nur CDX-596 und CDX-496**
Anzeige des mit der Ausgangspegeltaste (– **OUTPUT LEVEL** +) eingestellten Signalpegels zum Verstärker- oder Kopfhörerausgang.
- ④ Zeitanzeige (Siehe "Umschalten der Zeitanzeige" auf Seite 11.)

Unterbrechen der Wiedergabe

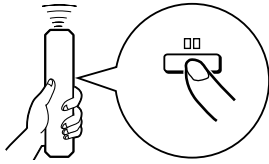
Drücken Sie die Pausentaste ().



Drücken Sie zum Fortsetzen der Wiedergabe nochmals die Pausentaste (), oder drücken Sie die Wiedergabetaste ().

* Die Wiedergabe/Pausentaste () an der Gerätevorderseite kann zum kurzzeitigen Unterbrechen und zum Fortsetzen der Wiedergabe verwendet werden.

Ausschalten der Wiedergabe

Drücken Sie die Stoptaste ().

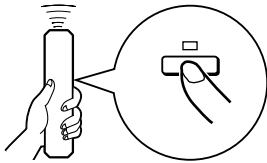

Ausschalten des Gerätes

Drücken Sie die Netztaaste (**POWER**) nochmals.

* Falls Sie das Gerät mit eingelegter CD einschalten, beginnt die Wiedergabe der CD automatisch mit dem ersten Titel.

Hinweise

- Nach dem Schließen der CD-Lade mit der Aus-/Einfahrtaste (**OPEN/CLOSE**) wird auf dem Display kurzzeitig die Titelgesamtzahl und die Gesamtspielzeit der CD angezeigt.

CDX-596

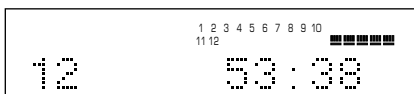

CDX-496, CDX-396

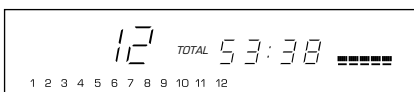

Direkte Wiedergabe eines bestimmten Titels

Stellen Sie den gewünschten Titel mit den Zahlentasten ein.

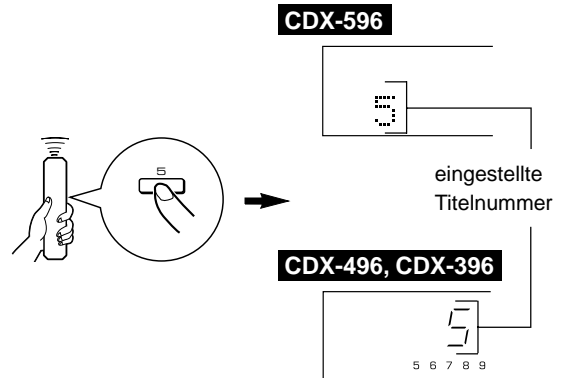

Einstellen einer Titelnummer von 10 oder höher



Stellen Sie zuerst die erste Stelle mit der **+10**-Taste ein und drücken Sie anschließend die entsprechende Zahlentaste (**1-0**) für die zweite Stelle.

Beispiel: Einstellen der Titelnummer 25

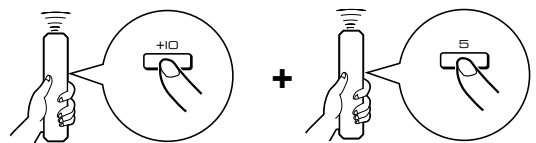
+10 zweimal drücken und unmittelbar danach **5** einmal drücken.



- * Falls eine höhere Titelnummer als auf der CD vorhanden eingestellt wird, wird der letzte Titel der CD wiedergegeben.

- Außerdem kann die CD-Lade mit der Wiedergabetaste () bzw. Wiedergabe/Pausentaste (), einer Zahlentaste, der Zufallswiedergabetaste (**RANDOM**) oder durch leichtes Anstoßen der Ladenvorderseite geschlossen werden. In diesem Fall beginnt die Wiedergabe automatisch, aber auf dem Display wird die Titelgesamtzahl und die Gesamtspielzeit der CD nicht angezeigt.

nur CDX-596

Beim Einlegen einer CD mit Textdatenanzeige werden nach der Anzeige der Gesamttitelzahl und der Gesamtspielzeit die Titelbezeichnungen angezeigt.

Vorsicht

Bei ausgefahrener CD-Lade **dürfen Sie das innere Zahnrad nicht berühren**, weil Sie die Finger beim Einfahren der Lade einklemmen können.

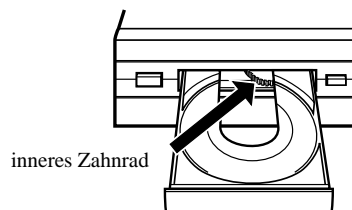

Springen an den Beginn eines bestimmten Titels (Suchlauf mit Sprung)

Wiedergabe vom Beginn des nächsten Titels

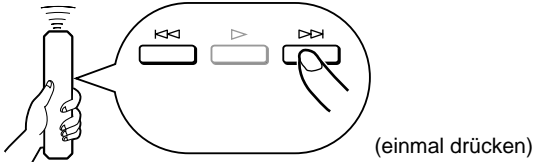

Wiedergabe vom Beginn des gegenwärtigen Titels

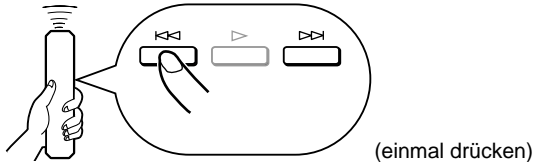

Wiedergabe vom Beginn des vorherigen Titels

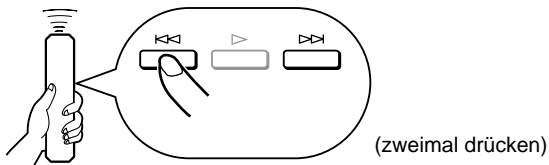

- Diese Bedienungsschritte können auch in der Pausen- oder Stop-Betriebsart ausgeführt werden.
- Betätigung der Überspringtaste (\lll oder \ggg) der Fernbedienung:
 - Falls die Taste (\ggg (oder \lll) gedrückt gehalten wird, läuft die Titelnummer fortlaufend nach oben (oder unten).
- Betätigung der Überspring/Suchlauttaste (\lll **SKIP/SEARCH** \ggg) des Gerätes:
 - Halten Sie die Taste nicht gedrückt, weil sonst der eingestellte Titel mit hoher Geschwindigkeit wiedergegeben wird.

Suchlauf in Vor- oder Rückwärtsrichtung

Suchlauf in Vorwärtsrichtung

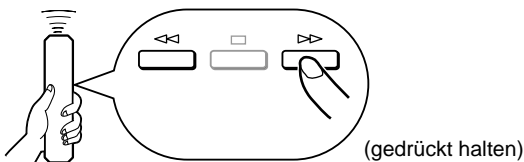

Suchlauf in Rückwärtsrichtung

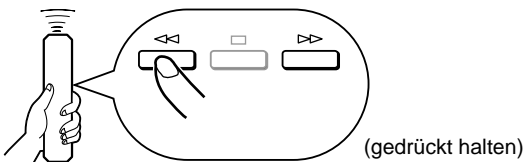

- Beim Suchlauf kann die Musikwiedergabe, allerdings verzerrt, mitgehört werden, um eine bestimmte Stelle aufzufinden oder einen raschen Überblick über den Titelinhalt zu erhalten.
- Der manuelle Suchlauf ist auch während einer Wiedergabepause möglich, allerdings können Sie dabei keinen Ton hören.
- Betätigung der Überspring/Suchlauttaste (\lll **SKIP/SEARCH** \ggg) des Gerätes:
 - Lassen Sie die Taste unmittelbar nach dem Drücken nicht los, weil sonst die Wiedergabe zum Beginn des nächsten Titels, bzw. des gegenwärtigen Titels springt.

Weitere nützliche Funktionen

Umschalten der Zeitanzeige

CDX-596

Mit der Text/Zeittaste (**TEXT/TIME**) können Sie zwischen den vier Zeitanzeigen (① – ④) umschalten. Bei der Wiedergabe einer CD mit Textdaten wird die CD-Titel, die Name des Künstlers, die Bezeichnung des Titels (⑤ – ⑦) ebenfalls angezeigt.

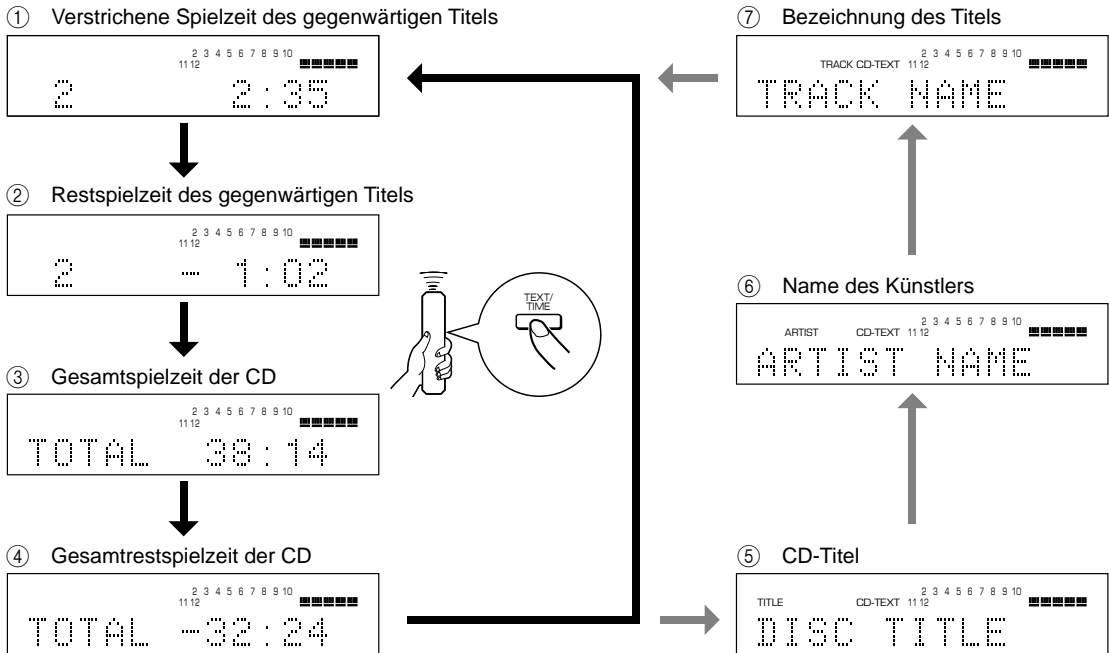

Hinweise

- Bei gewissen CDs mit Textdaten ist es möglich, daß der CD-Titel, der Name des Künstlers und die Bezeichnung des Titels nicht angezeigt werden. In diesem Fall erscheint die Anzeige “(NO ENTRY)”.
- Bei der Wiedergabe einer CD mit Textdaten leuchtet die Anzeige “CD-TEXT” (① – ④) auf.

CDX-496 and CDX-396

Mit der Zeitanzeigeumschalttaste (**TIME**) können Sie zwischen den vier Zeitanzeigen umschalten.

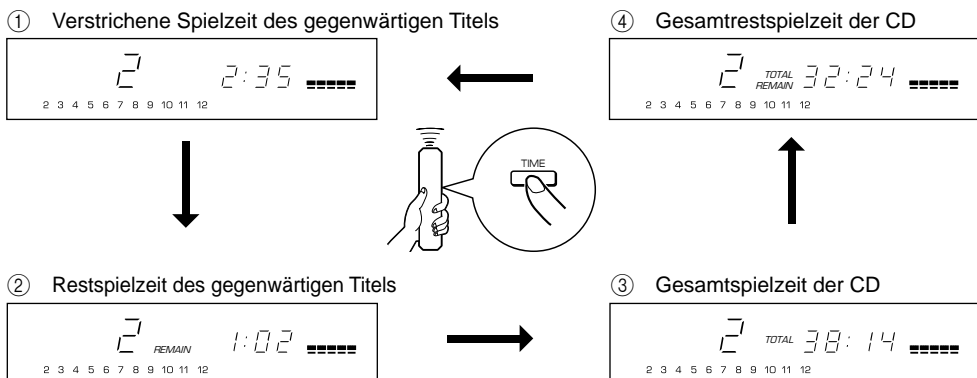

Änderung der Displayhelligkeit

CDX-596

Mit der Displayhelligkeitstaste (**DIMMER**) können Sie die Displayhelligkeit ändern, bzw. das Display ausschalten.

Während der Wiedergabe

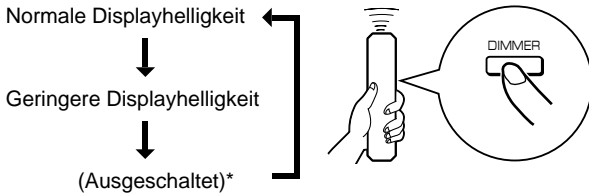

* Bei ausgeschaltetem Display leuchtet die Displayausschaltanzeige (**AUTO DISPLAY OFF**) auf der Frontseite auf.

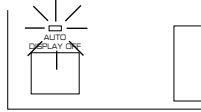

Bei ausgeschalteter Wiedergabe oder bei eingeschalteter Pause

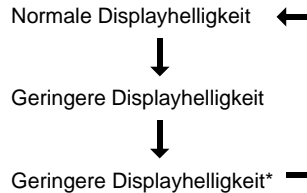

* Aufleuchtende Displayausschaltanzeige (**AUTO DISPLAY OFF**). In diesem Fall wird die Displaybeleuchtung bei der Wiedergabe einer CD ausgeschaltet.

CDX-496, CDX-396

Falls gewünscht, kann die Displayhelligkeit durch Drücken der Displayhelligkeitstaste (**DIMMER**) in drei Stufen geändert werden.

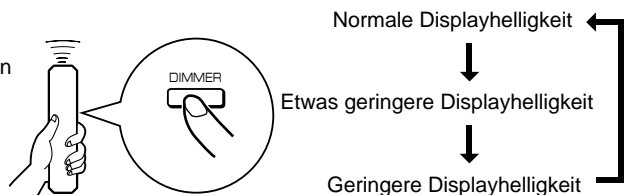

Automatisches Einfügen von Leerstellen

Wenn bei der Aufnahme auf eine Cassette die Leerspielzeit zwischen den Titeln zu kurz ist, ist kein Titelsuchlauf bei der Cassettenwiedergabe möglich. Drücken Sie deshalb die Leerstelleneinfügetaste (**SPACE**) vor der Aufnahme, so daß die Leerstelleneinfügeanzeige "SPACE" aufleuchtet um bei der Aufnahme auf eine Cassette zwischen den Titeln eine Pause von ca. 4 Sekunden einzufügen.

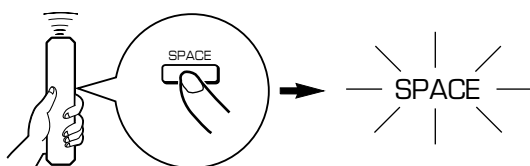

Hinweis

Bei eingeschalteter Leerstelleneinfügefunktion sind bei der Anzeige der Gesamtspielzeit und der Restspielzeit die Pausen von 4 Sekunden zwischen den Titeln eingeschlossen.

Aufheben der Leerstelleneinfügefunktion

Drücken Sie die Leerstelleneinfügetaste (**SPACE**).

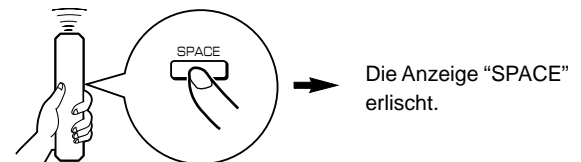

Einstellung des Signalausgangspegels zum Verstärker und des Kopfhörerlautstärkepegels nur CDX-596 und CDX-496

Mit der Ausgangspegeltaste (**- OUTPUT LEVEL +**) können Sie den Signalausgangspegel zum Verstärker einstellen.

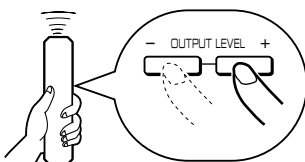

Schließen Sie für die Wiedergabe über einen Kopfhörer den Kopfhörer an die Kopfhörerbuchse (**PHONES**) an und stellen Sie die Lautstärke mit der Ausgangspegeltaste (**- OUTPUT LEVEL +**) ein. Mit dieser AusgangspegelEinstellung wird gleichzeitig auch der Signalausgangspegel zum Verstärker eingestellt.

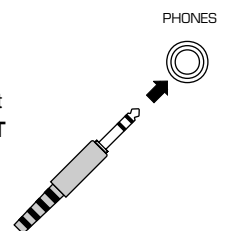

ZUFALLSWIEDERGABE

Die Titel der CD können in Zufallsreihenfolge wiedergegeben werden.

Einschalten der Zufallswiedergabe

Drücken Sie die Zufallswiedergabetaste (**RANDOM**).

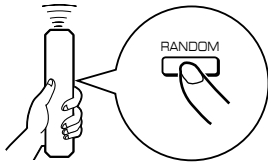

Ausschalten der Zufallswiedergabe

Drücken Sie die Stop- (□) oder Zufallswiedergabetaste (**RANDOM**).

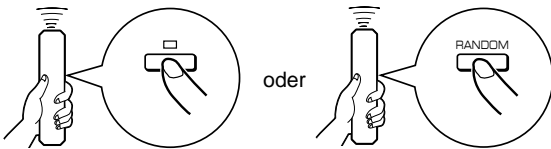

Hinweise

- Beim Programmieren oder bei der Programmwiedergabe kann diese Funktion nicht benutzt werden.
- Wenn die Überspringtaste **▷▷** (**SKIP/SEARCH ▷▷**) bei der Zufallswiedergabe gedrückt wird, springt die Wiedergabe zum nächsten Titel der Zufallsreihenfolge. Wenn die Taste **◀◀** (**◀◀ SKIP/SEARCH**) gedrückt wird, kehrt die Wiedergabe an den Anfang des gegenwärtigen Titels zurück.
-  Anzeige während der Zufallswiedergabe
- Während der Zufallswiedergabe wird keine Restspielzeit angezeigt.
- **nur CDX-596 und CDX-496**
Falls der CD-Spieler bei eingeschalteter Zufallswiedergabe ausgeschaltet wird, so wird die Zufallswiedergabe beim erneuten Einschalten automatisch fortgesetzt.

Deutsch

WIEDERGABEWIEDERHOLUNG

Die Wiedergabe eines Titels oder der ganzen Platte kann wiederholt werden, wenn die Wiederholtaste (**REPEAT**) gedrückt wird. Bei jedem Drücken der Wiederholtaste (**REPEAT**) wird die Betriebsart umgeschaltet.

CDX-596

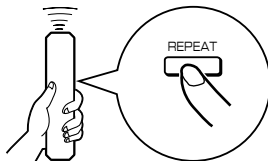
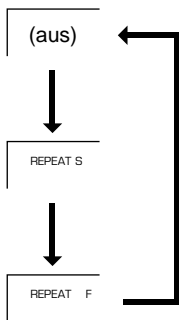

SINGLE REPEAT (S)

- Die Wiedergabe eines bestimmten Titels wird wiederholt.
- * Diese Wiedergabewiederholung ist auch in der Programm- und Zufallswiedergabebetriebsart möglich. (Beim Ausschalten der Wiedergabewiederholung wird wieder auf die Programm- bzw. Zufallswiedergabebetriebsart zurückgeschaltet.)

FULL REPEAT (F)

- Die gesamten Plattentitel werden wiederholt.
- * Bei der Programmwiedergabe werden die programmierten Titel wiederholt.
 - * In der Zufallswiedergabebetriebsart werden alle Titel in der gleichen Zufallsreihenfolge wiederholt.
 - * **nur CDX-596 und CDX-496**
Falls der CD-Spieler bei eingeschalteter Wiedergabewiederholung "FULL REPEAT" ausgeschaltet wird, so wird die Wiedergabewiederholung "FULL REPEAT" beim erneuten Einschalten automatisch fortgesetzt.

CDX-496, CDX-396

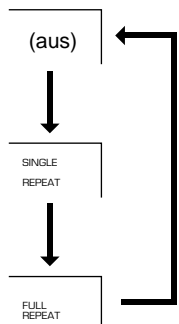

PROGRAMMWIEDERGABE

Durch Vorprogrammieren können Sie die Titel in beliebiger Reihenfolge wiedergeben. Sie können bis zu 40 Titel nacheinander programmieren.

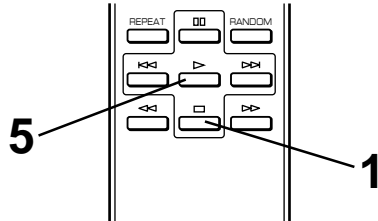
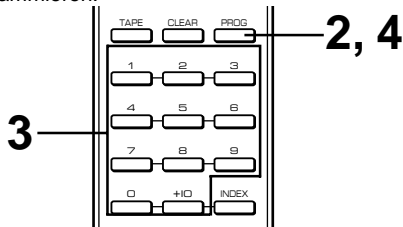

- 1** Drücken Sie die Stoptaste (□), um die Wiedergabe auszuschalten.

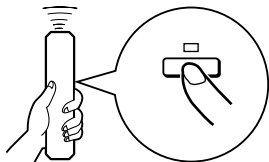

- 2** Drücken Sie die Programmtaste (PROG).

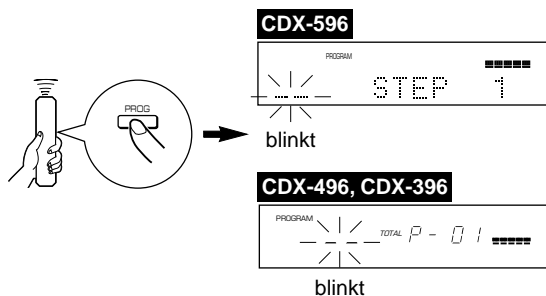

- 3** Drücken Sie für das Programmieren eines Titels die entsprechende Zahlentaste.

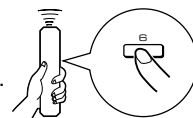

Wiederholen Sie diesen Schritt, um weitere Titel zu programmieren. Sie können den gleichen Titel auch mehrmals programmieren.

- 4** Drücken Sie nach abgeschlossenem Programmieren die Programmtaste (PROG).

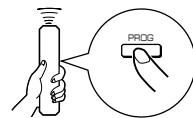

- 5** Drücken Sie die Wiedergabetaste (▷), um mit der Wiedergabe zu beginnen.

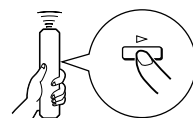

Display beim Programmieren

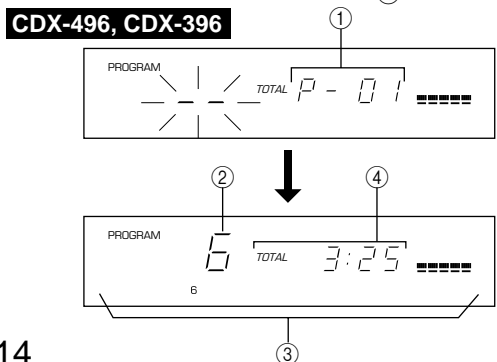
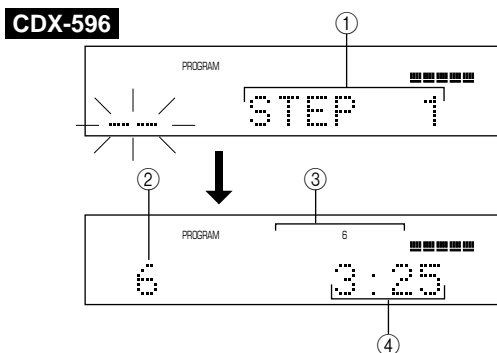

- ① Zeigt die Programmnummer für den nächsten Programmtitel
 - ② Eingestellte Titelnnummer
 - ③ Programmierte Titelnnummern
 - ④ Gesamtspielzeit der programmierten Titel
- * Falls die Gesamtspielzeit mehr als 100 Minuten beträgt, wird die Hunderter-Stelle nicht angezeigt.

Hinweise

- Falls während dem Programmieren die Zeitanzeigeumschalttaste (TIME) gedrückt wird, wird die Programmnummeranzeige auf die Gesamtspielzeitanzeige der programmierten Titel umgeschaltet. Die Anzeige kann durch nochmaligen Tastendruck wieder zurückgeschaltet werden.
- Die Überspringtasten <<</>>> (<<< SKIP/SEARCH >>>) können während der Wiedergabe nur noch im Bereich der programmierten Titel verwendet werden.
- Die Suchlauf Tasten <<</>>> (<<< SKIP/SEARCH >>>) können während der Wiedergabe zum Suchlauf in allen Titeln, auch den nicht programmierten, verwendet werden.

Ausschalten der Programmwiedergabe

Drücken Sie die Stoptaste (\square), so daß die erste programmierte Titelnummer angezeigt wird.
Drücken Sie die Wiedergabetaste (\triangleright), um die Wiedergabe wieder einzuschalten. Die Wiedergabe beginnt am Programmanfang.

Löschen des Programms

Für das Löschen gibt es die folgenden Methoden.

- Drücken Sie in der Stopbetrieart die Stoptaste (\square) oder die Löschtaste (**CLEAR**).
- Fahren Sie die CD-Lade aus.
- Schalten Sie das Gerät aus.

Überprüfen des Programms

1. Drücken Sie die Stoptaste (\square) während der Wiedergabe.
2. Drücken Sie die Programmtaste (**PROG**).
3. Durch Drücken der Überspringtaste $\triangleright\triangleright$ (**SKIP/SEARCH** $\triangleright\triangleright$) werden die Titelnummern in der programmierten Reihenfolge angezeigt. Durch Drücken der Überspringtaste $\triangleleft\triangleleft$ (**SKIP/SEARCH** $\triangleleft\triangleleft$) wird die Reihenfolge umgekehrt.

Ändern des Programms

1. Führen Sie die Schritte in "Überprüfen des Programms" aus.
2. Stellen Sie die zu ändernde Titelnummer mit der Überspringtaste $\triangleleft\triangleleft/\triangleright\triangleright$ (**SKIP/SEARCH** $\triangleleft\triangleleft/\triangleright\triangleright$) ein.
3. Wählen Sie die gewünschte Titelnummer, die Sie neu programmieren wollen, mit den Zahlentasten. Der vorher programmierte Titel wird gelöscht und an seiner Stelle der neu eingegebene Titel programmiert.
4. Drücken Sie die Programmtaste (**PROG**), um die Korrektur zu beenden. Um nach der Korrektur direkt mit der Wiedergabe zu beginnen drücken Sie anstelle der Programmtaste (**PROG**) die Wiedergabetaste (\triangleright).

INDEXSUCHLAUF

Falls die Titel einer CD mit Indexnummern versehen sind, kann die Wiedergabe von einer gewünschten Indexnummer begonnen werden.

- 1** Drücken Sie eine Zahlentaste, um einen Titel mit Indexnummern einzustellen.

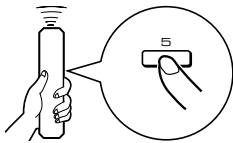

- 2** Drücken Sie die Indextaste (**INDEX**).

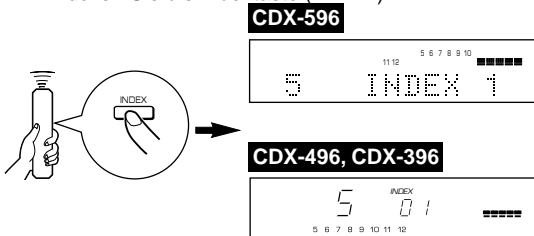

- 3** Drücken Sie eine Zahlentaste, um die gewünschte Indexnummer einzugeben.

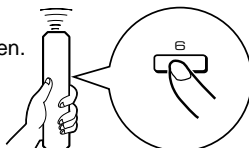

Ausschalten der Indexsuchfunktion

Drücken Sie die Indextaste (**INDEX**).

Hinweise

- Nicht alle CDs besitzen Indexnummern und auch CDs mit Indexnummern besitzen in manchen Fällen nur eine Nummer.
- Mit Indexsystemen können Titel weiter unterteilt werden. Aus der CD-Beilage ist ersichtlich, ob auf der CD Indexnummern mit der Bezeichnung (**INDEX**) vorhanden sind.
- Falls eine höhere Nummer eingegeben wird, deren Index gar nicht vorhanden ist, beginnt die Wiedergabe mit dem höchsten vorhandenen Indexnummer.
- Es gibt auch CDs bei denen die Wiedergabe etwas vor der mit einer Indexnummer gekennzeichneten Stelle beginnt.
- Falls keiner Indexpunkt vorhanden sind, beginnt die Wiedergabe mit dem gewählten Titel.
- Die Indexnummer kann nur bei leuchtender Anzeige "INDEX" eingegeben werden.

TITELPROGRAMMIERUNG FÜR CASSETTENAUFNAHMEN

Der CD-Spieler kann die Titel einer CD für die Aufnahme auf einer Cassette programmieren. Nach Eingabe der Cassettengesamtspielzeit können die Titel automatisch oder manuell für die Aufnahme programmiert werden, so daß die Aufnahmeleerzeit am Cassettenende möglichst klein ist.

■ Automatische Programmierung

Die Titel der CD werden automatisch in unveränderter Reihenfolge programmiert.

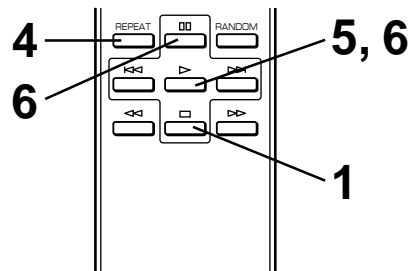
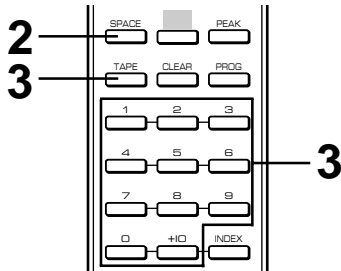

- 1** Drücken Sie die Stoptaste (), um die Wiedergabe auszuschalten.

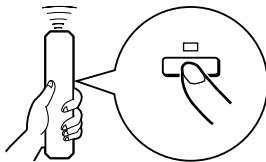

* Die Spitzenpegel-Suchfunktion erleichtert das Einstellen des richtigen Aufnahme-Aussteuerungspegels am Cassettendeck. (Siehe Seite 20.)

- 2** Falls gewünscht, können Sie zwischen die einzelnen Titel mit der Leerstelleneinfügetaste (**SPACE**) automatisch eine Leeraufnahmezeit einfügen. In diesem Fall leuchtet Anzeige (**SPACE**) auf dem Display auf. (Siehe Seite 12.)

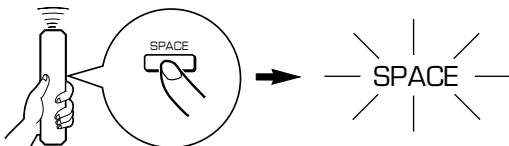

- 3** Drücken Sie die Cassettentaste (**TAPE**) für die Anzeige der Cassettengesamtspielzeit.

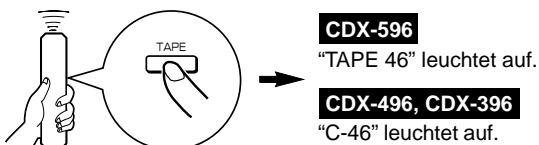

Durch Drücken der Cassettentaste (**TAPE**) wird zwischen vier verschiedenen Cassettenspielzeiten umgeschaltet.

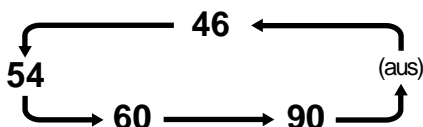

Falls gewünscht, kann die Cassettengesamtspielzeit auch manuell eingegeben werden. Beispiel: Für eine C-64-Cassette (32 Minuten pro Seite) geben Sie "6" und "4" ein.

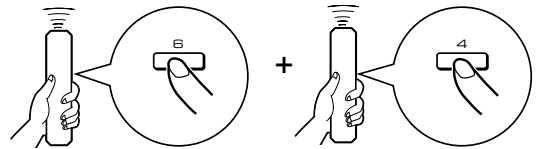

- 4** Drücken Sie die Wiederholtaste (**REPEAT**).

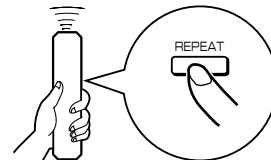

Die Titel für die Seite A und B werden automatisch entsprechend der Cassettengesamtspielzeit programmiert.

- 5** Beginnen Sie mit der Aufnahme des Cassettendecks, und drücken Sie dann die Wiedergabetaste () des CD-Spielers.

- 6** Am Ende der Cassettenseite A wird der CD-Spieler auf Pause umgeschaltet. Drehen Sie danach die Cassette auf die Seite B um und setzen Sie die Aufnahme fort, und drücken Sie dann die Wiedergabetaste () oder die Pausentaste () des CD-Spielers.

Hinweise

- Im Schritt 4 können Sie das Programm für die Cassettenseite A und B überprüfen.

CDX-596

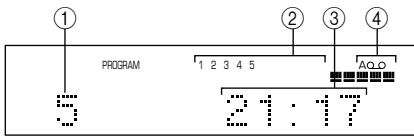

CDX-496, CDX-396

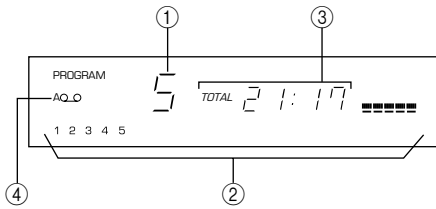

- ① Zeigt nach dem Programmieren nacheinander die Nummer der programmierten Titel auf jeder Seite, danach wird die Anzeige auf die Nummer des ersten für die Seite A programmierten Titels umgeschaltet.
- ② Anzeige der programmierten Titel auf jeder Seite.
- ③ Anzeige der Gesamtspielzeit der programmierten Titel auf jeder Seite.
- ④ Anzeige der Cassettenseite

- Bei unzureichender Cassettenspielzeit können nicht alle Titel programmiert werden. Verwenden Sie in diesem Fall eine Cassette mit längerer als der eigentlichen Spielzeit.
- Zum Überprüfen, Löschen oder Ändern von Programmen wird auf die Seite 15 verwiesen.
 - * Beim Überprüfen von Programmen erscheint "PAUSE" oder "Pu" zwischen den Titelnummern für die Seite A und B.
- Es können insgesamt bis zu 40 Titel programmiert werden. Eine zwischen Seite A und B eingefügte Pause wird als ein Titel gezählt.
- Eine CD-Synchroaufnahme ist möglich, wenn das verwendete Cassettendeck kompatibel ist. In diesem Fall müssen Sie im Schritt 5 und 6 die Synchrotaste (**SYNCHRO**) und die Wiedergabetaste (▶) der Fernbedienung dieses Gerätes drücken. Danach beginnt die Aufnahme automatisch. (Für weitere Einzelheiten wird auf die Seite 21 verwiesen.)

Manuelle Programmierung

Für die Aufnahme gewünschter Titel in beliebiger Reihenfolge.

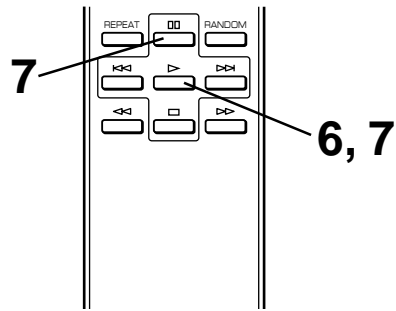
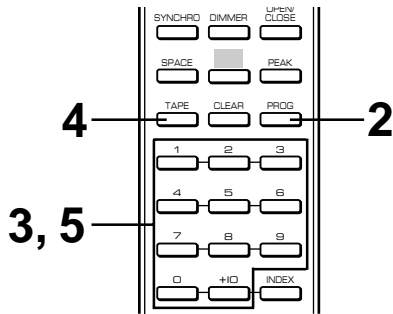

1 Führen Sie die Schritte 1 bis 3 auf Seite 16 aus.

2 Drücken Sie die Programmtaste (**PROG**).

3 Wählen Sie die Titel mit den Zahlentasten (für die Aufnahme auf der Cassettenseite A) in der gewünschten Reihenfolge.

* Programmierte Titelnummern leuchten auf dem Display auf. Sie können Titel für die Restzeit der Cassettenseite A von den blinkenden Titelnummern wählen, nichtleuchtende Titelnummern können nicht programmiert werden.

4 Drücken Sie nach der Titelprogrammierung für die Seite A die Cassettenaste (**TAPE**).

Eine Pause wird eingefügt.

5 Wählen Sie die Titel für die Aufnahme mit den Zahlentasten (auf der Cassettenseite B) in der gewünschten Reihenfolge.

6 Beginnen Sie mit der Aufnahme des Cassettedecks, und drücken Sie dann die Wiedergabetaste (**>**) des CD-Spielers.

7 Am Ende der Cassettenseite A wird der CD-Spieler auf Pause umgeschaltet. Drehen Sie danach die Cassette auf die Seite B um und setzen Sie die Aufnahme fort, und drücken Sie dann die Wiedergabetaste (**>**) oder die Pausentaste (**⏸**) des CD-Spielers.

Hinweise

- Falls im Schritt 3 oder 5 auf dem Display "ERROR" oder "E rr" erscheint, kann die gewählte Titelnummern nicht programmiert werden, weil auf der Cassette nicht genügend Spielzeit zur Verfügung steht. Falls auf dem Display eine Titelnummern blinkt, kann dieser Titel anstelle des nicht passenden Titels programmiert werden.
- Wenn im Schritt 3 oder 5 ein Titel gewählt wird, so wird die entsprechende Titelnummer und die verbleibende Cassettenspielzeit angezeigt; danach wird die nächste programmierte Titelnummer angezeigt.
- Zum Überprüfen, Löschen oder Ändern von Programmen wird auf die Seite 15 verwiesen.
 - Beim Überprüfen von Programmen erscheint "PAUSE" oder "Pu" zwischen den Titelnummern für die Seite A und B.
- Es können insgesamt bis zu 40 Titel programmiert werden. Eine eingefügte Pause wird dabei als ein Titel gezählt.
- Eine CD-Synchroaufnahme ist möglich, wenn das verwendete Cassettedeck kompatibel ist. In diesem Fall müssen Sie im Schritt 6 und 7 die Synchrotaste (**SYNCHRO**) und die Wiedergabetaste (**>**) der Fernbedienung dieses Gerätes drücken. Danach beginnt die Aufnahme automatisch. (Für weitere Einzelheiten wird auf die Seite 21 verwiesen.)

■ Programmierung in Zufallsreihenfolge

Die Titel werden für die Aufnahme auf Cassetten in Zufallsreihenfolge programmiert.

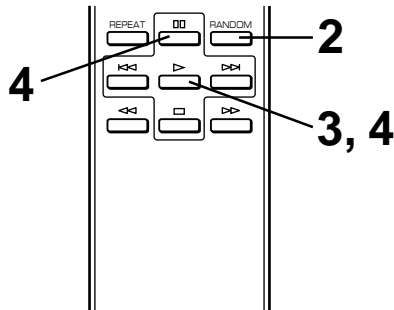

1 Führen Sie die Schritte 1 bis 3 auf Seite 16 aus.

2 Drücken Sie die Zufallswiedergabetaste (**RANDOM**).

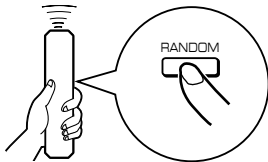

* Die Titel für die Seite A und B werden automatisch in Zufallsreihenfolge, entsprechend der Cassettengesamtspielzeit programmiert.

3 Beginnen Sie mit der Aufnahme des Cassettedecks, und drücken Sie dann die Wiedergabetaste (▶) des CD-Spielers.

4 Am Ende der Cassettenseite A wird der CD-Spieler auf Pause umgeschaltet. Drehen Sie danach die Cassette auf die Seite B um und setzen Sie die Aufnahme fort, und drücken Sie dann die Wiedergabetaste (▶) oder die Pausentaste (⏏) des CD-Spielers.

Hinweise

- Weil die Programmierung in Zufallsreihenfolge erfolgt, sind die programmierten Titel bei jedem Drücken der Zufallswiedergabetaste (**RANDOM**) verschieden, so daß sich auch die Restzeit entsprechend ändert.
- Bei unzureichender Cassettenspielzeit können nicht alle Titel programmiert werden. Verwenden Sie in diesem Fall eine Cassette mit längerer als der eigentlichen Spielzeit.
- Im Schritt 2 können Sie das Programm für die Cassettenseite A und B überprüfen.

CDX-596

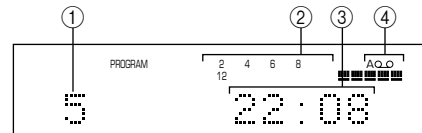

CDX-496, CDX-396

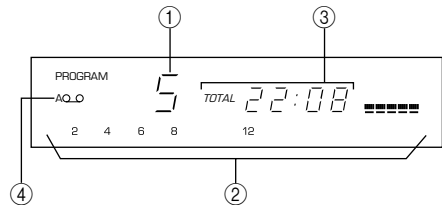

- ① Zeigt nach dem Programmieren nacheinander die Nummer der programmierten Titel auf jeder Seite, danach wird die Anzeige auf die Nummer des ersten für die Seite A programmierten Titels umgeschaltet.
- ② Anzeige der programmierten Titel auf jeder Seite.
- ③ Anzeige der Gesamtspielzeit der programmierten Titel auf jeder Seite.
- ④ Anzeige der Cassettenseite

- Es können insgesamt bis zu 40 Titel programmiert werden. Eine zwischen Seite A und B eingefügte Pause wird als ein Titel gezählt.
- Eine CD-Synchroaufnahme ist möglich, wenn das verwendete Cassettedeck kompatibel ist. In diesem Fall müssen Sie im Schritt 3 und 4 die Synchrotaste (**SYNCHRO**) und die Wiedergabetaste (▶) der Fernbedienung dieses Gerätes drücken. Danach beginnt die Aufnahme automatisch. (Für weitere Einzelheiten wird auf die Seite 21 verwiesen.)

Automatische Spitzenpegelsuche auf einer CD

Der CD-Spieler sucht automatisch nach dem Spitzenpegel der CD und gibt diese Stelle wiederholt wieder, um den Aufnahme-Aussteuerungspegel am Cassettendeck richtig einstellen zu können.

- 1** Drücken Sie die Stoptaste (), um die Wiedergabe auszuschalten.

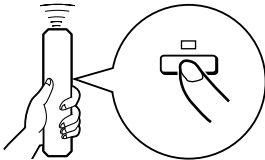

- 2** Drücken Sie die Spitzenpegeltaste (**PEAK**).

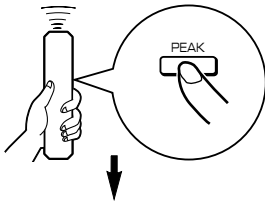

Die Anzeige "PEAK" leuchtet auf und der Spitzenpegel auf der CD wird gesucht.
Für die Spitzenpegelsuche werden einige Minuten benötigt.



Danach wird die Stelle mit dem Spitzenpegel mehrmals wiedergegeben. Stellen Sie den Aufnahme-Aussteuerungspegel am Cassettendeck während dieser Wiedergabe ein.

CDX-596

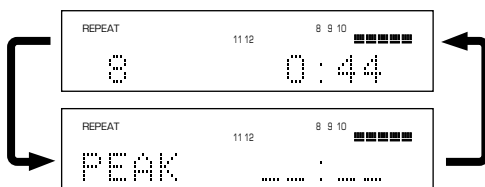

CDX-496, CDX-396

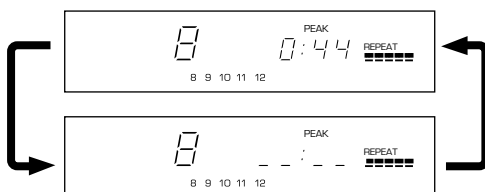

Ausschalten der Spitzenpegelsuche

Drücken Sie die Stoptaste (). (Auch einige andere Tasten lassen sich dazu verwenden.)

Hinweise

- Bei mehrmaliger Spitzenpegelsuche der gleichen CD ist es möglich, daß nicht immer die gleiche Stelle gefunden wird, weil die Spitzenwertsuche von bestimmten Teilen der CD, die durch den internen Mikroprozessor nach dem Zufallsprinzip ausgewählt werden, ausgeführt wird.
- Während der Programmwiedergabe kann nach dem Spitzenpegel von den programmierten Titeln gesucht werden. Dazu müssen Sie zuerst die Stoptaste () und danach die Spitzenpegeltaste (**PEAK**) drücken. Bei ausgeschalteter Programmwiedergabe brauchen Sie nur die Spitzenpegeltaste (**PEAK**) zu drücken.

CD-SYNCHROAUFNAHME

Bei diesem CD-Spieler kann die Cassettenaufnahme automatisch mit der Wiedergabe einer CD synchronisiert werden. Auf diese Weise läßt sich einfach eine genaue Aufnahme machen.

Für diese Aufnahmeart muß ein Cassettendeck von YAHAMA, das mit einer entsprechenden Funktion ausgerüstet ist, verwendet werden. (Schlagen Sie in der Cassettendeck-Bedienungsanleitung nach, um herauszufinden, ob das Cassettendeck kompatibel ist.)

* Dieses Gerät und das Cassettendeck müssen nahe beieinander aufgestellt werden, so daß Sie mit der Fernbedienung beide Geräte miteinander steuern können.

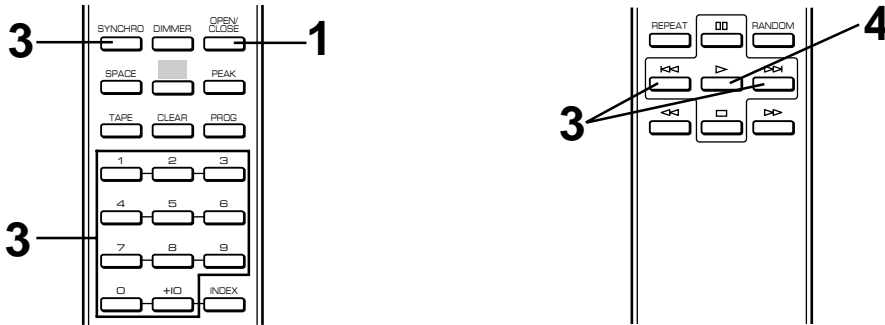

- 1** Drücken Sie Aus-/Einfahrtaste (**OPEN/CLOSE**), um die CD-Lade auszufahren, und legen Sie eine CD ein.

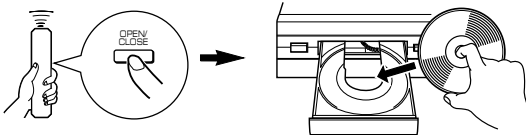

- 2** Legen Sie eine Cassette in das Cassettendeck ein.
* Die Spitzenpegel-Suchfunktion erleichtert das Einstellen des richtigen Aufnahme-Aussteuerungspegels am Cassettendeck. (Siehe Seite 20.)

- 3** Drücken Sie die Synchronast (SYNCHRO).

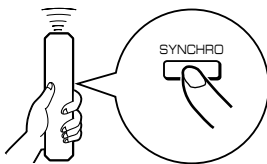

Damit wird dieses Gerät in die Pause und das Cassettendeck in die Aufnahme/Pause umgeschaltet.

* In diesem Fall blinkt die Zeitanzeige dieses Gerätes.

Falls notwendig, stellen Sie einen gewünschten Titel mit einer Zahlentaste oder mit der Überspringtaste (**⏮/⏭** (**⏮ SKIP/SEARCH ⏭**)) ein.

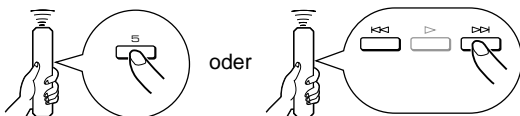

- 4** Drücken Sie die Wiedergabetaste (**▶**).

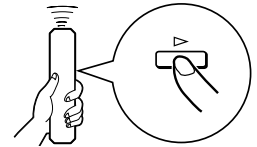

Die Wiedergabe der CD und die Aufnahme des Cassettendecks werden eingeschaltet.

* Die Wiedergabe der CD beginnt kurz nach der Aufnahme.

- 5** Um die Aufnahme kurzzeitig zu unterbrechen und mit einem anderen Titel fortzusetzen, schalten Sie dieses Gerät mit Stoptaste (**□**) und das Cassettendeck aus und führen Sie danach die Schritte 3 bis 4 aus.

Ausschalten der CD-Synchroaufnahme

Drücken Sie die Stoptaste (**□**).

Hinweise

- Zum Beenden oder Ausschalten der Aufnahme müssen Sie die entsprechenden Bedienungsschritte am Cassettendeck ausführen. (Für weitere Einzelheiten, schlagen Sie bitte in der Cassettendeck-Bedienungsanleitung nach.)
- Anstelle einer ganzen CD kann auch ein Programm von zusammengestellten Titeln aufgenommen werden. (Für das Programmieren der Titel wird auf die Seiten 14–15 verwiesen.)
- Diese Funktion kann auch zusammen mit der automatischen Cassetten-Programmierungsfunktion verwendet werden. (Siehe Seiten 16–19.)

FEHLERSUCHE

Prüfen Sie bei einer auftretenden Störung zuerst, ob Sie den Fehler anhand der folgenden Tabelle beheben können. Falls dies nicht möglich ist, oder eine Störung vorliegt, die nicht aufgeführt ist, lösen Sie das Netzkabel von der Steckdose und wenden Sie sich an Ihren autorisierten YAMAHA-Fachhändler oder eine YAMAHA Service-Station.

STÖRUNG	MÖGLICHE URSACHE	ABHILFE
Das Gerät kann mit der Netzaste (POWER) nicht eingeschaltet werden.	Das Netzkabel ist nicht oder nicht richtig an der Steckdose angeschlossen.	Das Netzkabel richtig anschließen.
Die CD-Lade wird nicht vollständig geschlossen.	Ein Fremdkörper hat sich in der CD-Lade verklemt.	Die CD-Lade vorsichtig überprüfen und den Fremdkörper entfernen.
Die Wiedergabe beginnt nicht.	Die CD ist beschädigt.	Die CD vorsichtig prüfen und ggf. eine andere CD verwenden.
	Am Laser-Abtaster hat sich Kondensat niedergeschlagen.	Nach dem Einschalten 20 bis 30 Minuten mit dem Beginn der Wiedergabe warten.
	Die CD wurde verkehrt eingelegt.	Die CD mit der Beschriftung nach oben gerichtet einlegen.
	Die CD ist verschmutzt.	Die CD reinigen.
	Die CD-RW (wiederbeschreibbare CD) wurde nicht richtig aufgezeichnet.	Eine standardmäßige CD verwenden, die sich mit diesem Gerät wiedergegeben lässt.
	Eine nicht standardmäßige CD lässt sich mit diesem Gerät nicht wiedergeben.	
Der Beginn der Wiedergabe ist verzögert bzw. die Wiedergabe beginnt an der falschen Stelle.	Die CD ist zerkratzt oder beschädigt.	Die CD vorsichtig prüfen und ggf. eine andere CD verwenden.
Keine Tonwiedergabe	Die Verbindungskabel sind falsch angeschlossen.	Die Kabel richtig anschließen. Wenn die Störung damit nicht behoben wird, können die Kabel defekt sein.
	Bedienungsfehler des Verstärkers	Den Verstärker auf die richtige Eingangsquelle einstellen.
	Die Ausgangspegeltasten (– OUTPUT LEVEL +) sind minimal eingestellt. (nur CDX-596 und CDX-496)	Die Lautstärke mit der Ausgangspegeltasten (– OUTPUT LEVEL +) einstellen. (nur CDX-596 und CDX-496)
Tonausfälle	Das Gerät ist Vibrationen oder Stößen ausgesetzt.	Das Gerät an einem anderen Ort aufstellen.
	Die CD ist verschmutzt.	Die CD reinigen.
Brummgeräusche	Die Verbindungskabel sind falsch angeschlossen.	Die Kabel richtig anschließen. Wenn die Störung damit nicht behoben wird, können die Kabel defekt sein.
Tunerstörgeräusche	Der Tuner befindet sich zu nahe an diesem Gerät.	Den Tuner weiter von diesem Gerät entfernt aufstellen.
Geräusche von der CD-Lade	Die CD ist verzogen.	Eine andere CD verwenden.
Keine Tonwiedergabe über einen Kopfhörer. (nur CDX-596 und CDX-496)	Die Ausgangspegeltasten (– OUTPUT LEVEL +) sind minimal eingestellt.	Die Lautstärke mit der Ausgangspegeltasten (– OUTPUT LEVEL +) einstellen.
Keine Funktion der Fernbedienung	Die Batterien der Fernbedienung sind erschöpft.	Die Batterien durch neue ersetzen.
	Fernbedienung in zu großem Abstand oder nicht richtig gerichtet betätigt	In einem Abstand bis zu 6 m und einem Winkel von 60° im rechten Winkel verwenden.
	Starkes Licht, wie direkte Sonneneinstrahlung oder das Licht von einer Fluoreszenzlampe trifft auf den Fernbedienungssensor.	Ändern Sie die Aufstellungsposition des Gerätes.
Fernsehgerät reagiert bei Verwendung der Fernbedienung	Die Fernbedienung wird in der Nähe eines fernbedienbaren Fernsehgeräts benutzt.	Das Fernsehgerät weiter entfernt aufstellen oder den Fernbedienungssensor abdecken.

TECHNISCHE DATEN

Audioteil

Frequenzgang 2 Hz – 20 kHz, $\pm 0,5$ dB

Klirrgrad (1 kHz)

<CDX-596> weniger als 0,0025%

<CDX-496, CDX-396> weniger als 0,003%

Störspannungsabstand

<CDX-596> mehr als 115 dB

<CDX-496, CDX-396> mehr als 105 dB

Dynamikbereich

<CDX-596> mehr als 100 dB

<CDX-496, CDX-396> mehr als 95 dB

Gleichlaufschwankungen unterhalb der Meßschwelle

Ausgangsspannung (1 kHz, 0 dB) $2,0 \pm 0,5$ V

Kopfhörerausgang (-20 dB)

<nur CDX-596 und CDX-496>

..... 200 ± 40 mV/150 Ohm

Eigenschaften der Laserdiode

Material GaAlAs

Wellenlänge 780 nm

Emissionsdauer kontinuierlich

Laserausgang max. $44,6 \mu\text{W}^*$

* Dieser Ausgang entspricht dem Meßwert in einem Abstand von ca. 200 mm von der Linsenoberfläche im optischen Abtaster.

Allgemein

Spannungsversorgung

USA- und Kanada-Modell 120V, 60 Hz

Australien-Modell 240V, 50 Hz

Europa- und Großbritannien-Modell 230V, 50 Hz

Allgemeines Modell 110/120/220/240V, 50/60 Hz

Leistungsaufnahme

<CDX-596> 10W

<CDX-496, CDX-396> 9W

Abmessungen (B x H x T) 435 x 96 x 277 mm

Gewicht 3,7 kg

Zubehörteile RCA Steckkabel x 1
Fernbedienung
2 Batterien (Größe AA, R6, UM-3)

Änderungen vorbehalten.

OBSERVERA: Läs dessa anvisningar innan apparaten börjar användas.

- För att tillse optimal funktion, var god läs denna handbok noggrant. Bevara den på ett säkert ställe för framtida bruk.
- Installera din enhet på en väl ventilerad, sval, torr och ren plats - borta från fönster, värmekällor, vibrationer, damm, fukt eller kyla. För att undvika brummljud ska du placera den långt borta från elapparater, motorer eller transformatorer. För att förhindra elstötar, utsätt inte för regn eller vatten.
- Tillse att det finns minst 10 cm ventilationsutrymme ovanför, till höger och vänster samt bakom denna enhet.
- Använd inte oppochner. Den kan bli för varm vilket möjligen kan förorsaka felfunktion.
- Öppna aldrig höljet. Om något kommer in i enheten ska du kontakta din återförsäljare.
- Använd inte våld på omkopplare, knappar eller sladdar.
- När du planerar att inte använda enheten under en längre tid (under semestern el.dyl.) ska du koppla ur nätsladden ur vägguttaget.
- Jordning eller polarisering – Man bör vara försiktig så att jordningen eller polariseringen för denna enhet inte kopplas ur.
- Använd aldrig några kemikalier för att rengöra enheten eftersom de kan skada ytan. Använd bara en ren, torr trasa.
- Se till att du läser igenom "Felsökning" om vanliga fel som uppstår innan du drar slutsatsen att din enhet är trasig.
- Placera aldrig annan komponent ovanpå denna enhet eftersom det kan skada eller missfärga enheten.
- För att tillse att blixten inte skadar enheten ska du dra ut kontakten ur väggen när åskan går.
- När du tar ut kontakten ur väggen ska du alltid hålla i själva kontakten, aldrig i sladden.
- Sätt inte in kontakten i väggen innan du utfört alla anslutningar.
- Voltalet som ska användas är detsamma som finns specificerat på enheten. Att använda denna enhet med ett högre voltal än detta är farligt och kan resultera i att brand uppstår eller att annan typ av skada eller felfunktion uppkommer. YAMAHA kommer inte att ta ansvar för skada som uppstår på enheten av användning med högre voltal än det specificerade.
- Plötsliga temperaturförändringar och lagring eller manövrering på extremt fuktiga platser kan förorsaka fuktbildning inuti enheten.

ATT TÄNKA PÅ NÄR DU FLYTTAR PÅ ENHETEN

Innan du flyttar på enheten skall du ta bort skivan från apparaten, och därefter trycka in **POWER** för att stänga av enheten och dra sedan ut nätsladden ur vägguttaget.

OBS!

Användandet av reglage, utförandet av justeringar och tillvägagångssätt som skiljer sig från dem, som anges i denna bruksanvisning, kan resultera i farlig bestrålning.

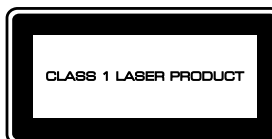

Denna CD-spelare klassificeras som en Klass 1 laserprodukt. Etiketten CLASS 1 LASER PRODUCT finns på CD-spelare baksida.

Utstrålning från den laserkomponent som finns i denna laserprodukt kan överstiga den strålningsgräns som ställs på Klass 1.

OBSERVERA OM SKIVOR

Skivor som kan användas med denna apparat

Denna apparat är tillverkad för avspelning av CD-skivor märkta på nedanstående sätt. Försök aldrig att lägga i en annan sorts skiva i apparaten. Denna apparat kan också avspela 8 cm CD-skivor.



.... CD-skivor (digitalt ljud)

De mest populära skivorna som finns i fackhandeln är vanliga CD-skivor för ljud.



.... CD-RW (återinspelningsbara) digitala ljudskivor

Detta är skivor du kan spela in ljud upprepade gånger på med hjälp av en så kallad CR-R-spelare. Inspelade CD-RW-skivor kan endast spelas på CD-spelare som har förmågan att spela CD-RW-skivor.

Anmärkningar

- Var noga med att använda CD-RW-skivor som har tillverkats av en pålitlig tillverkare.
- Var noga med att endast använda CD-RW-skivor som har minst en av följande meningar tryckta på skivan eller skivhöljet.

FOR CONSUMER

FOR CONSUMER USE

FOR MUSIC USE ONLY



.... CD-TEXT-skivor

Skivor som har spelats in med textdata som till exempel skivtitlar, melodititlar och artistnamn. Dessa skivor kan spelas på vanliga CD-spelare, men textdata kan endast visas av CD-spelare som har möjlighet att visa sådana data.

CDX-596 kan visa textdata som finns inspelade på CD-TEXT-skivor.

Anmärkning

Det kan hända att denna apparat inte kan spela vissa CD-RW-skivor eller andra skivor som inte har spelats in på rätt sätt.

För att förhindra felfunktion:

- Använd ingen icke-standardskiva (hjärtformad, etc.) som finns i fackhandeln, därför att sådana kan skada apparaten.

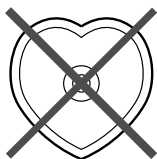

- Använd inte en skiva med fastsatt tejp, etiketter eller lim. Om du använder en sådan skiva, kan den fastna inne i apparaten och då kan resultatet bli att apparaten skadas.

Hantering av CD-skivor

- Behandla alltid CD-skivan försiktigt så att ytan inte repas.

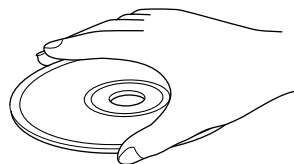

- CD-skivor nöts inte vid spelning, men skador på skivans yta kan medföra onormal spelning.
- Se till att du använder en filtspenna eller liknande när du vill skriva på etiketten på skivan. Använd inte kulspeppenna, blyertspenna eller annan penna med hård spets eftersom en dylik kan skada skivan och påverka spelningen av skivan.
- Se till så att dina skivor inte blir skeva.
- När du inte använder en skiva ska du ta ut den ur apparaten och bevara den i sitt konvolut.
- När du tar bort eller skall förvara en skiva, skall du vara försiktig så att spelytan inte skadas.
- Små dammpartiklar och fingeravtryck på skivans yta påverkar inte avspelningen, men skivan bör dock hållas ren. Använd en torr, mjuk trasa och torka av från mitten och rakt utåt mot kanten.

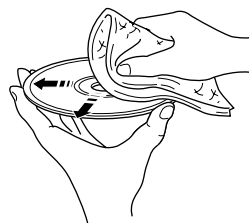

- Använd aldrig rengöringsmedel, skiv-spray, antistatiskt spray eller vätska eller andra kemiska medel för rengöring av en CD-skiva, eftersom sådana ämnen kan orsaka obotlig skada på CD-skivans yta.
- Utsätt inte skivan för direkt solsken, hög temperatur eller fukt under en längre tid eftersom sådant kan medföra att skivan blir skev eller skadad på annat sätt.

Fel!



Spelning av 8 cm CD-skiva

Lägg skivan i skivfackets inre nedsänkning. Lägg inte en vanlig (12 cm) CD-skiva ovanpå en 8 cm CD-skiva.

EGENSKAPER

- **CD-RW-skivor (för återinspelning) kan spelas**

* Se sidan 2 för ytterligare upplysningar.

- **Programmerad spelning**
- **Slumpmässigt melodival**
- **Repeterad skivspelning av en melodi/hela skivan**
- **Funktion för automatisk avsökning av toppnivå**
- **Funktion för melodiprogrammering, användbar för inspelning av melodier inpassade för vilken bandlängd som helst**

- **Funktion för automatisk införing av mellanrum mellan melodierna**
- **Synkroniserad kopiering från en CD-skiva**
- **Justerbar ljusstyrka för displayen**
- **Fjärrstyrd**
- **Optisk digitalutgång**

Endast CDX-596

- **Koaxial digitalutgång**
- **Kan visa CD-TEXT-data**

INNEHÅLL

OBSERVERA	1
OBSERVERA OM SKIVOR	2
EGENSKAPER	3
UPPACKNING	4
ANMÄRKNINGAR OM FJÄRRKONTROLLEN	4
ANSLUTNINGAR	5
FUNKTIONSBESKRIVNING	6
GRUNDLÄGGANDE MANÖVRERING	8
Tillfällig paus	9
Avslutande av skivspelning	9
Att stänga av apparaten	9
Spelning direkt från önskad melodi	9
För att hoppa till början av önskad melodi (ÖVERHÖPPNING)	10
Snabbsökning framåt eller bakåt (MANUELL SÖKNING)	10
Andra bekväma funktioner	11

SLUMPMÄSSIG SKIVSPELNING	13
REPETERAD AVSPELNING	13
PROGRAMMERAD SPELNING	14
INDEXSÖKNING	15
PROGRAMMERING FÖR INSPELNING PÅ BAND	16
Automatisk bandprogrammering	16
Manuell bandprogrammering	18
Bandprogrammering i slumpmässig ordning	19
Automatisk avsökning för toppnivå på skiva	20
SYNKRONISERAD KOPIERING FRÅN CD-SKIVA	21
FELSÖKNING	22
TEKNISKA DATA	23

UPPACKNING

Lyft varsamt ut apparaten och tillbehören från kartongen. Kartongen skall innehålla enheten och följande tillbehör.

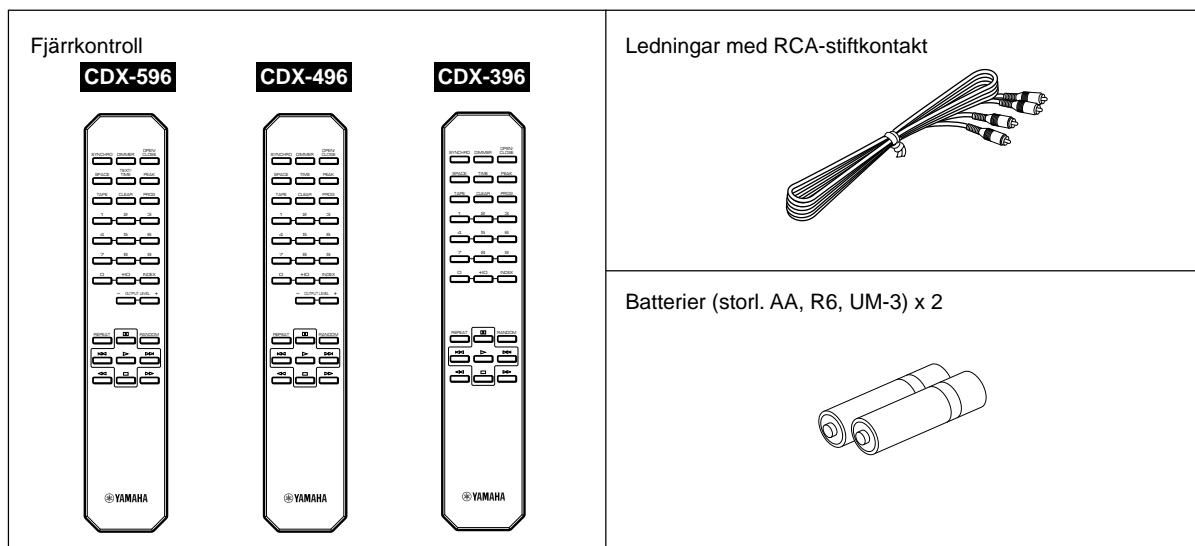

ANMÄRKNINGAR OM FJÄRRKONTROLLEN

Iläggning av batteri

1. Vänd upp och ned på fjärrkontrollen och tag bort batterifackslocket genom att skjuta locket i pilens riktning.
2. Sätt i batterierna (AA, R6, UM-3) enligt indikeringarna i batterifacket.
3. Sätt på locket för batterifacket igen.

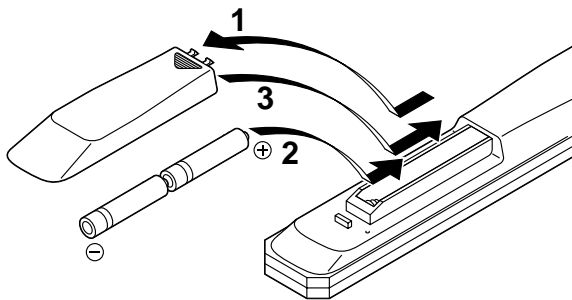

Byte av batteri

Om du upptäcker att fjärrkontrollen måste användas nära huvudenheten betyder det att batterierna är svaga. Byt då ut båda batterierna mot nya.

Anmärkningar

- Använd endast AA, R6, UM-3 batterier vid byte.
- Se till att polariteten är rätt. (Följ illustrationen inuti batterifacket.)
- Avlägsna batterierna om fjärrkontrollen inte skall användas under en längre tid.
- Kasta omedelbart bort alla batterier som läcker. Undvik att vidröra utläckta ämnen och låt dem inte komma i kontakt med klädsel etc. Rengör batterifacket noggrant innan nya batterier läggs i.

Fjärrkontrollens manöveromfång

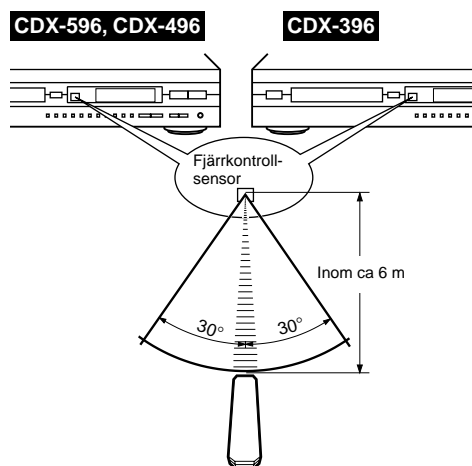

Anmärkningar

- Det får inte finnas något stort hinder mellan fjärrkontrollen och huvudenheten.
- Om alltför starkt ljus (som t.ex. inverterat lysrörsljus el.dyl.) skiner på huvudenhetens sensor kan det hända att fjärrkontrollen inte fungerar som den ska. I dylika fall, flytta på huvudenheten så att ljuset inte faller direkt på den.

ANSLUTNINGAR

- Se till att samtliga apparaters nätströmbrytare står i "OFF"-läge innan någon anslutning görs.
- Anslutningarna skall göras till de rätta ingångarna på förstärkaren eller en annan komponent.

- Om störningar uppstår i anläggningen, t. ex. i en tuner, försök ändra placeringen av apparaterna.

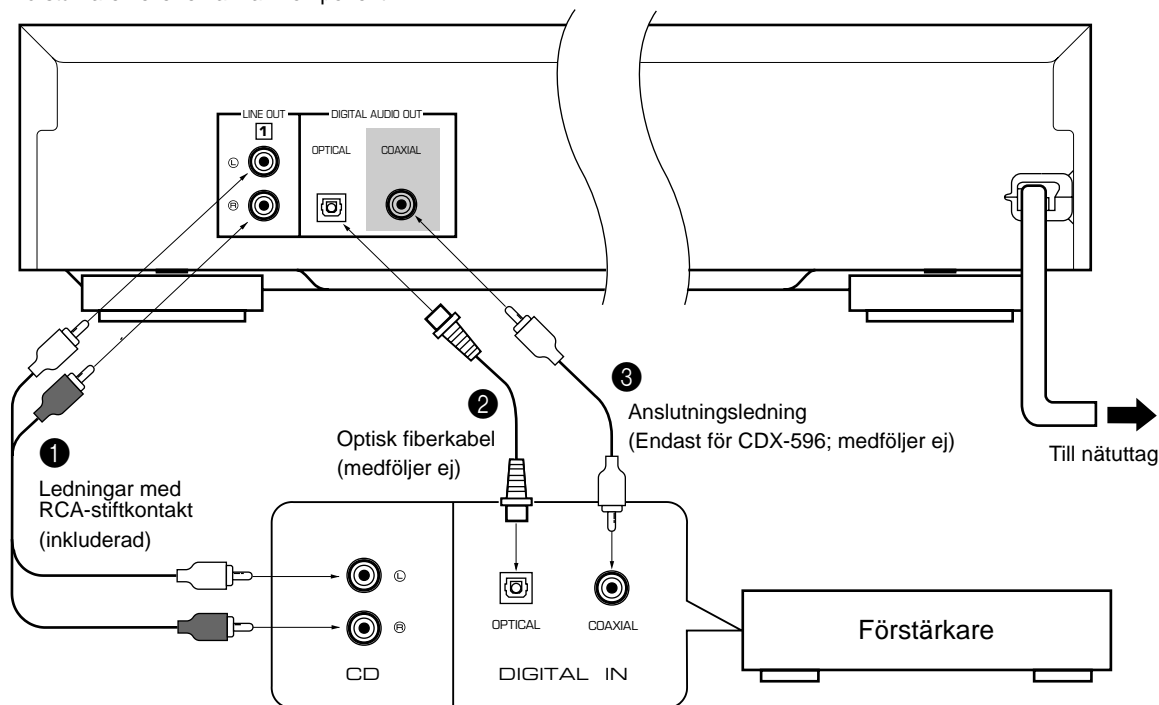

Den skuggade delen (■) är endast till för CDX-596.

Välj det av anslutningssätten nedan som bäst passar för anslutning av denna enhet till din förstärkare.

När utgången LINE OUT (analog) på denna apparat används (①)

Anslut dessa uttag till "CD" (eller "AUX")-uttagen på förstärkaren. För ytterligare detaljer om dessa anslutningar, se bruksanvisningen för den förstärkare som används.

* Se till att anslutningarna från vänster ("L") utgångsuttag och från höger ("R") uttag görs till motsvarande (vänster och höger) uttag på förstärkaren eller annan komponent.

Endast CDX-596 och CDX-496

- Nivån på de signaler som matas från något av dessa uttag till en förstärkare, kan justeras med – **OUTPUT LEVEL** +-knapparna.
- När du använder uttagen DIGITAL AUDIO OUT (OPTICAL eller COAXIAL), skall du ställa in signalernas utnivå till en förstärkare maximalt med – **OUTPUT LEVEL** +-knapparna.

När utgången DIGITAL AUDIO OUT (OPTICAL) på denna apparat används (②)

- Innan du börjar använda OPTICAL-uttaget måste du dra bort dess skyddskåpa.

- Gör en anslutning från detta uttag till det optiska ingångsuttaget på en förstärkare med en optisk fiberkabel.

* Använd en optisk fiberkabel enligt EIAJ-standard. Andra kablar kanske inte fungerar korrekt.

- Var noga med att sätta tillbaka skyddskåpan när du inte längre vill använda OPTICAL-uttaget, för att skydda det mot damm.
- Du kan också ansluta mellan detta uttag och den optiska ingången på en MD-spelare, etc., för direkt kopiering från CD-skiva till MD-skiva.

När utgången DIGITAL AUDIO OUT (COAXIAL) på denna apparat används (③)

Endast CDX-596

Gör anslutningen från detta uttag till det digitala ingångsuttaget på en förstärkare med en anslutningsledning.

FUNKTIONSBESKRIVNING

() Anger det sidnummer där det finns en beskrivning av kontrollerna.

FRAMSIDA

- Kontrollfunktionerna på huvudenheten och på fjärrkontrollen är desamma med de undantag som beskrivs nedan.
- \triangleright/\square (skivspelning/paus) på huvudenheten har både funktionen för \triangleright (skivspelning) och \square (paus) på fjärrkontrollen.
- \lll **SKIP/SEARCH** \ggg på huvudenheten har både funktionerna för \lll/\ggg (överskottning) och \lll/\ggg (sökning) på fjärrkontrollen.

CDX-596, CDX-496

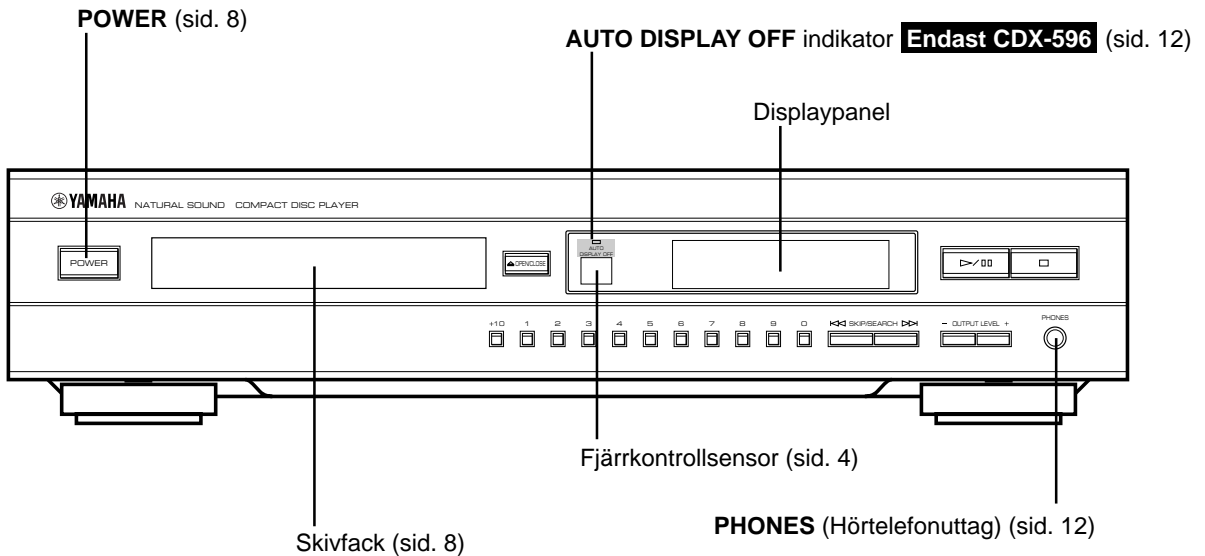

CDX-396

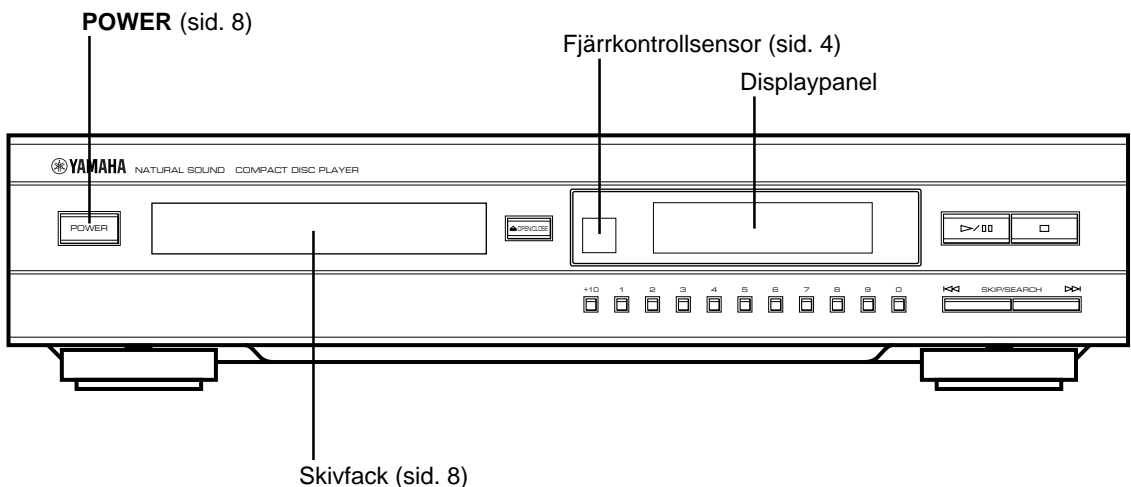

() Anger det sidnummer där det finns en beskrivning av kontrollerna.

FJÄRRKONTROLL

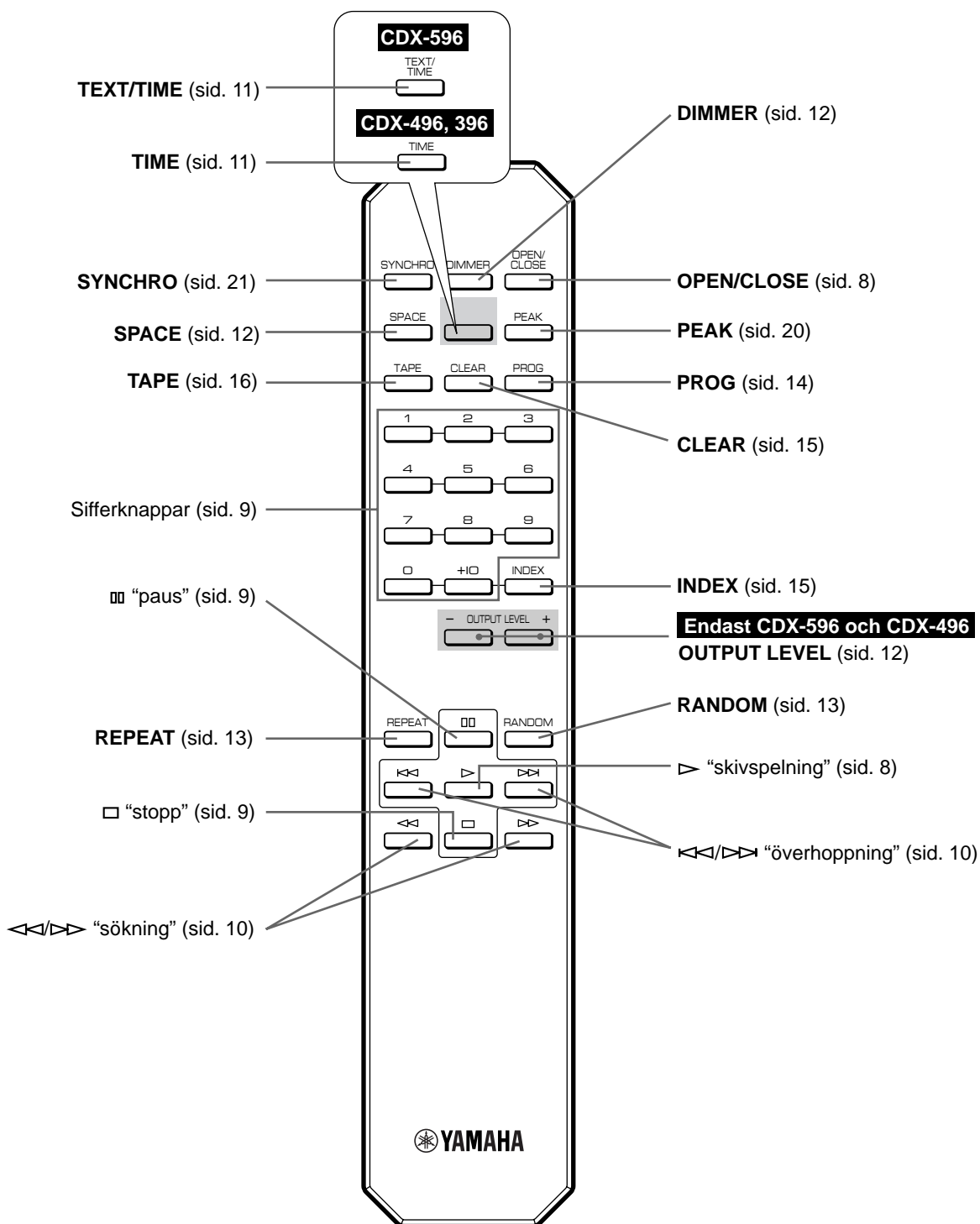

De skuggade delarna (■) varierar för olika modeller.

Denna bruksanvisning beskriver hur apparaten skall manövreras med fjärrkontrollen. Om du vill manövrera apparaten med kontrollerna på framsidan, skall du använda motsvarande knappar på framsidan.

GRUNDLÄGGANDE MANÖVRERING

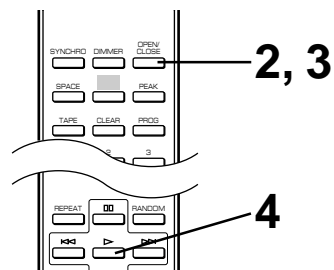
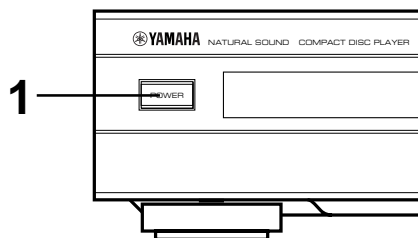

- 1** Tryck in **POWER** för att sätta på apparaten.

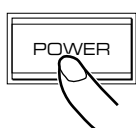

- 2** Tryck in **OPEN/CLOSE** för att öppna skivfacket och sätt in en skiva.

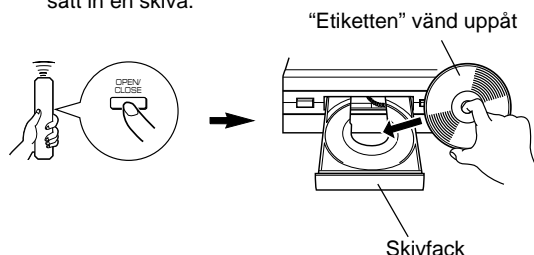

- 3** Tryck in **OPEN/CLOSE** för att stänga skivfacket.

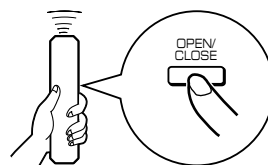

- 4** Tryck in **▷** (eller **▷/□**) för att starta skivspelning.

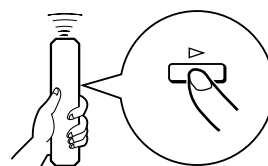

Skivspelning startar från skivans första melodi.

Displayinformation

CDX-596

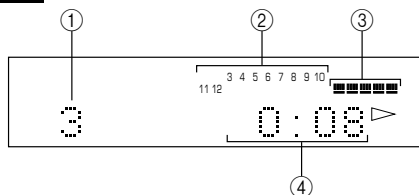

CDX-496, CDX-396

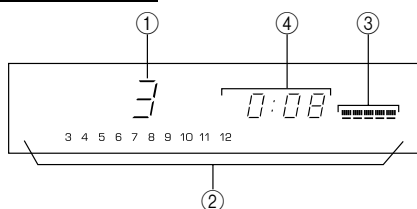

- ① Visar spårnumret som har valts eller som just spelas.
- ② Visar numret som överensstämmer med den melodi som avspelas (upp till 20) på skivan. Efter att varje melodi avslutats försvinner dess nummer så att antalet återstående melodier (och deras nummer) lätt kan avläsas.
- ③ **Endast CDX-596 och CDX-496**
Visar signalutgången till en förstärkare eller hörtelefonernas nivå genom intryckning av **- OUTPUT LEVEL +**.
- ④ Visar de olika tidsindikeringarna. (Se avsnittet "Byte av display" på sidan 11.)

Tillfällig paus

Tryck in **00**.

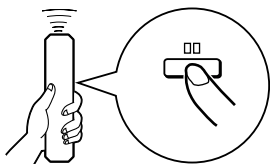

Återuppta skivspelningen genom att trycka in **00** igen (eller trycka in **▷**).

* **▷/00** på framsidan kan också användas för att tillfälligt stoppa skivspelningen eller för att återuppta skivspelningen.

Avslutande av skivspelning

Tryck in **□**.

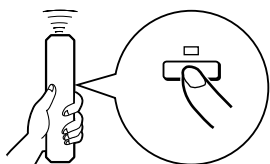

Att stänga av apparaten

Tryck in **POWER** igen.

* Om du sätter på apparaten igen medan det fortfarande finns en skiva i skivfacket, börjar skivan automatiskt spelas från den första melodin.

Anmärkningar

- Efter det skivfacket stängts med **OPEN/CLOSE**, visar displayen i några sekunder det totala antalet melodier och den totala inspelningstiden på skivan.

CDX-596

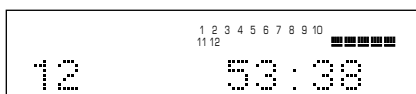

CDX-496, CDX-396

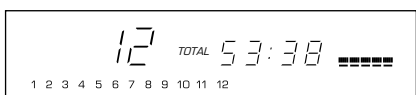

Spelning direkt från önskad melodi

Välj önskad melodi med sifferknapparna.

CDX-596

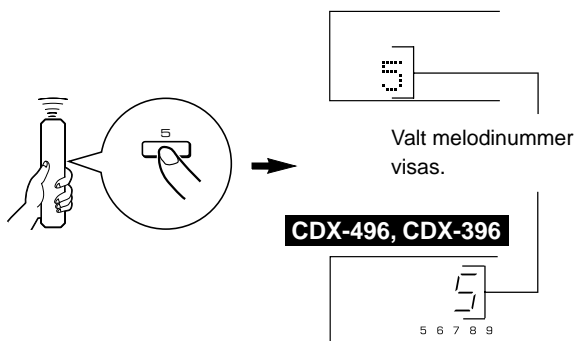

För att välja melodinummer 10 eller högre

Tryck in knappen **+10** och därefter en vanlig sifferknapp (**1-0**) för att välja entalsciffran.

Exempel: För att välja melodi nr. 25
Tryck på **+10** två gånger, och tryck sedan direkt på **5** en gång.

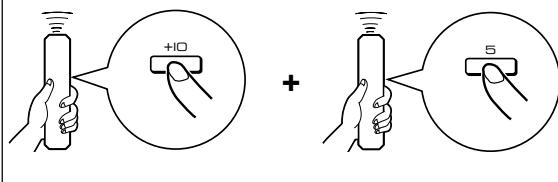

* Om valt melodinummer är högre än vad som finns på skivan, spelas skivans sista melodi.

- Det går också att stänga skivfacket med genom att trycka in **▷ (▷/00)**, en sifferknapp eller **RANDOM**, eller genom att försiktigt skjuta in skivfacket med handen. Spelning startar automatiskt om skivfacket stängs på ett av de här sätten; ingen indikering ges om totala antalet melodier eller den totala inspelningstiden på skivan.

- Endast CDX-596**

Om du sätter in en CD-TEXT-skiva, visar displayen också skivtiteln efter att ha visat det totala antalet melodier och skivans totala speltid.

Observera

När skivfacket är öppet får du inte vidröra drevet på insidan. Om du vidrör drevet kan fingrarna nypas fast och skadas när skivfacket stängs.

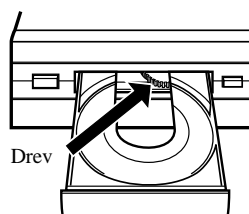

För att hoppa till början av önskad melodi (ÖVERHOPPING)

Spelning från början av nästa melodi.

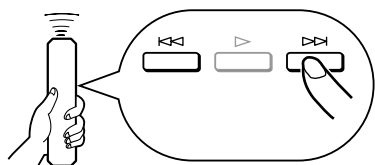

(Tryck in en gång)

Spelning från början av just inställd melodi.

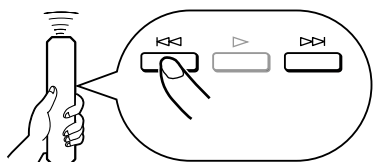

(Tryck in en gång)

Spelning från början av föregående melodi.

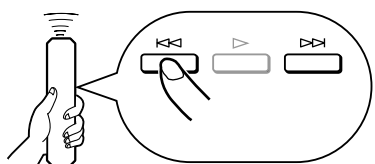

(Tryck in två gånger)

- Denna inställning kan göras då apparaten är i både paus- och stoppläget.
- När fjärrkontrollens **◀◀** eller **▶▶** används:
Om **▶▶** (eller **◀◀**) hålls intryckt ändras melodinumren automatiskt mot högre nummer (eller lägre nummer).
- När **◀◀ SKIP/SEARCH ▶▶** på apparatens framsida används:
Var noga med att inte hålla knappen intryckt, därför att den valda melodin då snabbspelas framåt (eller bakåt).

Snabbsökning framåt eller bakåt (MANUELL SÖKNING)

Snabbsökning framåt

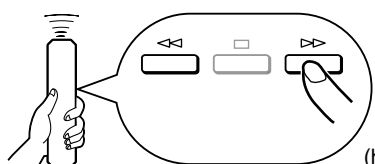

(håll intryckt)

Snabbsökning bakåt

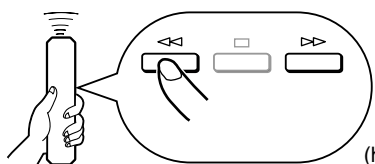

(håll intryckt)

- Musiken kan höras (i ett något förvanskat skick) under manuell sökning i båda riktningarna. Detta gör det enkelt att exakt finna det önskade läget på en melodi eller för att få en uppfattning av skivans innehåll.
- Manuell sökning kan även utföras när pausen är inkopplad, men i detta fall hörs inget ljud.
- Vid användning av **◀◀ SKIP/SEARCH ▶▶** på apparatens framsida
Var noga med att inte släppa upp knappen direkt efter att den har tryckts in. Om du gör detta snabbflyttas pick-upen till början av nästa melodi eller återgår till början av den melodi som just spelas.

Andra bekväma funktioner

Byte av display

CDX-596

Du kan välja en av de fyra tidsdisplayerna (① – ④) genom att trycka in **TEXT/TIME**. När du spelar en CD-TEXT-skiva, visar displayen också skivtiteln, artistens namn och melodiernas namn (⑤ – ⑦).

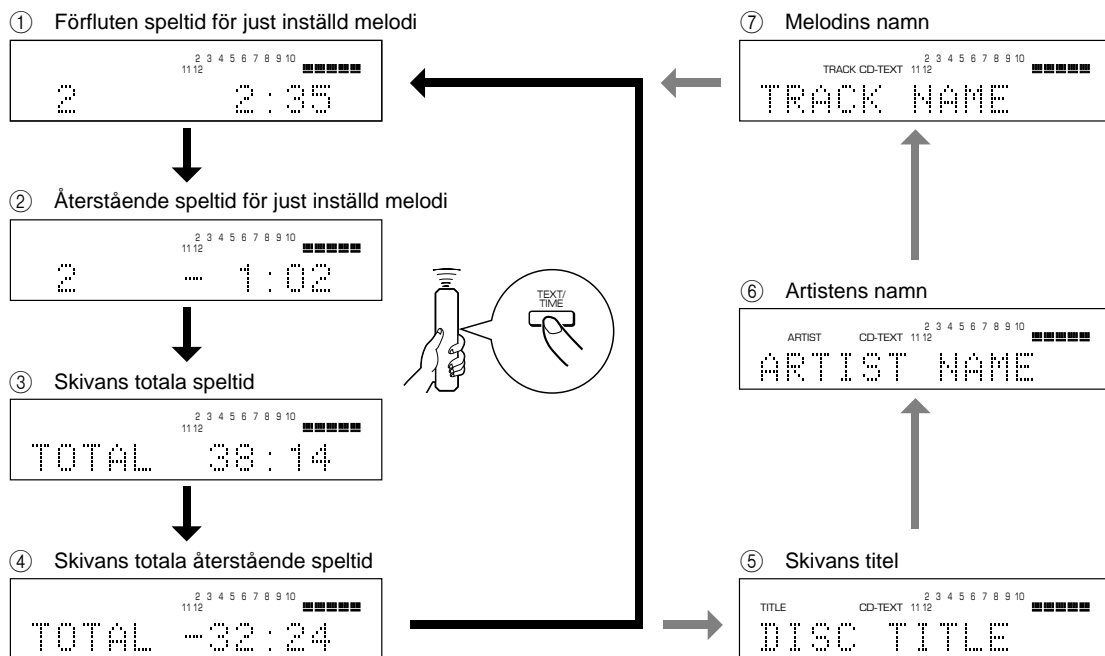

Anmärkningar

- Det kan hända att skivans titel, artistens namn och melodins namn inte visas på displayen för vissa CD-TEXT-skivor. I sådana fall tänds "NO ENTRY" på displayen.
- Vid spelning av en CD-TEXT-skiva, lyser också "CD-TEXT" på displayen ① – ④.

CDX-496 och CDX-396

Genom att trycka på **TIME** kan en av fyra olika sorters tidsindikeringar väljas.

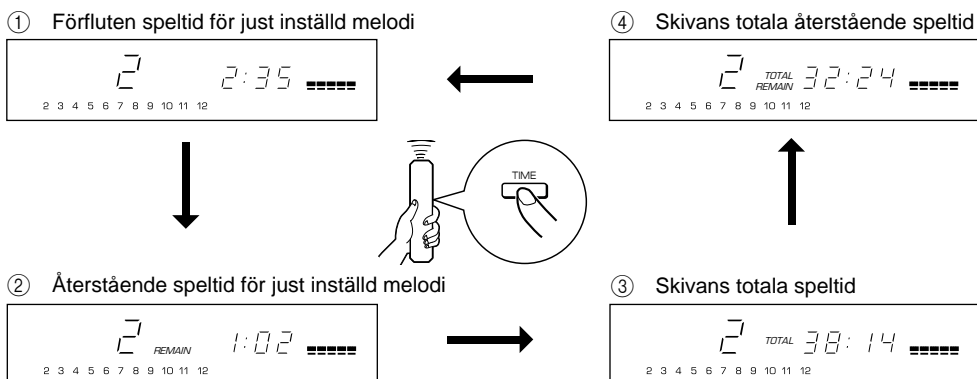

Ändring av displayens ljusstyrka

CDX-596

Ljusstyrkan på displayen kan varieras (eller stängas av helt) med **DIMMER**.

Under avspelning

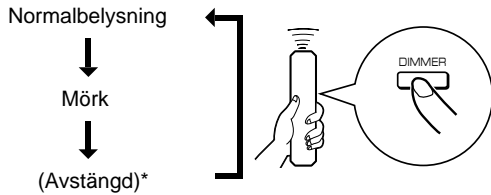

* Medan belysningen på displayen är avstängd lyser **AUTO DISPLAY OFF**-indikatorn på panelens framsida.

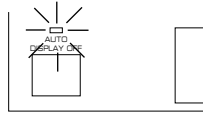

Under stopp eller paus

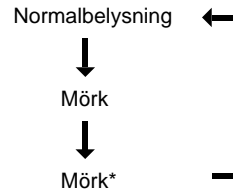

* **AUTO DISPLAY OFF**-indikatorn lyser. I detta läge, när en skiva avspelas, är displayen släckt.

CDX-496, CDX-396

Om så önskas kan ljusstyrkan på displayen justeras i tre steg genom att trycka in **DIMMER**.

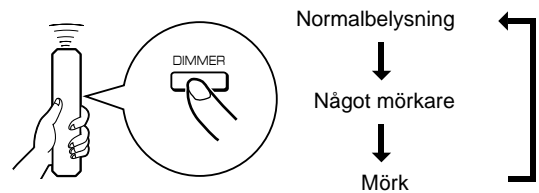

Automatisk intervallfunktion

Vid inspelning från en skiva till ett band med otillräckligt långa intervaller mellan melodierna, kan bandspelarens funktion för programsökning inte användas korrekt för bandet. För att förhindra detta kan trycka in **SPACE**, så att "SPACE"-indikatorn tänds på displayen innan du startar inspelningen. Då insätts ca 4 sekunder långa intervaller mellan de inspelade melodierna.

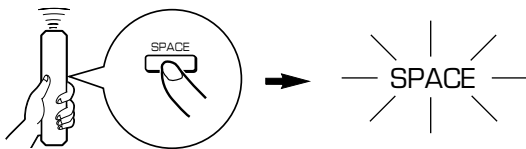

Anmärkning

När funktionen för automatisk intervallfunktion är aktiverad, omfattar indikeringen av total tid och total återstående tid de fyra sekunder intervallerna mellan melodierna.

Annullering av automatisk intervallfunktion

Tryck in **SPACE**.

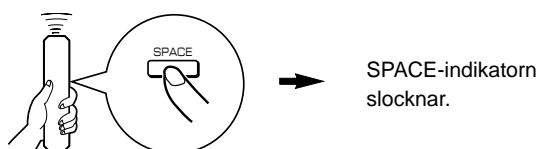

Justering av nivå på de signaler som utmatas till förstärkaren samt lyssningsnivån för hörtelofoner **Endast CDX-596 och CDX-496**

Du kan justera utsignalsnivån till förstärkaren genom att trycka in **- OUTPUT LEVEL +**.

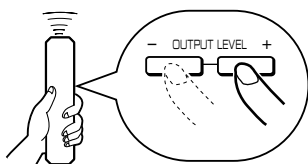

När du oill lyssna via hörtelofoner, skall du ansluta sådana till **PHONES**-uttaget och ställa in ljudnivån med **- OUTPUT LEVEL +**. Lägg märke till att detta också påverkar utsignalsnivån till förstärkaren.

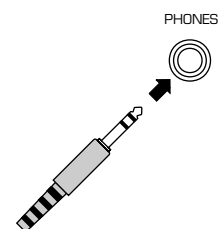

SLUMPMÄSSIG SKIVSPELNING

Apparaten kan spela skivans melodier i slumpmässig ordning.

Start av slumpmässig spelning

Tryck in **RANDOM**.

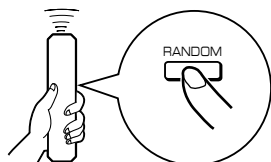

Avslutande av slumpmässig spelning

Tryck in **□** eller **RANDOM**.

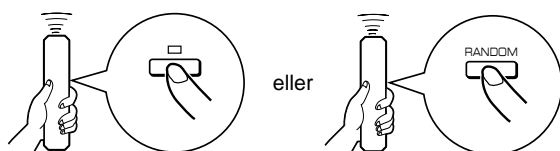

Anmärkningar

- Denna funktion fungerar inte under programmering eller under programmerad avspelning.
- Om **▷▷ (SKIP/SEARCH ▷▷)** trycks under slumpmässig skivspelning avspelas nästa slumpmässigt programmerade melodi. Om **◀◀ (◀◀ SKIP/SEARCH)** trycks, återgår avspelningen till början på just inställd melodi.
-  Denna indikering visas medan apparaten blandar melodierna.
- Total återstående speltid på skivan visas inte under slumpmässig avspelning.
- **Endast CDX-596 och CDX-496**
Om apparaten stängs av under slumpmässig skivspelning, återupptas den slumpmässiga skivspelningen automatiskt när apparaten sätts på igen genom att **POWER** trycks in.

REPETERAD AVSPELNING

Det går att välja en melodi eller hela skivan för repeterad spelning med ett tryck på **REPEAT**. Repeteringsfunktionen byts varje gång **REPEAT** trycks in.

CDX-596

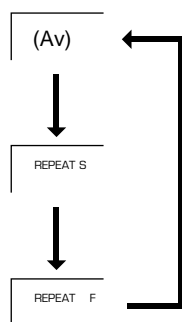

CDX-496, CDX-396

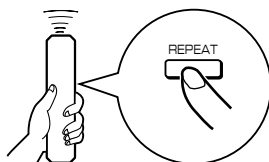
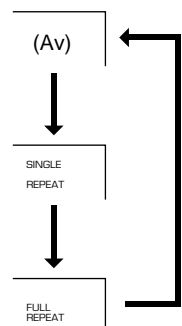

SINGLE REPEAT (S)

En och samma melodi avspelas upprepade gånger.

- * Denna funktion finns även under programmerad avspelning och slumpmässig avspelning. (Om repeteringen stängs av återupptas den programmerade eller slumpmässiga avspelningen igen.)

FULL REPEAT (F)

Alla melodierna (hela skivan) omspelas.

- * Om uppspelningsordningen av melodierna är programmerad, omspelas enbart dessa.
- * Under slumpmässig avspelning upprepas de slumpmässigt valda melodiernas ordning.
- * **Endast CDX-596 och CDX-496**
Om apparaten stängs av under FULL REPEAT-skivspelning, återupptas FULL REPEAT-skivspelningen automatiskt när apparaten sätts på igen genom att **POWER** trycks in.

PROGRAMMERAD SPELNING

Genom att programmera endast de melodier på skivan du tycker bäst om, kan dessa spelas i den önskade ordningen. Maximalt 40 melodier kan programmeras i önskad ordningsföljd.

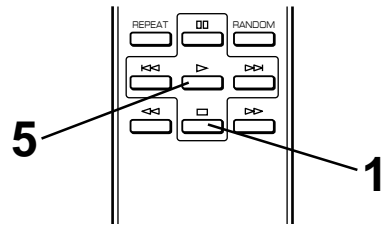
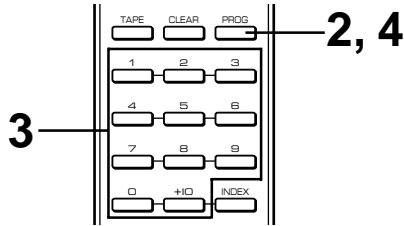

1 Tryck in □ för att stoppa spelningen.

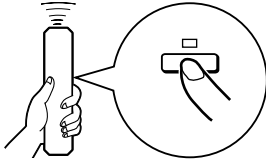

3 Programmera önskad melodi genom att trycka in motsvarande sifferknappar.

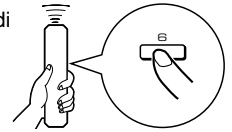

Gör om denna manöver för att programmera fler melodier. Det går bra att välja samma melodi igen.

2 Tryck in **PROG**.

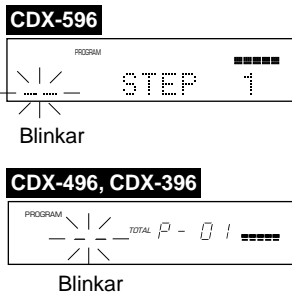
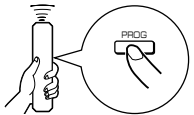

4 Tryck in **PROG** när programmeringen är klar.

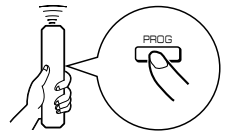

5 Tryck in ▷ för att starta skivspelning.

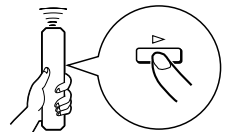

Indikering under programmering

CDX-596

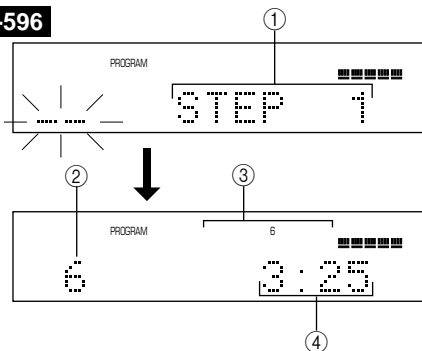

CDX-496, CDX-396

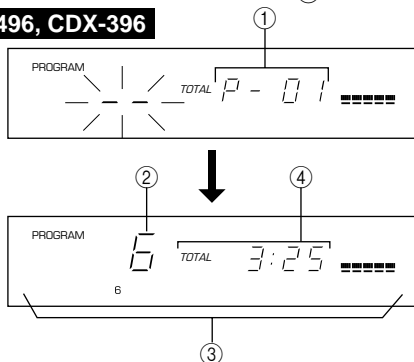

- ① Visar programnumret för den melodi som skall programmeras härnäst.
 - ② Visar det valda melodinumret.
 - ③ Visar bara numren på de programmerade melodierna.
 - ④ Visar den totala speltiden för de melodier som hittills har programmerats.
- * Om den totala speltiden blir 100 minuter eller längre visas inte den första siffran.

Anmärkningar

- Om **TIME** trycks in under programmeringen kan programnummerindikeringen ändras till att visa alla de programmerade melodiernas sammanlagda speltid. Tryck igen på **TIME** för att återgå till den föregående indikeringen.
- ◀◀ / ▶▶ (◀◀ **SKIP/SEARCH** ▶▶) kan fortfarande användas under skivspelning men endast inom området för de programmerade melodierna.
- ◀◀ / ▶▶ (◀◀ **SKIP/SEARCH** ▶▶) kan användas under skivspelning för sökning över alla melodier; även icke programmerade melodier.

Att stoppa programmerad spelning

Tryck på \square . Det första programmerade melodinumret visas.

Tryck på \triangleright för att fortsätta spelning. Spelning startar från början av programmet.

Radering av programdata

Det finns ett flertal metoder, såsom beskrivs nedan.

- Tryck på \square eller **CLEAR** medan apparaten är i stoppfunktionen.
- Öppna skivfacket.
- Koppla från strömmen.

Kontroll av programdata

1. Tryck på \square under programmerad skivspelning.
2. Tryck på **PROG**.
3. Varje gång \triangleright (**SKIP/SEARCH** \triangleright) trycks in efter detta, kan melodinumren kontrolleras ett efter ett i den ordning de har programmerats. Indikeringen av melodinumren kan också kallas upp (i baklänges ordning) genom att trycka på \triangleleft (**SKIP/SEARCH** \triangleleft).

Korrigerig av programdata

1. Gör som avsnittet "Kontroll av programdata" beskriver.
2. Kalla upp det melodinummer som ska korrigeras med $\triangleleft/\triangleright$ (**SKIP/SEARCH** $\triangleleft/\triangleright$).
3. Tryck på en sifferknapp för att välja den önskade melodi som ska ersätta den visade.
Tidigare programmerad melodi raderas från minnet och den nya inprogrammeras istället.
4. Tryck in **PROG** för att avsluta korrigeringen. Tryck in \triangleright i stället för **PROG**, om du vill starta skivspelning omedelbart efter korrigeringen.

INDEXSÖKNING

Har skivan indexnummer, kan spelning startas från valfritt indexnummer.

- 1 Tryck in en sifferknapp för att välja en melodi som har indexnummer.

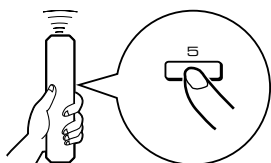

- 2 Tryck in **INDEX**.

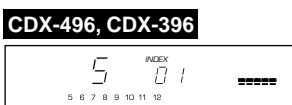
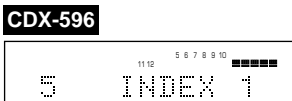
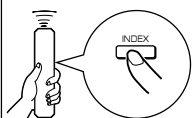

- 3 Tryck in en sifferknapp för att välja önskat indexnummer.

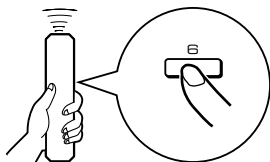

Bortkoppling av indexsökningfunktionen

Tryck på **INDEX**.

Anmärkningar

- Alla CD-skivor är inte försedda med indexnummer. Och bland de skivor som har indexnummer, är det inte alla som har mer än ett indexnummer.
- Indexsystemet är en metod för uppdelning av melodier i mindre partier, för lättare uppsökning av dessa avsnitt. Noteringar på CD-skivans textblad i skivhöljet upplyser vanligen med märkningen INDEX om den har indexnummer.
- Om ett valt indexnummer är högre än det som finns på CD-skivan, börjar avspelningen från början på den högsta indexpunkten som finns på skivan.
- På vissa CD-skivor börjar avspelningen en aning före den angivna indexpunkten på skivan.
- Om skivan inte har någon kodad indexpunkt, börjar avspelningen från början av den valda melodin.
- Ett indexnummer kan endast anges medan "INDEX" lyser.

PROGRAMMERING FÖR INSPELNING PÅ BAND

Apparaten kan programmera melodier på en skiva för inspelning på band. Genom att inregistrera bandets maximala inspelningstid kommer apparaten att hjälpa dig programmera melodierna så att de passar in på bandet med minsta möjliga mängd oanvänt band i varje ända.

■ Automatisk bandprogrammering

Apparaten programmerar automatiskt melodierna på en skiva i den ursprungliga ordningsföljden.

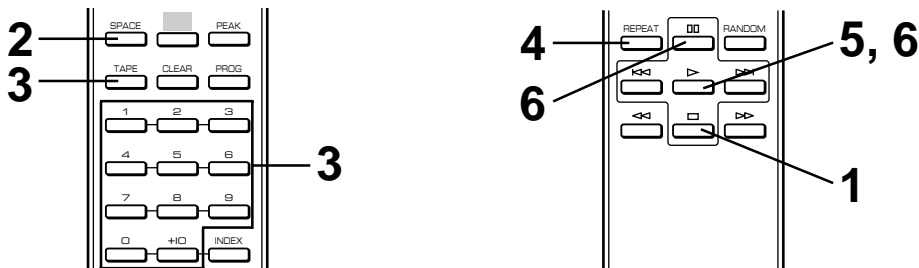

1 Tryck in för att stoppa spelningen.

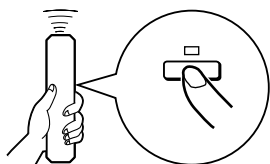

* En avsökningsfunktion för toppnivå är användbar för justering av inspelningsnivån på kassettdäcket (se sidan 20).

2 Vid behov kan man automatiskt sätta in ytterligare inspelningsblockering mellan melodierna genom att trycka in **SPACE** så att "SPACE"-indikatorn tänds på displayen (se sidan 12.)

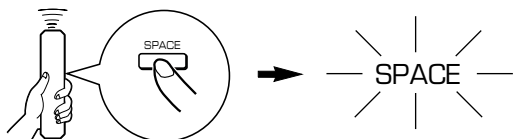

3 Tryck in **TAPE** för att visa bandets totala möjliga inspelningstid på displayen.

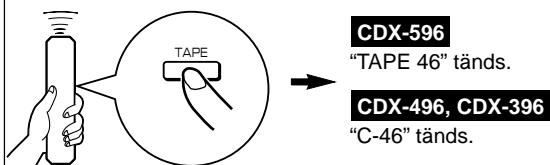

Fyra olika inspelningstider kan väljas genom att trycka in **TAPE**.

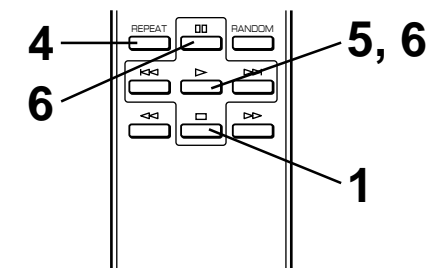
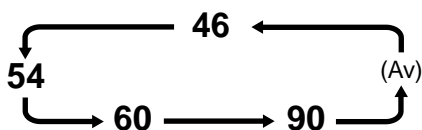

Inspelningstiden kan också programmeras in manuellt, om du så vill.
Exempel: Tryck in "6" och "4" för ett C-64 kassetband. (32 minuter på varje sida)

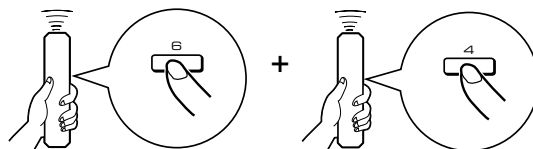

4 Tryck in **REPEAT**.

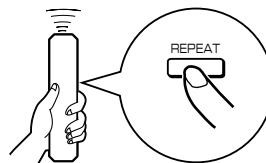

Apparaten programmerar automatiskt melodier för bandets A- och B-sidor i relation till den totala inspelningstiden på bandet.

5 Börja inspelning på kassettdäcket och tryck därefter in på denna apparat.

6 Apparaten ställs i PAUSE-läget vid slutet på bandet på kassettsidan A. Vänd över kassetten till sidan B. Återupptag inspelningen genom att trycka in eller på denna apparat.

Anmärkningar

- I steg 4 går det att kontrollera programmeringen för sida A och B.

CDX-596

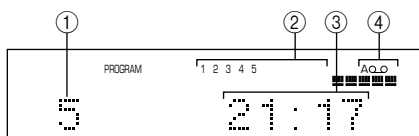

CDX-496, CDX-396

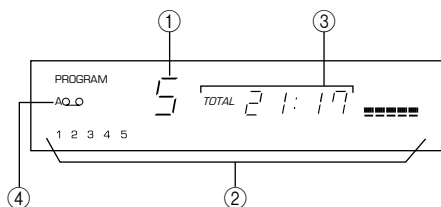

- ① Visar antalet programmerade melodier på varje bandsida omedelbart efter att programmeringen är klar. Därefter visas siffran för den första programmerade melodin på A-sidan.
- ② Visar programmerade melodinummer på respektive sida.
- ③ Visar de programmerade melodiernas totala speltid på varje sida.
- ④ Visar bandsidan.

- Alla melodierna kanske inte kommer med i programmet om bandet inte är tillräckligt långt. För att programmera alla melodier, skall du använda en kassett, vars bandlängd är längre än den verkliga speltiden.
- Se sidan 15 för kontroll, annullering eller korrigering av programmerade data.
 - * Lagg märke till att "PAUSE" eller "Pu" indikeras mellan melodinumren för sida A och B vid kontroll av programmeringsdata.
- Du kan programmera upp till 40 melodier. En paus, som sätts in mellan A-sidan och B-sidan, räknas som en melodi.
- Funktionen för synkroniserad kopiering från en CD-skiva kan användas om ditt kassettdäck har denna funktion. I detta fall skall du i steg 5 och 6 trycka in **SYNCHRO** och därefter ► på CD-spelarens fjärrkontroll. Då startar inspelningen automatiskt. (Se sidan 21 för ytterligare upplysningar.)

Manuell bandprogrammering

Detta är till för att spela in de önskade melodierna i vilken ordning som helst på ett band.

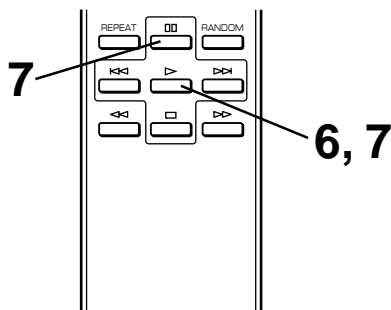
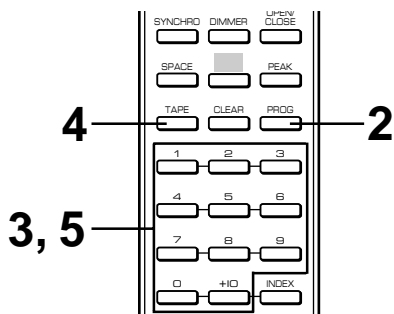

1 Följ stegen 1 till 3 på sidan 16.

2 Tryck in **PROG.**

3 Använd sifferknappar för att välja önskade melodier (som ska spelas in på bandsida A) i vilken ordning som helst.

* Programmerade melodinummer lyser på displayen. För inspelning på den återstående tiden på A-sidan kan du välja bland de melodinummer som blinkar på displayen. Du kan dock inte välja något släckt melodinummer.

4 Tryck på **TAPE** när melodivalet för A-sidan är klart.

En paus sätts in.

5 Använd sifferknappar för att välja melodinummer (som ska spelas in på bandsida B) i vilken ordning som helst.

6 Börja inspelning på kassettdäcket och tryck därefter in **▷** på denna apparat.

7 Apparaten ställs i PAUSE-läget vid slutet på bandet på kassettsidan A. Vänd över kassetten till sidan B. Återupptag inspelningen genom att trycka in **▷** eller **00** på denna apparat.

Anmärkningar

- Om "ERROR" eller "E rr" visas på displayen i steg 3 eller 5, kan det just valda melodinumret inte programmeras eftersom det saknas tillräckligt lång tid på bandet. Du kan nu välja en annan melodi vars indikator blinkar på displayen.
- Varje gång en melodi väljes i steg 3 eller 5, visar displayen melodinumret och den återstående tiden på bandet. Därefter börjar displayen visa nästa programnummer.
- Se sidan 15 för kontroll, annullering eller korrigerig av programmerade data.
 - * Lagg märke till att "PAUSE" eller "Pu" indikeras mellan melodinumren för sida A och B vid kontroll av programmeringsdata.
- Du kan programmera upp till 40 melodier. Men om en paus har lagts in, räknas den som en melodi.
- Funktionen för synkroniserad kopiering från en CD-skiva kan användas om ditt kassettdäck har denna funktion. I detta fall skall du i steg 6 och 7 trycka in **SYNCHRO** och därefter **▷** på CD-spelarens fjärrkontroll. Då startar inspelningen automatiskt. (Se sidan 21 för ytterligare upplysningar.)

■ Bandprogrammering i slumpmässig ordning

Apparaten programmerar melodierna automatiskt i slumpmässig ordning för inspelning på band.

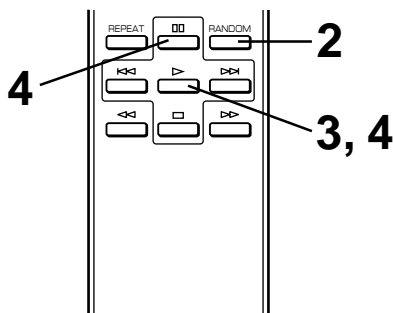

1 Följ stegen 1 till 3 på sidan 16.

2 Tryck in **RANDOM**.

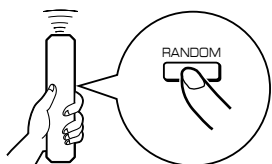

* Apparaten programmerar automatiskt melodier i slumpmässig ordning för bandets A- och B-sidor i relation till den totala inspelningstiden på bandet.

3 Börja inspelning på kassettdäcket och tryck därefter in **▶** på denna apparat.

4 Apparaten ställs i PAUSE-läget vid slutet på bandet på kassettsidan A. Vänd över kassetten till sidan B. Återupptag inspelningen genom att trycka in **▶** eller **⏮** på denna apparat.

Anmärkningar

- Eftersom inprogrammerade data ändras varje gång **RANDOM** trycks in, ändras också det oinspelade utrymmet i slutet av varje bandsida på motsvarande sätt.
- Alla melodierna kanske inte kommer med i programmet om bandet inte är tillräckligt långt. För att programmera alla melodier, skall du använda en kassett, vars bandlängd är längre än den verkliga speltiden.
- I steg 2 går det att kontrollera programmeringen för sida A och B.

CDX-596

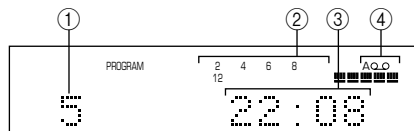

CDX-496, CDX-396

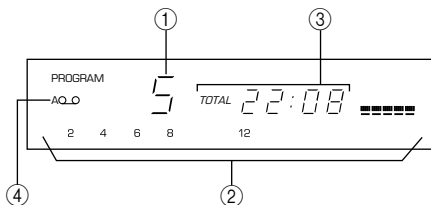

- 1 Visar antalet programmerade melodier på varje bandsida omedelbart efter att programmeringen är klar. Därefter visas siffran för den första programmerade melodin på A-sidan.
- 2 Visar programmerade melodinummer på respektive sida.
- 3 Visar de programmerade melodiernas totala speltid på varje sida.
- 4 Visar bandsidan.

- Du kan programmera upp till 40 melodier. En paus, som sätts in mellan A-sidan och B-sidan, räknas som en melodi.
- Funktionen för synkroniserad kopiering från en CD-skiva kan användas om ditt kassettdäck har denna funktion. I detta fall skall du i steg 3 och 4 trycka in **SYNCHRO** och därefter **▶** på CD-spelarens fjärrkontroll. Då startar inspelningen automatiskt. (Se sidan 21 för ytterligare upplysningar.)

Automatisk avsökning för toppnivå på skiva

Apparaten söker automatiskt efter den del på skivan där källjudets toppnivå finns och spelar därefter denna del upprepade gånger. Vid inspelning på band är denna funktion mycket hjälpsam för justering av kassettdäckets inspelningsnivå.

1 Tryck in  för att stoppa spelningen.

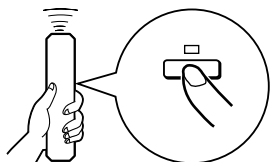

2 Tryck in **PEAK**.

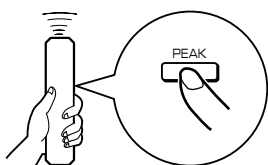

“PEAK” tänds på displayen och skivan avsöks för att hitta toppnivån.

Det tar några få minuter att söka fram skivans toppnivå.

Därefter repeteringsspelar den del där källjudet når sin toppnivå. Reglera inspelningsnivån på kassettdäcket medan du lyssnar på detta ljud.

CDX-596

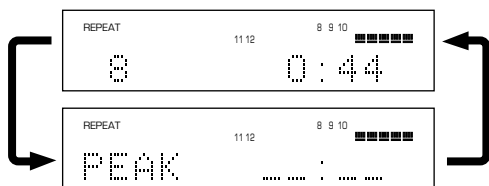

CDX-496, CDX-396

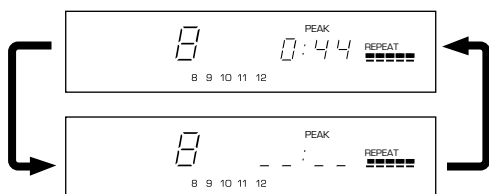

Avslutande av avsökning för toppnivå

Tryck på . (Vissa andra knappar kan också användas.)

Anmärkningar

- Även om avsökning efter toppnivå utförs flera gånger på samma skiva väljs inte alltid samma del. Detta beror på att apparaten söker efter toppnivån bland delar på skivan som väljs slumpmässigt av den inbyggda mikrodatorn.
- Under programmerad skivspelning kan denna funktion endast användas för de melodier som har programmerats. Om programmerad avspelning används, tryck först på  och sedan på **PEAK**. Om programmerad avspelning inte används, tryck endast på **PEAK**.

SYNKRONISERAD KOPIERING FRÅN CD-SKIVA

Denna apparat kan automatiskt synkronisera inspelningen på ett kassettdäck med CD-skivspelning. Med denna funktion kan du enkelt och exakt kopiera över en CD-skiva till ett kassettdäck.

För denna kopieringsmetod krävs ett YAMAHA kassettdäck som har denna funktion. (Se kassettdäckets bruksanvisning för att se om detta är möjligt eller ej.)

* Denna apparat och kassettdäcket måste ställas nära varandra, så att båda apparaterna samtidigt kan mottaga signalerna från denna apparats fjärrkontroll.

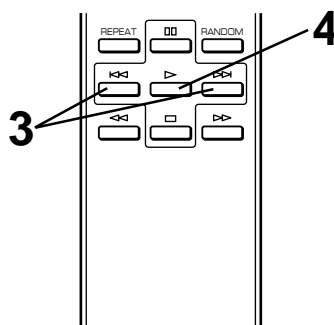
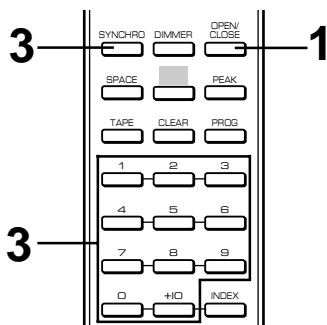

1 Tryck in **OPEN/CLOSE** för att öppna skivfacket och sätt in en skiva.

2 Sätt in ett kassettdäck i kassettdäcket.
* Denna avsökningfunktion för toppnivå är användbar för justering av inspelningsnivå på kassettdäcket (se sidan 20).

3 Tryck in **SYNCHRO**.

CD-spelaren sätts i pausfunktionen och kassettdäcket sätts i REC/PAUSE-funktionen.
* I detta läge blinkar tidsdisplan på denna apparat.

Du kan, om så erfordras, välja en önskad melodi genom att trycka in en sifferknapp eller **SKIP/SEARCH**.

4 Tryck in **▶**.

CD-skivspelningen och inspelningen på kassettdäcket startar.
* CD-skivspelningen startar kort efter inspelningen på kassettdäcket.

5 Om du tillfälligt vill avbryta inspelning och starta den igen från början av en annan melodi, skall du stoppa denna apparat genom att trycka in **□** och även stoppa kassettdäcket. Utför därefter steg 3 och 4 igen.

Att avsluta synkroniserad kopiering från CD-skiva till band

Tryck in **□**.

Anmärkningar

- Om du vill avsluta eller tillfälligt avbryta inspelningen, skall du manövrera kassettdäcket på rätt sätt. (För ytterligare upplysningar hänvisas till kassettdäckets bruksanvisning.)
- Du kan också kopiera över en programmerad melodiorning i stället för att kopiera över en hel skiva. (Se sidorna 14–15 för anvisningar om manövreringen för programmering.)
- Denna funktion kan också användas i kombination med funktionen för automatisk bandprogrammering. (Se sidorna 16–19.)

FELSÖKNING

Om apparaten inte fungerar normalt, bör du ta en titt på följande punkter för att se om felet kan rättas till med de enkla åtgärder som anges. Kan felet inte rättas till eller om det inte finns upptaget i kolumnen SYMPTOM, dra ur strömsladden och ta kontakt med din auktoriserade YAMAHA återförsäljaren eller en serviceverkstad för hjälp.

SYMPTOM	TROLIG ORSAK	ÅTGÄRD
Denna apparat sätts inte på när POWER trycks in.	Nätsladden är inte ansluten eller dåligt ansluten.	Anslut nätsladden ordentligt.
CD-facket stängs inte helt.	Ett främmande föremål hindrar skivfacket.	Kontrollera skivfacket noggrant och ta bort det främmande föremålet.
Ingen avspelning börjar	CD-skivan är skadad.	Kontrollera CD-skivan noggrant och byt ut den om nödvändigt.
	Fukt på laserpickupen.	Vänta 20 till 30 minuter efter strömmen har slagits på och försök sedan att avspela en skiva.
	CD-skivan har lagts i med fel sida upp.	Ta ut skivan och lägg i den med etiketten vänd uppåt.
	CD-skivan är smutsig.	Rengör CD-skivan.
	Een återinspelningsbara skivan (CD-RW) har inte spelats in på rätt sätt. Skivan är en icke-standardskiva som inte kan spelas på denna apparat.	Byt ut skivan mot en som kan spelas på denna apparat.
Avspelningen är sen eller börjar på fel plats.	CD-skivan är repad eller skadad.	Kontrollera CD-skivan noggrant och byt ut den om nödvändigt.
Inget ljud hörs.	Felaktig anslutning av utgående kablar.	Anslut kablarna på rätt sätt. Om problemet fortsätter kan det hända att det finns defekter på kablarna.
	Förstärkaren är felaktigt inställd.	Ställ in förstärkarens kontroller på rätt ingångsval.
	Knapparna – OUTPUT LEVEL + är i minmiläge (endast CDX-596 och CDX-496).	Justera ljudnivån med knapparna – OUTPUT LEVEL + (endast CDX-596 och CDX-496).
Ljudet "hoppar".	Apparaten är utsatt för vibrationer eller stötar.	Omplacera apparaten.
	CD-skivan är smutsig.	Rengör CD-skivan.
Ljudet "brummar".	Felaktiga kabelanslutningar.	Anslut ljud-kablarna ordentligt. Om problemet fortsätter kan det hända att det finns defekter på kablarna.
Störningar från en närliggande tuner.	Tunern står för nära skivspelaren.	Flytta tunern och huvudapparaten längre bort från varandra.
Buller i skivfacket.	CD-skivan är skev.	Byt ut CD-skivan.
Inget ljud hörs från hörtelefonerna (endast CDX-596 och CDX-496).	Knapparna – OUTPUT LEVEL + är i minmiläge.	Justera ljudnivån med knapparna – OUTPUT LEVEL +.
Fjärrkontrollen fungerar inte.	Batterierna för fjärrkontrollen är för svaga.	Byt ut batterierna med nya.
	Fjärrkontrollen hålls på för långt avstånd eller i fel vinkel.	Använd på högst 6 m avstånd och inom 60° vinkel.
	Direkt soljus eller ljus (inverterat lysrörsljus el.dyl.) skiner på sensorn för fjärrkontrollen på huvudenheten.	Flytta på huvudenheten.
TV:n fungerar konstigt när fjärrkontrollen används.	Fjärrkontrollen används nära en TV med fjärrkontrollsensor.	Flytta huvudapparaten längre bort från TV-mottagaren eller täck över TV-mottagarens fjärrkontrollsensor.

TEKNISKA DATA

Audio-del

Frekvensomfång 2 Hz – 20 kHz, $\pm 0,5$ dB

Harmonisk distorsion (1 kHz)

<CDX-596> 0,0025% eller mindre

<CDX-496, CDX-396> 0,003% eller mindre

Signal brusförhållande

<CDX-596> 115 dB eller mer

<CDX-496, CDX-396> 105 dB eller mer

Dynamikområde

<CDX-596> 100 dB eller mer

<CDX-496, CDX-396> 95 dB eller mer

Svaj Omätbart

Utgångsspänning (1 kHz, 0 dB) $2,0 \pm 0,5$ V

Hörtelefonutgång (-20 dB)

<Endast CDX-596 och CDX-496>

..... 200 ± 40 mV/150 ohm

Laserdiodens egenskaper

Material GaAlAs

Våglängd 780 nm

Utstrålningsfortvaro Konstant

Laserns uteffekt max. $44,6 \mu\text{W}^*$

* Denna uteffekt är ett värde uppmätt på ett avstånd av ungefär 200 mm från objektivet yta på Optical Pick-up Block.

Allmänt

Strömart

Amerikansk och kanadensisk modell 120V, 60 Hz

Australisk modell 240V, 50 Hz

Europeisk och brittisk modell 230V, 50 Hz

Effektförbrukning

<CDX-596> 10W

<CDX-496, CDX-396> 9W

Dimensioner (B x H x D) 435 x 96 x 277 mm

Vikt 3,7 kg

Tillbehör Ledningar med RCA-stiffkontakt x 1
Fjärrkontroll
Batterier (storl. AA, R6, UM-3) x 2

Rätten till ändringar förbehålles.

ATTENZIONE: Prima di cominciare ad usare l'apparecchio leggere con attenzione quanto segue.

- Per essere certi di ottenere sempre il massimo dal sistema, leggere questo manuale sino in fondo. Conservarlo poi in un luogo sicuro per poterlo consultare ancora al momento del bisogno.
- Installare il sistema in un luogo ben ventilato, fresco, asciutto e pulito lontano da finestre, sorgenti di calore intenso, umidità e freddo. Per evitare ronzii, installarlo lontano da elettrodomestici e motorino elettrici o trasformatori. Per evitare incendi o folgorazioni, non esporlo e pioggia o acqua.
- Accertarsi di lasciare almeno 10 cm di spazio per la ventilazione sopra, a sinistra, a destra e dietro all'apparecchio.
- Non utilizzare il sistema capovolto. Potrebbe altrimenti surriscaldarsi e danneggiarsi.
- Non aprire mai le apparecchi del sistema. Se qualche oggetto dovesse cadere in esse, affidare le riparazioni a personale autorizzato.
- Non usare troppo forza con interruttori, manopole e cavi.
- Se non si intende usare l'apparecchio per qualche tempo, ad esempio per andare in vacanza, togliere il cavo di alimentazione dalla sua presa.
- Messa a terra e polarità – Fare attenzione a rispettare le norme di polarizzazione e messa a terra dell'apparecchio.
- Non pulire l'apparecchio con solventi e sostanze chimiche, dato che essi possono danneggiarne le finiture. Usare solo un panno soffice e pulito.
- Prima di concludere che un'apparecchio è guasta, non mancare di leggere la sezione di "Diagnostica" che suggerisce rimedi semplici a problemi molto comuni.
- Non posare alcun apparecchio al di sopra dei componenti. Ciò può danneggiarne le finiture e causare scoloriture.
- Per evitare possibili danni, scollegare il cavo di alimentazione dalla presa nel corso di temporali.
- Per scollegare un cavo di alimentazione dalla sua presa, tirare la spina e non direttamente il cavo.
- Non collegare il cavo di alimentazione ad una presa prima di aver terminato tutti i collegamenti.
- Il voltaggio di alimentazione usato deve essere quello specificato dal fabbricante. L'uso dell'apparecchio a voltaggi superiori è pericoloso e può risultare in incendi o altri incidenti. YAMAHA non può venire considerata responsabile di incidenti dovuti all'uso di un voltaggio differente da quello specificato.
- I cambiamenti di temperatura improvvisi e l'uso dell'apparecchio in luoghi molto umidi può causare la formazione di condensa nell'apparecchio.

PRECAUZIONI PER SPOSTARE L'APPARECCHIO

Prima di spostare l'apparecchio, bisogna innanzitutto rimuovere il disco dall'apparecchio, quindi premere **POWER** per disattivare l'alimentazione e scollegare la spina dell'alimentazione CA dalla presa di rete.

ATTENZIONE

L'impiego dei comandi o regolazioni e messa in pratica di procedure in modo diverso da quanto specificato in questo manuale, potrebbe provocare delle pericolose esposizioni a radiazioni.

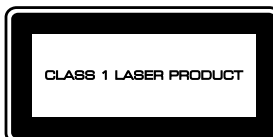

Questo lettore di compact disc è classificato come un prodotto LASER DI 1a CLASSE. L'etichetta di PRODOTTO LASER DI 1a CLASSE è collocata all'esterno sul retro.

Il componente laser contenuto in questo prodotto è in grado di emettere radiazioni eccedenti la Classe 1.

NOTE SUI DISCHI

Dischi che possono essere riprodotti con quest'apparecchio

Questo lettore per compact disc è stato studiato espressamente per la riproduzione di compact disc recanti i marchi mostrati sotto. Evitare di inserire nell'apparecchio dischi di tipi diversi. Questo lettore può riprodurre anche compact disc da 8 cm.



.... Compact disc (audio digitali)

I dischi più popolari fra quelli disponibili in commercio per CD audio.



.... Dischi audio digitali CD-RW (Riscrivibili)

I dischi che possono essere registrati ripetutamente utilizzando registratori CD per registrazioni audio. I dischi CD-RW registrati possono essere riprodotti solo con lettori CD che abbiano la capacità di riprodurre dischi CD-RW.

Note

- Si raccomanda di utilizzare solo un CD-RW fabbricato da un produttore affidabile.
- Utilizzare soltanto CD-RW che rechino almeno una delle seguenti frasi sul disco o sull'astuccio del disco.

FOR CONSUMER
FOR CONSUMER USE
FOR MUSIC USE ONLY



.... Dischi CD-TEXT

I dischi registrati con dati di testo quali titoli di album, titoli di brani e nomi di artisti. Questi dischi possono essere riprodotti utilizzando normali lettori CD, tuttavia i dati di testo possono essere visualizzati solo con lettori CD che abbiano la capacità di visualizzare questi dati.

Il **CDX-596** può visualizzare dati di testo registrati sui dischi CD-TEXT.

Nota

Questo lettore di compact disc potrebbe non essere in grado di leggere alcuni CD-RW o dischi che non fossero stati registrati correttamente.

Per evitare un malfunzionamento di quest'apparecchio:

- Non usare nessuno dei dischi di formato non standard (a forma di cuore, ecc.), disponibili in commercio, in quanto potrebbero danneggiare l'apparecchio.
- Non usare un disco con del nastro adesivo, sigilli o colla. Se si usano dischi di questo tipo, potrebbe capitare che un disco rimanga incastrato nell'apparecchio, o l'apparecchio stessa potrebbe danneggiarsi.

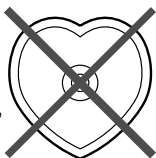

Note su come maneggiare i compact disc

- Trattare sempre i dischi con attenzione, per evitare di danneggiarne la superficie.

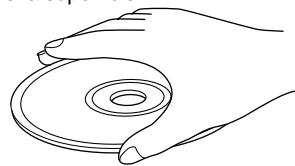

- I compact disc non si usurano con la continua riproduzione, ma ogni eventuale danno alla superficie del disco causato da un uso improprio può avere effetti negativi sulla qualità della riproduzione.
- Per scrivere sul lato dell'etichetta del disco, usare solo un pennarello o altro tipo simile di penna. Non usare penne a sfera, matite o altri strumenti aguzzi, dato che possono danneggiare il disco e influenzare negativamente la riproduzione del disco.
- Fare attenzione a che i dischi non si deformino.
- Quando un disco non viene utilizzato, rimuoverlo dall'apparecchio e conservarlo nella sua custodia.
- Fare attenzione a non graffiare la superficie di riproduzione del disco al momento di rimuovere o conservare un disco.
- Il suono dei compact disc non viene influenzato dalle piccole particelle di polvere, o dalle impronte digitali eventualmente accumulate sulla sua superficie. Si consiglia comunque di tenerli sempre puliti usando un panno asciutto e pulito. Non strofinare i dischi con moto circolare, ma in linea retta dal centro verso l'esterno.

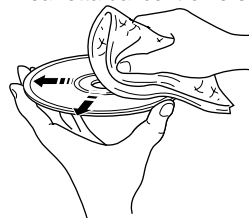

- Per la pulizia della superficie del disco NON usare alcun tipo di soluzioni o spray per pulizia dei dischi, liquidi o spray anti-statici, o qualsiasi altra sostanza chimica. Tali sostanze potrebbero danneggiare irreparabilmente la superficie di plastica del disco.
- Non esporre i dischi per prolungati periodi di tempo alla diretta luce del sole, ad alte temperature e all'umidità, per evitare deformazioni o danni al disco stesso.

No!



Lettura di CD da 8 cm

Inserire i CD da 8 cm nell'apposita zona incavata del piatto portadischi. Non sovrapporre normali CD da 12 cm su CD da 8 cm.

CARATTERISTICHE

- **Capacità di riproduzione dischi CD-RW (Riscrivibili)**
* Per i dettagli, vedere a pag. 2.
- **Riproduzione programmata**
- **Riproduzione in ordine casuale**
- **Riproduzione ripetuta di tutto il disco o di un singolo brano**
- **Funzione di spaziatura automatica**
- **Utile funzione di programmazione brani per registrarli convenientemente su nastro indipendentemente dalla lunghezza del nastro**
- **Funzione di ricerca automatica del livello di picco**
- **Registrazione sincronizzata del CD**
- **Luminosità quadrante regolabile**
- **Telecomandabile**
- **Uscita digitale ottica**

Solo per il CDX-596

- **Uscita digitale per cavo coassiale**
- **Capacità visualizzazione dati CD-TEXT**

INDICE

ATTENZIONE	1	RIPRODUZIONE IN ORDINE CASUALE.....	13
NOTE SUI DISCHI	2	RIPRODUZIONE RIPETUTA	13
CARATTERISTICHE	3	RIPRODUZIONE PROGRAMMATA	14
DISIMBALLAGIO	4	RICERCA DEGLI INDICI	15
NOTE SUL TELECOMANDO	4	PROGRAMMAZIONE BRANI PER LA REGISTRAZIONE SU CASSETTA	16
COLLEGAMENTI	5	Programmazione automatica della cassetta	16
NOME E UBICAZIONE DELLE PARTI	6	Programmazione manuale della cassetta	18
FUNZIONAMENTO	8	Programmazione casuale per registrazione su cassetta	19
Pausa della lettura	9	Ricerca automatica del livello di picco di un disco	20
Arresto della lettura	9	REGISTRAZIONE SINCRONIZZATA DA COMPACT DISC	21
Per spegnere	9	DIAGNOSTICA	22
Lettura a partie da un brano desiderato	9	DATI TECNICI	23
Per saltare all'inizio del brano desiderato (RICERCA CON SALTO)	10		
Lettura veloce in avanti o all'indietro (RICERCA MANUALE)	10		
Altre utili funzioni	11		

DISIMBALLAGGIO

Estrarre con attenzione l'apparecchio ed i relativi accessori dalla scatola di imballaggio. Nella scatola, oltre all'apparecchio, devono essere presenti i seguenti accessori.

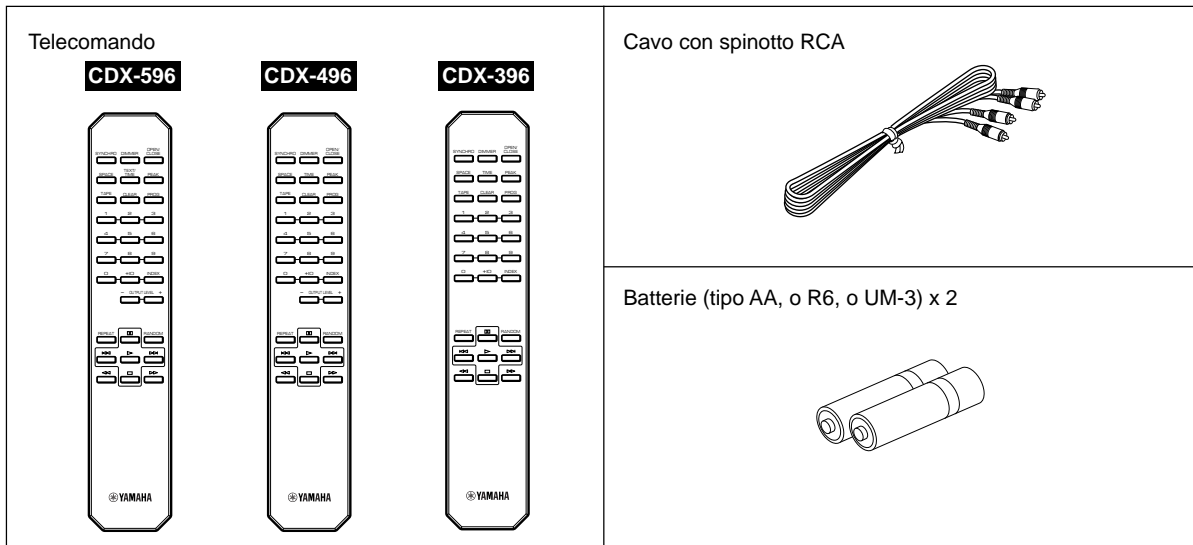

NOTE SUL TELECOMANDO

Installazione delle batterie

1. Rovesciare il telecomando e far scorrere e rimuovere il coperchietto del vano portabatterie nella direzione della freccia.
2. Inserire le batterie (tipo AA, R6, o UM-3), facendo attenzione ad allinearle con i contrassegni di polarità presenti all'interno del vano.
3. Richiudere il coperchietto del vano portabatterie.

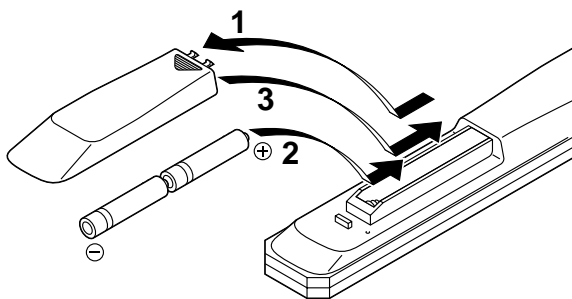

Sostituzione delle batterie

Se diviene necessario usare il telecomando sempre più vicino all'apparecchio, ciò significa che le batterie sono in via di esaurimento. Sostituirle entrambe con altre nuove.

Note

- Per la sostituzione usare solamente batterie dei tipi AA, o R6, o UM-3.
- Verificare che le polarità siano disposte correttamente (vedere il disegno all'interno del vano portabatterie).
- Togliere le batterie dal telecomando se si pensa di non utilizzarlo per qualche tempo.
- Se le batterie perdono sostituirle immediatamente. Evitare che il liquido fuoriuscito venga a contatto con l'epidermide, il vestiario, e simili. Pulire meticolosamente il vano portabatterie prima di installare nuove batterie.

Raggio di azione del telecomando

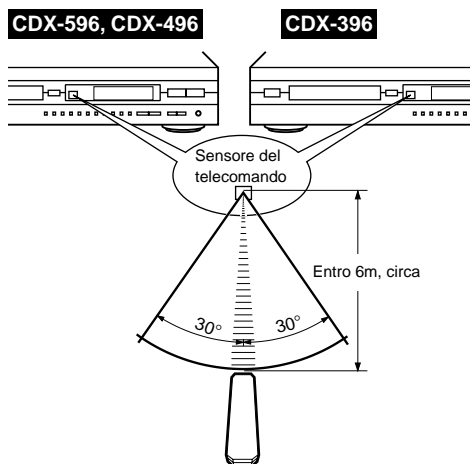

Note

- Fra il telecomando e il sensore dell'apparecchio non devono frapporsi ostacoli.
- Una forte luce (specialmente se del tipo fluorescente con inverter) che illumini direttamente il sensore del telecomando potrebbe impedire il corretto funzionamento del telecomando stesso. Posizionare l'apparecchio in modo da evitare la diretta illuminazione del sensore.

COLLEGAMENTI

- Prima di procedere ad un collegamento qualsiasi, interrompere l'alimentazione dell'apparecchio, dell'amplificatore o altri componenti.
- Eseguire correttamente i collegamenti ai terminali di ingresso dell'amplificatore o di altri componenti.

- Se il posizionamento di questo apparecchio è tale da subire disturbi a causa di un altro apparecchio vicino, ad esempio una radio, allontanarli in modo sufficiente da far cessare il rumore.

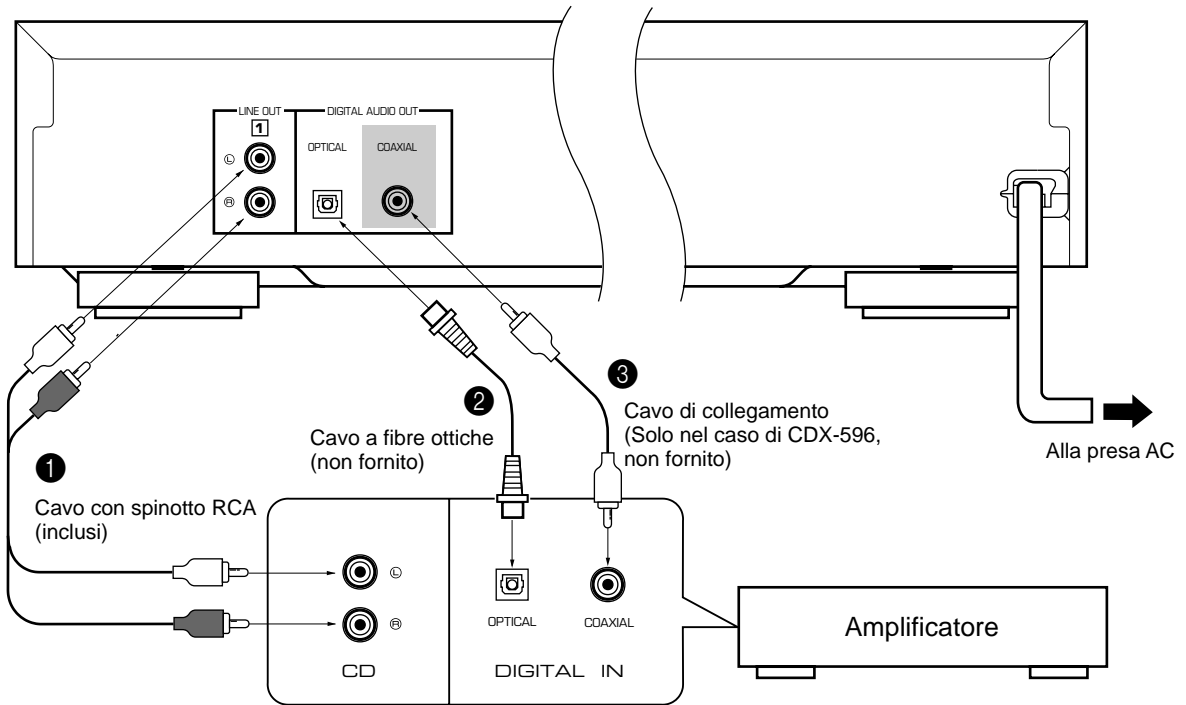

La parte ombreggiata (■) viene fornita solo nel caso di CDX-596.

Scegliere uno dei seguenti modi per il collegamento con l'amplificatore.

Per usare le prese di uscita (analogiche) LINE OUT di questo apparecchio (①)

Collegare questi terminali ai terminali "CD" (o "AUX") dell'amplificatore. Per maggiori informazioni su questi collegamenti, vedere le istruzioni dell'amplificatore in uso.

* Verificare che i terminali LINE OUT sinistro (L) e destro (R) siano collegati ai terminali corrispondenti (sinistro e destro) dell'amplificatore o di un altro componente.

Solo per il CDX-596 e il CDX-496

- Il livello di uscita segnali da uno di questi terminali in un amplificatore può essere regolato utilizzando i tasti – **OUTPUT LEVEL +**.
- Quando si usano i terminali DIGITAL AUDIO OUT (OPTICAL o COAXIAL), regolare sul massimo il livello dei segnali di uscita verso l'amplificatore, utilizzando i tasti – **OUTPUT LEVEL +**.

Per usare la presa di uscita digitale ottica DIGITAL AUDIO OUT (OPTICAL) di questa unità (②)

- Prima di usare questa presa, rimuovere il coperchio della presa.
- Effettuare il collegamento tra questo terminale e quello ottico di entrata di un amplificatore utilizzando un cavo a fibre ottiche disponibile in commercio.
 - * Usare un cavo a fibre ottiche in conformità agli standard EIAJ. Cavi differenti possono non funzionare in modo corretto.
- Rimettere sempre il coperchio della presa quando questa presa non viene usata, per proteggerla dalla polvere.
- Questo terminale può anche essere collegato al terminale ottico di entrata di un registratore MD etc., per registrare il CD direttamente su un MD.

Per usare la presa di uscita digitale coassiale DIGITAL AUDIO OUT (COAXIAL) di questa unità. (③)

Solo per il CDX-596

Effettuare il collegamento tra questo terminale e quello digitale di ingresso di un amplificatore utilizzando il cavo di collegamento.

NOME E UBICAZIONE DELLE PARTI

In parentesi () viene indicato il numero della pagina dove i comandi sono descritti in dettaglio.

PANNELLO ANTERIORE

- I tasti di comando dell'apparecchio principale e del telecomando sono praticamente identici, salvo le eccezioni qui sotto riportate.
- \triangleright/\square (riproduzione/pausa) dell'apparecchio principale ha sia le funzioni \triangleright (riproduzione) che le funzioni \square (pausa) del telecomando.
- \lll SKIP/SEARCH \ggg dell'apparecchio principale ha sia le funzioni \lll/\ggg (salto) che le funzioni \lll/\ggg (ricerca) del telecomando.

CDX-596, CDX-496

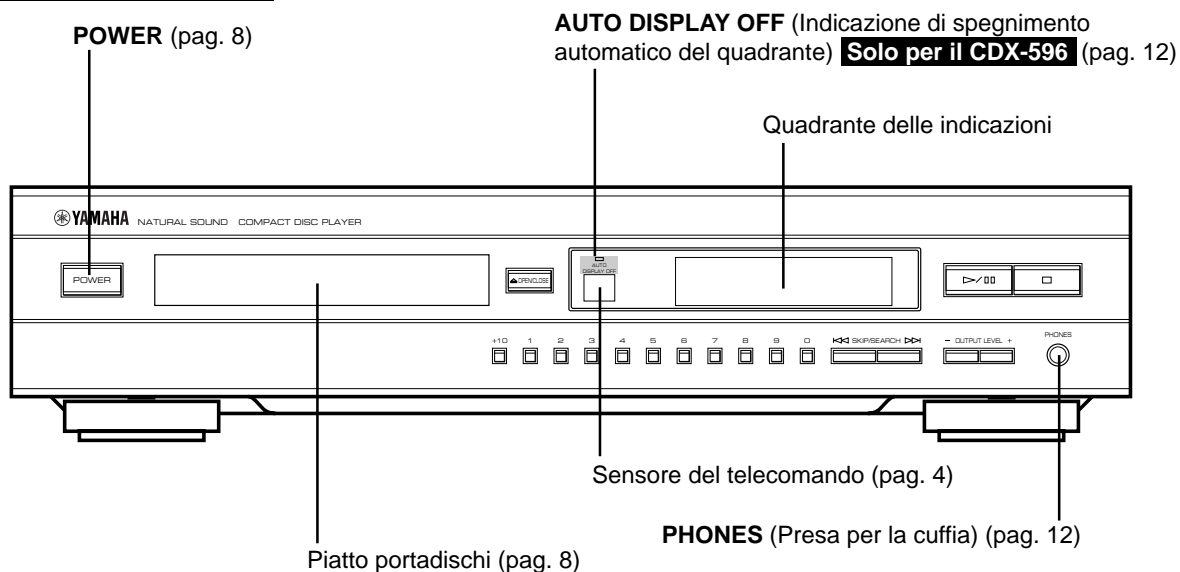

La parte ombreggiata (■) viene fornita solo nel caso di CDX-596.

CDX-396

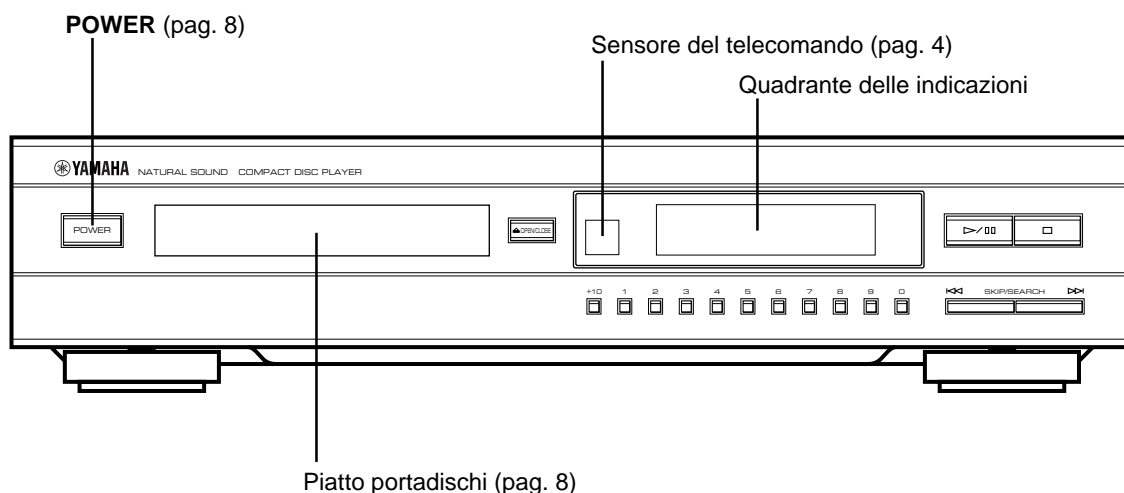

In parentesi () viene indicato il numero della pagina dove i comandi sono descritti in dettaglio.

TELECOMANDO

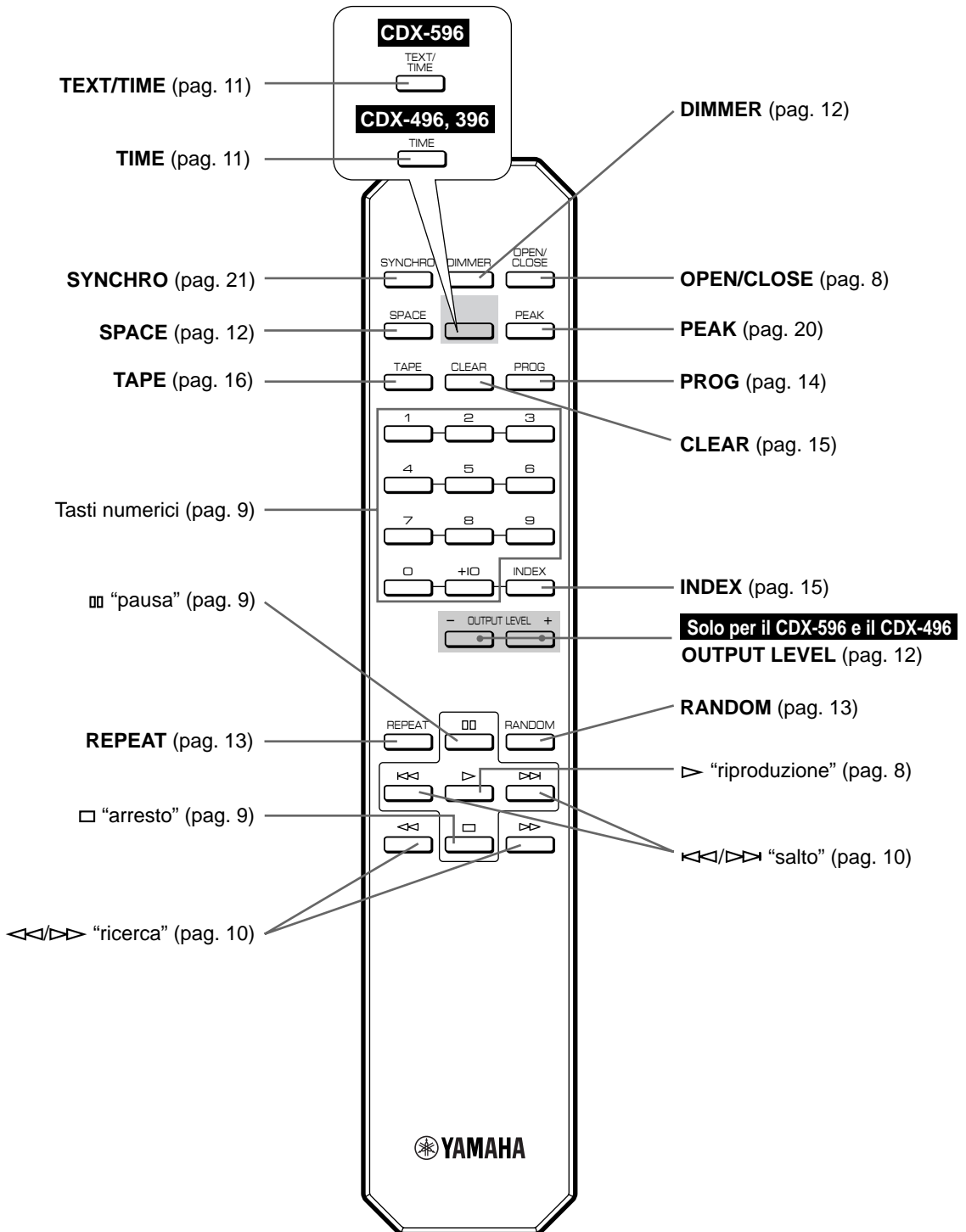

Le parti ombreggiate (■) variano a seconda del modello.

Questo manuale descrive le procedure operative dell'apparecchio per mezzo del telecomando. Per far funzionare l'apparecchio con i comandi del pannello anteriore usare i corrispondenti tasti del pannello anteriore.

FUNZIONAMENTO

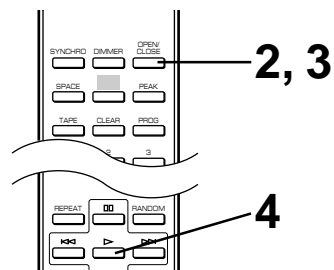
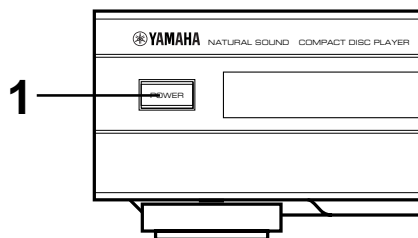

- 1** Premere **POWER** per accendere l'apparecchio.

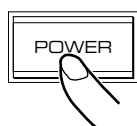

- 2** Premere **OPEN/CLOSE** per aprire il vassoio portadischi e inserire un disco.

Lato etichettato verso l'alto

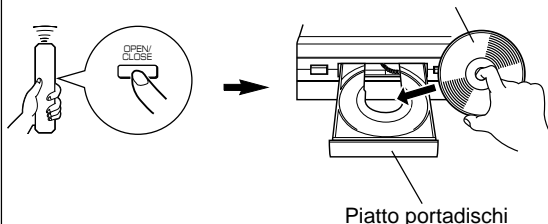

- 3** Premere **OPEN/CLOSE** per chiudere il piatto portadischi.

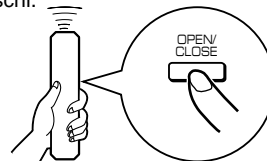

- 4** Premere **▷** (o **▷/□□**) per avviare la riproduzione.

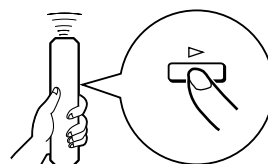

La riproduzione ha inizio dal primo brano del disco.

Informazioni visualizzate

CDX-596

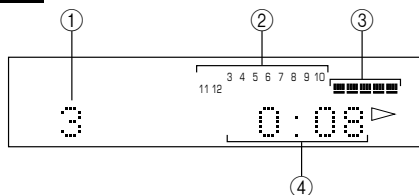

CDX-496, CDX-396

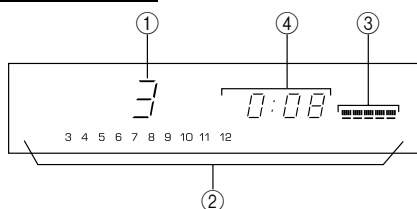

- ① Numero del brano selezionato o riprodotto.
- ② Numeri corrispondenti ai numeri dei brani (20 al massimo) del disco. Al termine della riproduzione di ciascun brano il relativo numero scompare, permettendo di vedere a colpo d'occhio i brani, ed i relativi numeri, che devono ancora essere riprodotti.
- ③ **Solo per il CDX-596 e il CDX-496**
Livello dei segnali in uscita verso l'amplificatore, o livello del suono nella cuffia, regolato premendo **- OUTPUT LEVEL +**.
- ④ Indicazioni relative ai tempi. Per dettagli, vedere il paragrafo "Per cambiare tipo di tempo visualizzato", a pag. 11.

Pausa della lettura

Premere **⏏**.

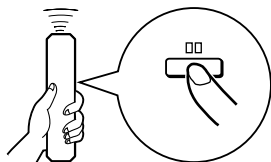

Per riprendere la lettura, premere nuovamente **⏏** (o **▶**).

* L'arresto temporaneo e la ripresa della lettura possono anche essere effettuati agendo su **▶/⏏** sul pannello anteriore dell'apparecchio.

Arresto della lettura

Premere **□**.

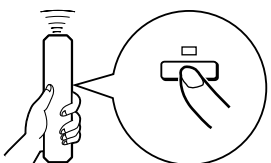

Per spegnere

Premere di nuovo **POWER**.

* Se si riaccende l'apparecchio con un disco presente nel piatto portadischi, la riproduzione del disco comincia automaticamente, dal primo brano.

Note

- Dopo aver chiuso il piatto portadischi premendo **OPEN/CLOSE**, sul quadrante compaiono, per alcuni secondi, il numero totale dei brani e la durata totale del disco.

CDX-596

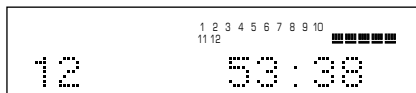

CDX-496, CDX-396

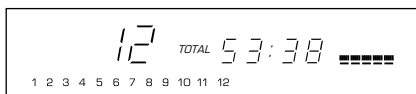

Letture a partire da un brano desiderato

Scegliere il brano desiderato usando i tasti numerici.

CDX-596

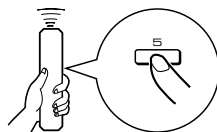
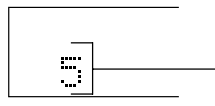

Il numero brano prescelto appare sul quadrante

CDX-496, CDX-396



Per selezionare un numero di brano 10 o più alto

Premere **+10** per selezionare la prima cifra e poi premere un tasto numerico (da 1 a 0) per selezionare la seconda cifra.

Esempio: Per scegliere il brano 25

Premere **+10** due volte, e premere poi subito **5** una volta.

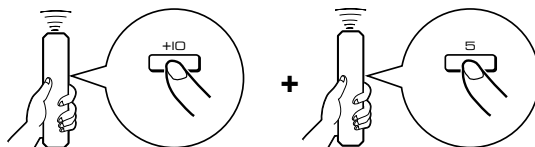

* Se viene selezionato un numero superiore al più alto numero di brano sul disco, verrà eseguito l'ultimo brano del disco.

- Il piatto portadischi può anche essere richiuso premendo **▶ (▶/⏏)** un tasto numerico o **RANDOM**, oppure spingendo dolcemente il bordo anteriore del piatto portadischi. Se il piatto viene chiuso in uno di questi modi, la lettura incomincerà automaticamente, ma sul quadrante non appariranno né il numero totale dei brani né la durata totale del disco.

Solo per il CDX-596

Se si inserisce un disco CD-TEXT, dopo le informazioni su numero totale di brani e tempo di registrazione totale sul quadrante appare anche il titolo del disco.

Avvertenza

Con il piatto portadischi aperto, **non toccare la ruota dentata interna**. Toccandola, le dita potrebbero rimanere pizzicate nel piatto portadischi che si richiude, e subire lesioni.

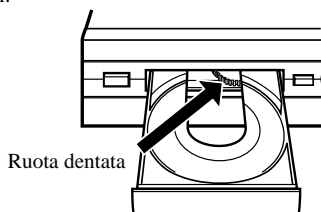

Per saltare all'inizio del brano desiderato (RICERCA CON SALTO)

Per riprodurre dall'inizio il brano successivo

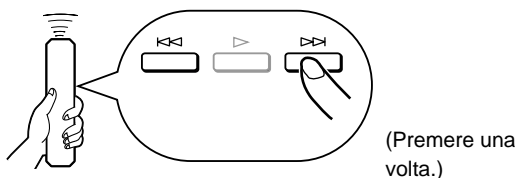

Per riprodurre dall'inizio il brano in corso di lettura

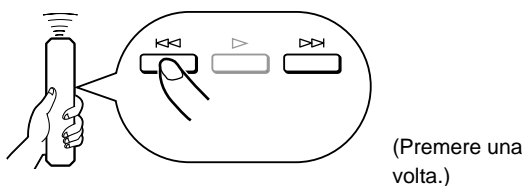

Per leggere dall'inizio il brano precedente

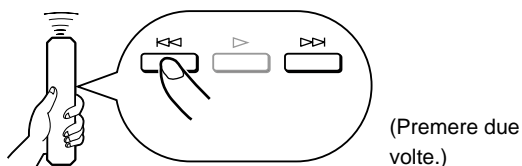

- Queste operazioni possono essere eseguite anche quando l'apparecchio si trova in modalità di pausa o di arresto.
- Quando si usa \lll o \ggg sul telecomando:
Premendo e tenendo premuto \ggg (o \lll), i numeri dei brani cambiano progressivamente in avanti (o all'indietro).
- Quando si usa \lll **SKIP/SEARCH** \ggg sul pannello anteriore:
Fare attenzione a non premere e tener premuto il tasto, perché in tal caso il brano prescelto viene riprodotto rapidamente in avanti (o all'indietro).

Letture veloce in avanti o all'indietro (RICERCA MANUALE)

Avanzamento rapido

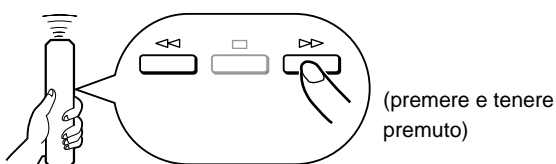

Inversione rapida

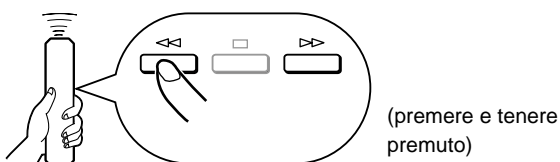

- Durante la ricerca manuale in entrambe le direzioni si può sentire il suono (anche se leggermente deformato). Ciò è conveniente per individuare una certa posizione all'interno di un brano o per passare velocemente in rassegna il contenuto.
- È anche possibile effettuare la ricerca manuale durante la pausa, ma in tal caso non si percepisce alcun suono.
- In caso di uso \lll **SKIP/SEARCH** \ggg del pannello anteriore:
Fare attenzione a non lasciar andare il tasto subito dopo averlo premuto perché in tal caso la riproduzione salta all'inizio del brano successivo oppure ritorna all'inizio del brano in corso di lettura.

Altre utili funzioni

Per cambiare tipo di tempo visualizzato

CDX-596

Premendo **TEXT/TIME** è possibile selezionare una delle quattro visualizzazioni (① – ④) relative ai tempi. Quando si riproduce un disco CD-TEXT vengono visualizzati anche il titolo del disco, il nome dell'artista e il nome del brano (⑤ – ⑦).

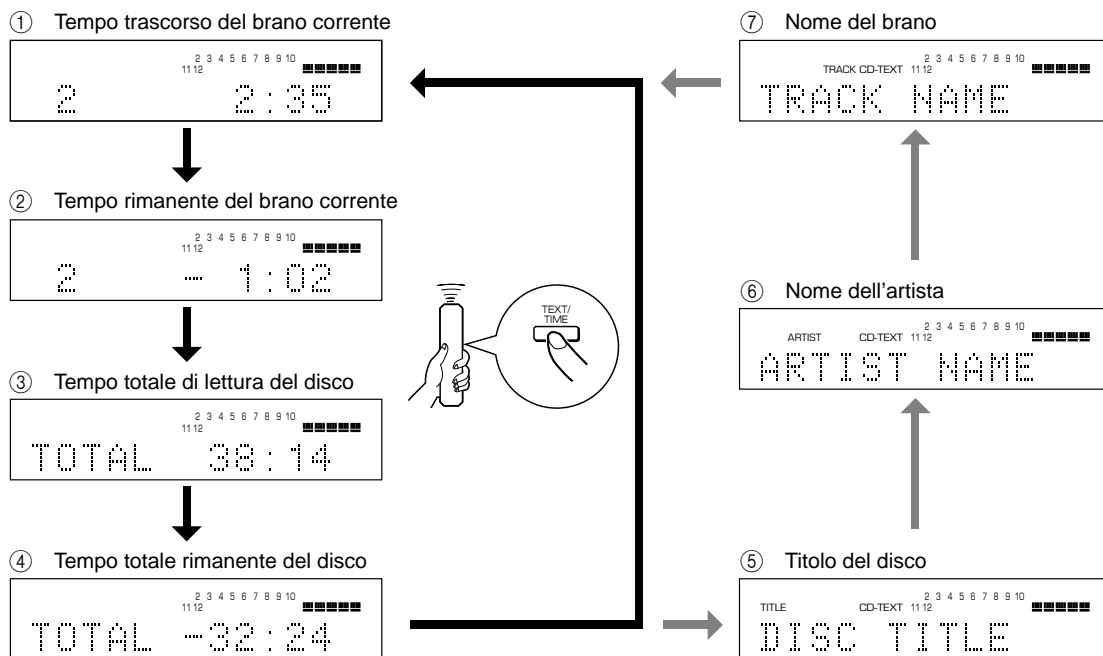

Note

- Con alcuni dischi CD-TEXT potrebbero non essere visualizzati il titolo del disco, il nome dell'artista o il nome del brano. Se questo accade, sul quadrante appare “(NO ENTRY)”.
- Quando si riproduce un disco CD-TEXT, sul quadrante appare anche “CD-TEXT” oltre alle visualizzazioni ① – ④.

CDX-496 and CDX-396

Premendo **TIME** si possono selezionare le seguenti quattro modalità di visualizzazione.

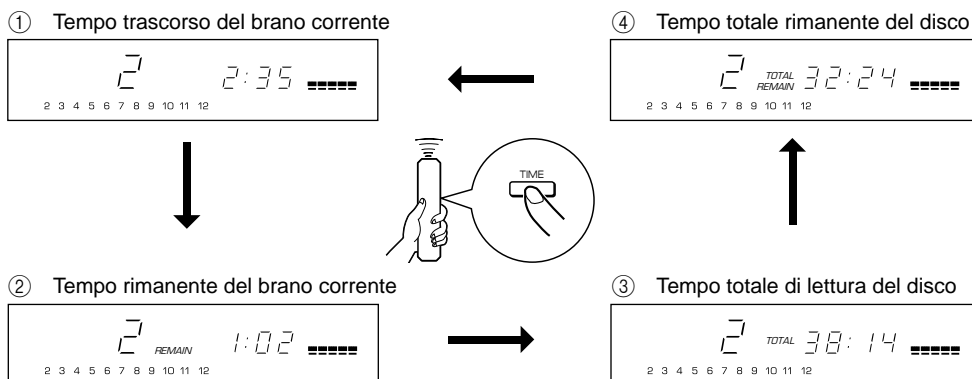

Cambiamento di luminosità del quadrante

CDX-596

Premendo **DIMMER** si possono scegliere tre diversi livelli di luminosità delle indicazioni del quadrante.

Durante la riproduzione

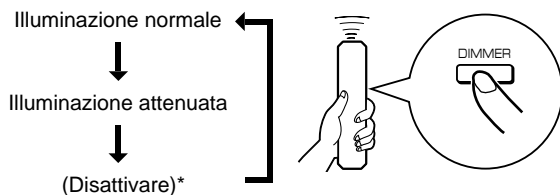

In modalità di arresto o di pausa



* Quando l'illuminazione del quadrante è spenta, l'indicazione **AUTO DISPLAY OFF** sul pannello anteriore è accesa.

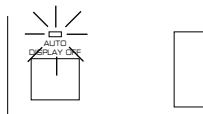

* L'indicazione **AUTO DISPLAY OFF** è accesa. Se si procede alla riproduzione di un disco in questa condizione, l'illuminazione del quadrante viene spenta.

CDX-496, CDX-396

Se desiderato, la luminosità del quadrante può essere regolata su tre livelli diversi premendo **DIMMER**.

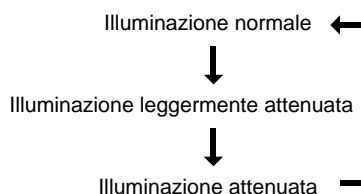
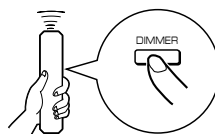

Inserimento automatico di spazi

Registrando un disco su nastro e se i brani del disco sono registrati con uno spazio di tempo troppo breve tra l'uno e l'altro, il registratore non è in grado di eseguire in modo corretto la ricerca dei brani. Per evitare un errore di ricerca del registratore premere **SPACE** e così illuminare "SPACE" sul quadrante, prima della registrazione. Spazi di 4 secondi circa tra i brani al momento della registrazione.

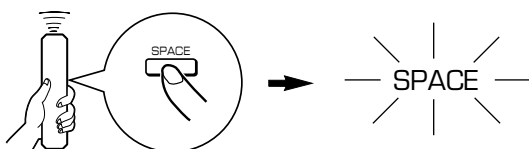

Nota

Quando la funzione di spaziatura automatica è attivata, nell'indicazione del tempo totale e del tempo totale rimanente sono compresi gli intervalli di 4 secondi tra ogni brano.

Cancellazione della funzione automatica di spaziatura
Premere **SPACE**.

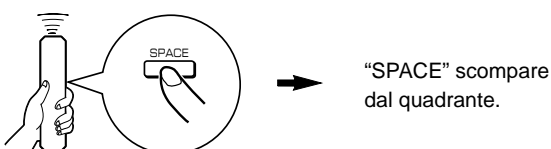

Regolare il livello del segnale di uscita mandato all'amplificatore e il volume di ascolto in cuffia **Solo per il CDX-596 e il CDX-496**

È possibile regolare il livello del segnale di uscita mandato all'amplificatore premendo **- OUTPUT LEVEL +**.

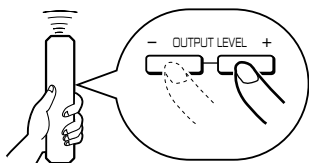

In caso di ascolto con cuffia, collegare la cuffia alla presa **PHONES** e regolare il volume usando **- OUTPUT LEVEL +**.
Notare che questa regolazione fa variare anche l'uscita del livello del segnale verso l'amplificatore.

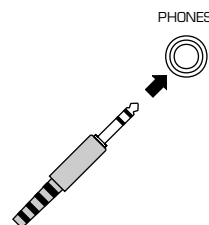

RIPRODUZIONE IN ORDINE CASUALE

I brani del disco possono essere riprodotti dall'apparecchio in ordine casuale.

Per la riproduzione in ordine casuale

Premere **RANDOM**.

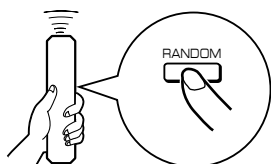

Per cancellare la riproduzione in ordine casuale

Premere o **RANDOM**.

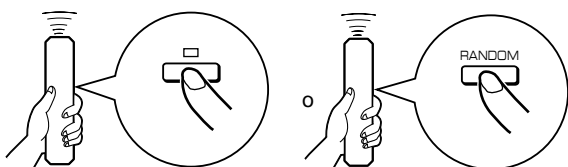

Note

- Questa funzione non può essere attivata durante la programmazione, o durante la riproduzione programmata.
- Se si preme **▷▷ (SKIP/SEARCH ▷▷)** nel corso della riproduzione casuale, la riproduzione passa al successivo brano casualmente scelto dall'apparecchio. Premendo invece **◀◀ (◀◀ SKIP/SEARCH)**, si ritorna all'inizio del brano in corso di lettura.
-  Mentre l'apparecchio sta procedendo alla selezione "casuale" dei brani, sul quadrante compare questa indicazione.
- Il tempo totale rimanente del disco non viene visualizzato durante la riproduzione in ordine casuale.
- **Solo per il CDX-596 e il CDX-496**
Se l'apparecchio si trova in modalità di riproduzione casuale e viene spento, allorché si preme di nuovo **POWER** per riaccenderlo viene ripristinata la modalità di riproduzione casuale.

RIPRODUZIONE RIPETUTA

Si può leggere ripetutamente qualsiasi brano desiderato, o l'intero disco, premendo **REPEAT**. La modalità di ripetizione cambia ogni volta che si preme **REPEAT**.

CDX-596

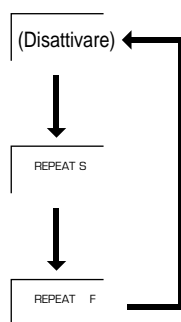

CDX-496, CDX-396

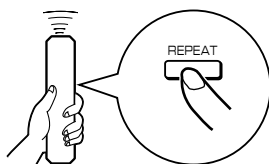
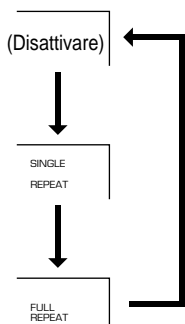

SINGLE REPEAT (S)

Viene riprodotto ripetutamente un solo brano.

- * Questa funzione è anche operativa nelle modalità di riproduzione programmata e di riproduzione in successione casuale. Se si disattiva la ripetizione della riproduzione, ridiventa attiva la riproduzione programmata o la riproduzione in successione casuale.

FULL REPEAT (F)

Tutti i brani (l'intero disco) vengono riprodotti ripetutamente.

- * In riproduzione programmata, tutti i brani programmati vengono riprodotti ripetutamente, nell'ordine.
- * In riproduzione casuale, i brani scelti in ordine casuale dall'apparecchio, vengono riprodotti ripetutamente nello stesso ordine casuale.
- * **Solo per il CDX-596 e il CDX-496**
Se l'apparecchio si trova in modalità di riproduzione ripetuta e viene spento, allorché si preme di nuovo **POWER** per riaccenderlo viene ripristinata la modalità di riproduzione ripetuta.

RIPRODUZIONE PROGRAMMATA

La funzione di programmazione consente di selezionare solo i brani che si desiderano ascoltare, e di predisporli in un certo ordine desiderato per l'ascolto. Possono essere programmati sino a 40 brani.

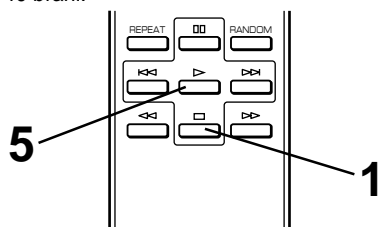
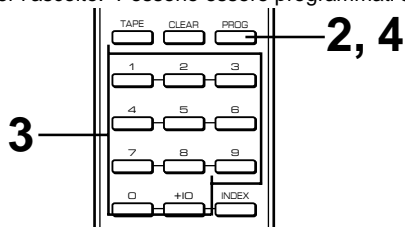

1 Premere □ per arrestare la riproduzione.

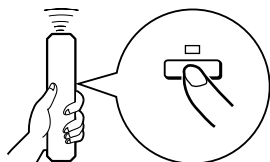

3 Programmare il brano desiderato, agendo sul tasto numerico corrispondente.

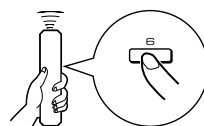

Ripetere il passo per programmare altri brani. Si può scegliere ripetutamente lo stesso brano.

2 Premere **PROG.**

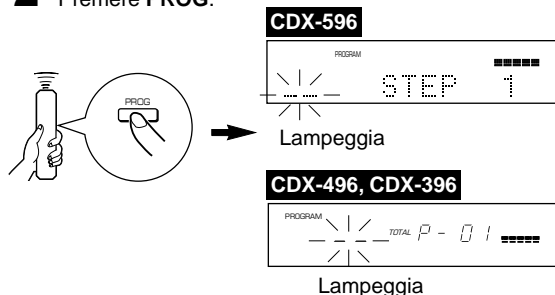

4 Al termine della programmazione, premere **PROG.**

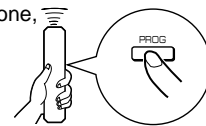

5 Per avviare la riproduzione, premere ▷.

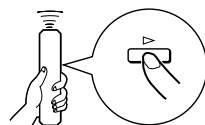

Indicazioni sul quadrante durante la programmazione

CDX-596

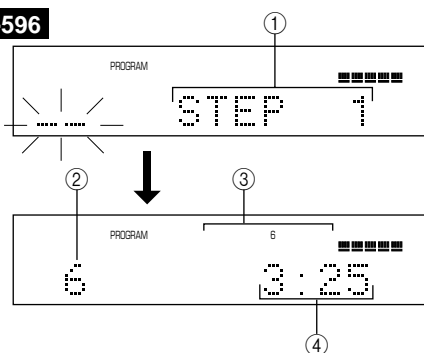

CDX-496, CDX-396

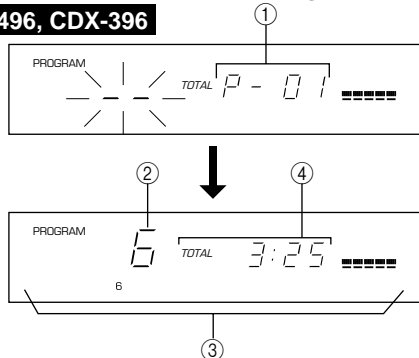

- ① Numero in programma del brano che verrà programmato successivamente.
- ② Numero del brano prescelto.
- ③ Numeri dei soli brani programmati.
- ④ Durata totale dei brani in programma sino a quel momento.

* Se il tempo totale raggiunge o supera i 100 minuti, la prima cifra non verrà indicata.

Note

- Se durante la predisposizione del programma si vuole temporaneamente visualizzare il tempo totale dei brani programmati sino a quel punto, premere **TIME** per far passare le indicazioni del quadrante da quelle relative alla programmazione a quella del tempo totale dei brani programmati. Premere di nuovo **TIME** per ritornare alle indicazioni precedenti.
- ◀◀/▶▶ (◀◀ **SKIP/SEARCH** ▶▶) può essere usato durante la riproduzione, ma solo nell'arco dei brani programmati.
- ◀◀/▶▶ (◀◀ **SKIP/SEARCH** ▶▶) può essere usato, nel corso della riproduzione, per la ricerca di qualsiasi brano, anche non appartenente al programma.

Arresto della lettura programmata

Premere \square . Il numero del primo brano programmato apparirà sul quadrante.

Per riprendere la lettura, premere \triangleright . La lettura incomincia dall'inizio del programma.

Cancellazione del programma

Agire in uno dei modi seguenti.

- Premere \square o **CLEAR** ad apparecchio fermo.
- Premere il piatto portadischi.
- Spegnerne l'alimentazione.

Controllo dei dati programmati

1. Se l'apparecchio si trova nella funzione di programmazione, premere \square .
2. Premere **PROG**.
3. La successiva pressione di \triangleright (**SKIP/SEARCH** \triangleright) consente di controllare i numeri e l'ordine progressivo di programmazione dei brani. Premendo \triangleleft (**SKIP/SEARCH** \triangleleft) se ne ottiene la visualizzazione in ordine inverso.

Correzione dei dati programmati

1. Eseguire la procedura descritta al punto precedente "Controllo dei dati programmati".
2. Premere \triangleleft / \triangleright (**SKIP/SEARCH** \triangleright) sino a visualizzare il numero del brano che si intende correggere.
3. Premere il tasto numerico del telecomando corrispondente al numero del brano che si intende sostituire a quello visualizzato sul quadrante. Il numero precedente viene cancellato dalla memoria, e viene sostituito da quello nuovo.
4. Premere **PROG** per completare la correzione. Per avviare immediatamente la riproduzione, una volta completata la correzione, premere \triangleright invece di **PROG**.

RICERCA DEGLI INDICI

Se il disco contiene dei numeri indice, la lettura può essere iniziata da qualsiasi numero indice desiderato.

- 1 Premere un tasto numerico per scegliere il brano che contiene i numeri indice.

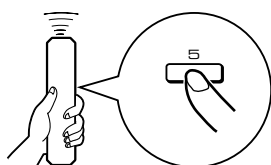

- 2 Premere **INDEX**.

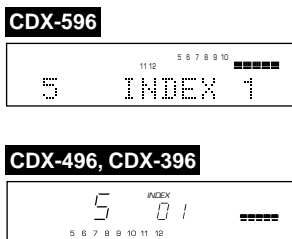

- 3 Premere un tasto numerico per scegliere il numero indice desiderato.

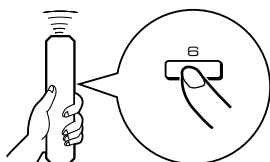

Cancellazione della funzione di ricerca indice

Premere **INDEX**.

Note

- Qualche disco ha numeri d'indice, qualche altro no. Inoltre, non necessariamente tutti i dischi con numeri d'indice hanno più di un numero d'indice.
- Il sistema di indicizzazione è un metodo per suddividere i brani in sezioni più piccole per poter individuare più facilmente quelle parti. Nel libretto che accompagna il disco viene indicata l'eventuale presenza di numeri di indice con l'indicazione (INDEX).
- Se un numero d'indice prescelto è più alto di quelli contenuti nel disco, la riproduzione inizia dall'ultimo punto d'indice del disco.
- In certi dischi la riproduzione può iniziare leggermente prima del punto effettivamente designato.
- Se il disco non contiene numeri di indice, la riproduzione inizierà dall'inizio del brano selezionato.
- Il numero indice può essere designato soltanto se "INDEX" è illuminato.

PROGRAMMAZIONE BRANI PER LA REGISTRAZIONE SU CASSETTA

L'apparecchio è in grado di programmare i brani presenti su un disco per la registrazione su nastro. Valutando il tempo totale di registrazione possibile della cassetta, l'apparecchio programmerà automaticamente i brani o aiuterà a programmare i brani in modo che essi entrino nella cassetta con il minimo di spazio non registrato ad ogni fine di lato.

■ Programmazione automatica della cassetta

L'apparecchio programma automaticamente i brani del disco lasciandoli nel loro ordine originale.

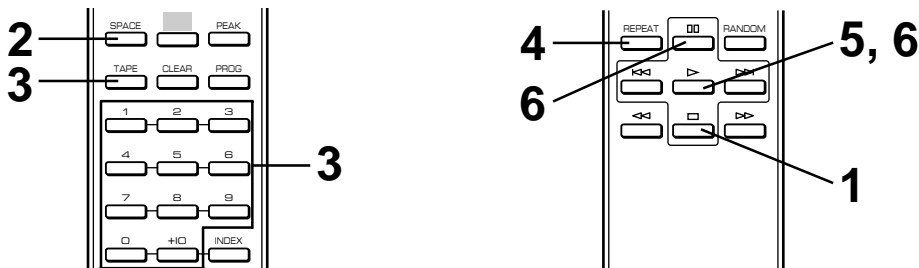

1 Premere □ per arrestare la riproduzione.

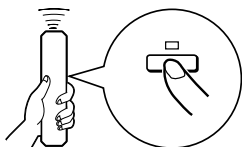

* La funzione di ricerca del livello di picco è assai utile per la regolazione del livello di registrazione su registratore a nastro. Vedere in proposito a pag. 20.

2 Se desiderato, premendo **SPACE** sul quadrante si illumina "SPACE" e si può inserire automaticamente tra i brani un intervallo aggiuntivo. Vedere a pag. 12.

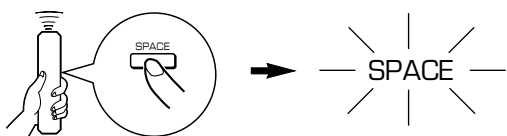

3 Premere **TAPE** per visualizzare sul quadrante il tempo di registrazione totale possibile.

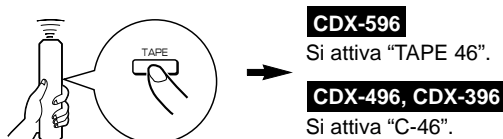

CDX-596
Si attiva "TAPE 46".
CDX-496, CDX-396
Si attiva "C-46".

Premendo **TAPE** si può scegliere fra quattro diversi tipi di lunghezza del nastro.

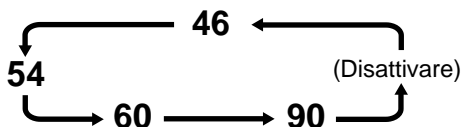

Velendo, si può anche inserire manualmente il tempo totale del nastro utilizzabile per la registrazione. Esempio: Per un nastro C-64 (32 minuti per lato), premere "6" e "4".

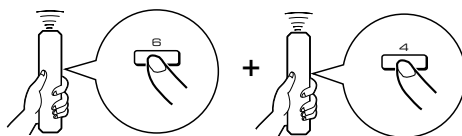

4 Premere **REPEAT**.

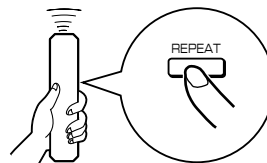

L'apparecchio programma automaticamente dei brani per entrambi i lati A e B, considerando il tempo totale della cassetta.

5 Avviare la registrazione sul registratore e poi premere ► su quest'apparecchio.

6 L'apparecchio entra in pausa alla fine del lato A della cassetta. Girare la cassetta sul lato opposto B. Riprendere la registrazione e poi premere ► o □□.

Note

- Al punto 4, si possono controllare i dati del programma per il lato A e il lato B.

CDX-596

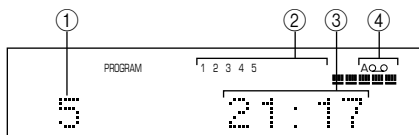

CDX-496, CDX-396

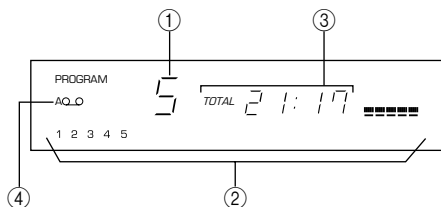

- ① Appena terminata la programmazione, viene inizialmente visualizzato il numero dei brani per ciascun lato, uno dopo l'altro, e l'indicazione passa poi a quella del numero del primo brano programmato per il lato A.
- ② Numeri dei brani programmati per ciascun lato.
- ③ Tempo totale dei brani programmati per ciascun lato.
- ④ Lato del nastro.

- Non tutti i brani vengono programmati se la lunghezza della cassetta non è sufficiente. Per poter programmare tutti i brani usare una cassetta di lunghezza maggiore del tempo di riproduzione effettivo.
- Per controllare, cancellare o correggere i dati del programma, vedere a pag. 15.
 - * Durante il controllo dei dati del programma, notare che "PAUSE" o "Pu" appare tra i numeri dei brani per il lato A e il lato B.
- Il numero massimo dei brani che possono essere programmati è 40. Una pausa inserita tra i lati A e B viene contata come un brano.
- Il sistema di registrazione sincronizzata del CD può essere utilizzato solo se il registratore a cassette è compatibile con il sistema stesso. In questo caso, ai punti 5 e 6, premere prima **SYNCHRO** e poi ► del telecomando. La registrazione ha inizio automaticamente. Per dettagli vedere a pag. 21.

■ Programmazione manuale della cassetta

Per la registrazione sul nastro dei brani desiderati in un qualsiasi ordine.

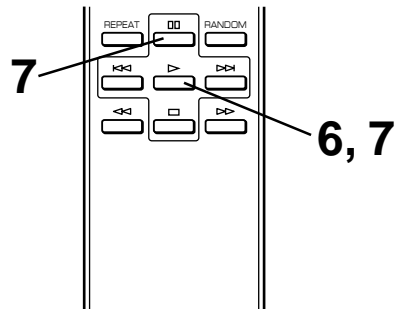
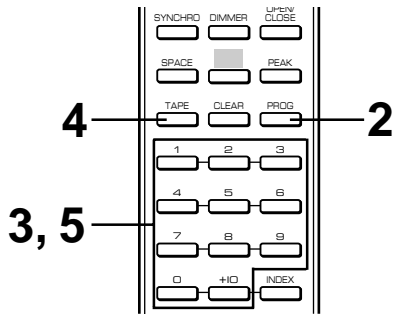

1 Eseguire le operazioni da 1 a 3 di pag. 16.

2 Premere **PROG.**

3 Usare i tasti numerici per selezionare i brani desiderati (da registrare sul lato A) nell'ordine che si desidera.

* I numeri dei brani programmati si illuminano sul quadrante. Fra i brani indicati con un numero lampeggiante è possibile scegliere un brano che può essere programmato per il tempo rimanente sul lato A. Non è, invece, possibile scegliere un numero di brano non illuminato.

4 Quando si è terminato di selezionare i brani del lato A, premere **TAPE.**

Viene inserita una pausa.

5 Usare i tasti numerici per scegliere i numeri del brano (da registrare sul lato B) nell'ordine.

6 Avviare la registrazione sul registratore e poi premere **▷** su quest'apparecchio.

7 L'apparecchio entra in pausa alla fine del lato A della cassetta. Girare la cassetta sul lato opposto B. Riprendere la registrazione e poi premere **▷** o **□□**.

Note

- Se, ai punti 3 o 5, appare sul quadrante l'indicazione "ERROR" o "E rr" il numero del brano appena selezionato non può essere programmato perchè non c'è abbastanza tempo rimasto sul nastro. Se, a questo punto, un qualsiasi altro numero di brano lampeggia di continuo sul quadrante, lo si può programmare al posto di quello non programmabile.
- Ai punti 3 o 5, ogni volta che si fa una selezione, il numero del brano e il tempo rimanente del nastro appariranno sul quadrante, che cambierà indicando il numero del brano seguente.
- Per controllare, cancellare o correggere i dati del programma, vedere a pag. 15.
 - * Durante il controllo dei dati del programma, notare che "PAUSE" o "Pu" appare tra i numeri dei brani per il lato A e il lato B.
- Il numero massimo dei brani che possono essere programmati è 40. Se si inserisce una pausa, questa viene contata come un brano.
- Il sistema di registrazione sincronizzata del CD può essere utilizzato solo se il registratore a cassette è compatibile con il sistema stesso. In questo caso, ai punti 6 e 7, premere prima **SYNCHRO** e poi **▷** del telecomando. La registrazione ha inizio automaticamente. Per dettagli vedere a pag. 21.

■ Programmazione casuale per registrazione su cassetta

L'apparecchio programma automaticamente i brani in ordine casuale.

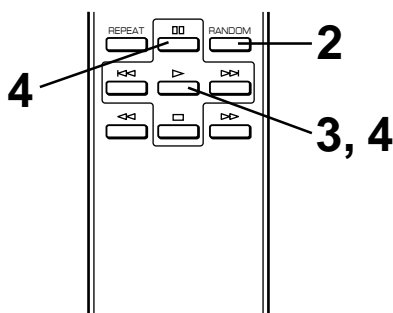

1 Eseguire le operazioni da 1 a 3 di pag. 16.

2 Premere **RANDOM**.

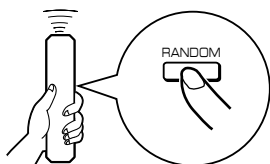

* L'apparecchio programma automaticamente e in ordine casuale dei brani per entrambi i lati A e B, considerando il tempo totale della cassetta.

3 Avviare la registrazione sul registratore e poi premere ► su quest'apparecchio.

4 L'apparecchio entra in pausa alla fine del lato A della cassetta. Girare la cassetta sul lato opposto B. Riprendere la registrazione e poi premere ► o ■■.

Note

- Dal momento che il dato programmato cambia ogni volta che si preme **RANDOM**, anche lo spazio rimanente alla fine di ciascun lato del nastro cambia in proporzione.
- Non tutti i brani vengono programmati se la lunghezza della cassetta non è sufficiente. Per poter programmare tutti i brani usare una cassetta di lunghezza maggiore del tempo di riproduzione effettivo.
- Al punto 2, si possono controllare i dati del programma per il lato A e il lato B.

CDX-596

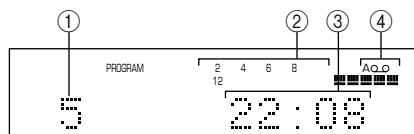

CDX-496, CDX-396

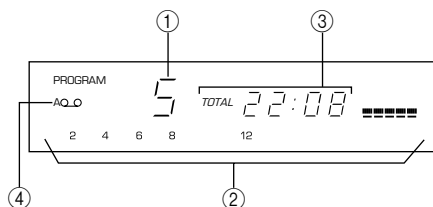

- ① Appena terminata la programmazione, viene inizialmente visualizzato il numero dei brani per ciascun lato, uno dopo l'altro, e l'indicazione passa poi a quella del numero del primo brano programmato per il lato A.
- ② Numeri dei brani programmati per ciascun lato.
- ③ Tempo totale dei brani programmati per ciascun lato.
- ④ Lato del nastro.

- Il numero massimo dei brani che possono essere programmati è 40. Una pausa inserita tra i lati A e B viene contata come un brano.
- Il sistema di registrazione sincronizzata del CD può essere utilizzato solo se il registratore a cassette è compatibile con il sistema stesso. In questo caso, ai punti 3 e 4, premere prima **SYNCHRO** e poi ► del telecomando. La registrazione ha inizio automaticamente. Per dettagli vedere a pag. 21.

Ricerca automatica del livello di picco di un disco

L'apparecchio automaticamente ricerca una parte del disco che contiene un picco di livello di volume e poi avvia la riproduzione ripetuta di quella parte. In caso di registrazione su nastro questa caratteristica si rivela particolarmente utile per la regolazione del livello di volume di registrazione da parte del registratore.

1 Premere per arrestare la riproduzione.

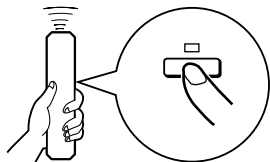

2 Premere **PEAK**.

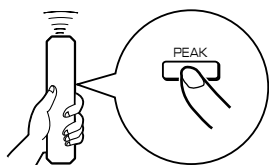

Sul quadrante si illumina "PEAK" e la ricerca del livello di picco del disco verrà condotta per tutta la durata del disco.

La ricerca del livello di picco richiede pochi minuti.

In seguito, la porzione di brano che contiene il picco verrà riprodotta ripetutamente.

Regolare il livello di registrazione del registratore ascoltando questo suono.

CDX-596

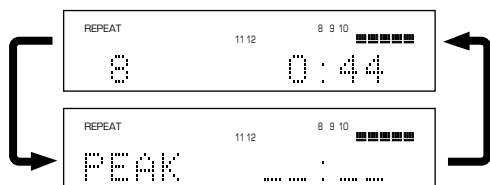

CDX-496, CDX-396

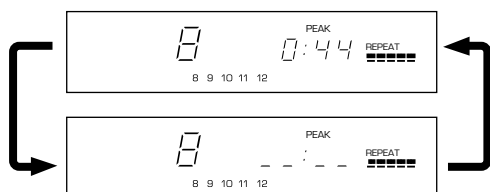

Per disattivare la funzione di ricerca del livello di picco

Premere . (È possibile usare anche altri tasti.)

Note

- Ripetendo più volte sullo stesso disco l'operazione di ricerca del livello di picco, non viene necessariamente sempre selezionata la stessa porzione di brano. Questo perché l'apparecchio ricerca il livello di picco fra le parti del disco selezionate a caso dal micro-computer incorporato.
- Nella modalità di riproduzione programmata, questa caratteristica funziona soltanto per i brani programmati. Se nel corso della riproduzione programmata, premere anzitutto e poi **PEAK**. Se invece non si attiva la riproduzione programmata premere solamente **PEAK**.

REGISTRAZIONE SINCRONIZZATA DA COMPACT DISC

Questo apparecchio è in grado di effettuare automaticamente delle registrazioni su nastro sincronizzate con la riproduzione del compact disc che si intende registrare. La funzione consente quindi di effettuare tali registrazioni in modo facile e preciso. Per questo tipo di registrazioni è però necessario l'impiego di un registratore a cassette YAMAHA compatibile con questa funzione. (L'eventuale compatibilità, o meno, del registratore utilizzato è indicata nel manuale di istruzioni del registratore stesso.)

* Questo apparecchio ed il registratore devono essere posizionati vicino l'uno all'altro, in modo da poter ricevere entrambi contemporaneamente i segnali provenienti dal telecomando.

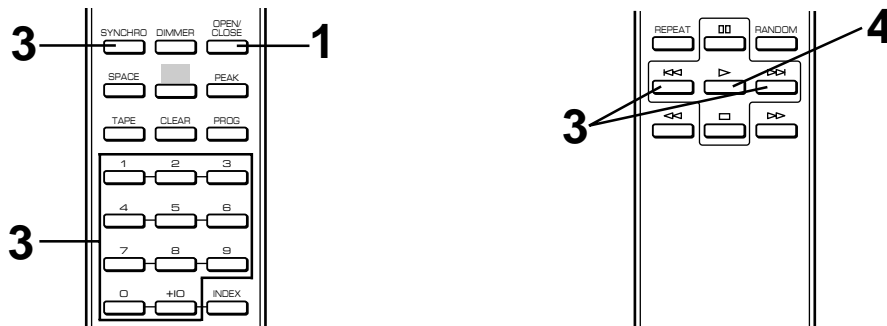

1 Premere **OPEN/CLOSE** per aprire il vassoio portadischi e inserire il disco.

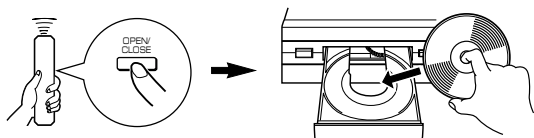

2 Inserire nel registratore il nastro sul quale si vuole effettuare la registrazione.

* La funzione di ricerca del livello di picco è assai utile per la regolazione del livello di registrazione su registratore a nastro. Vedere in proposito a pag. 20.

3 Premere **SYNCHRO**.

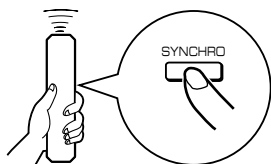

Questo lettore CD entra in modalità di pausa, mentre il registratore a cassette passa alla modalità di pausa della registrazione.

* In questa condizione, l'indicazione dell'ora lampeggia sul quadrante di questo apparecchio.

Se del caso, designare il brano desiderato premendo un tasto numerico o \lll / \ggg (\lll **SKIP/SEARCH** \ggg).

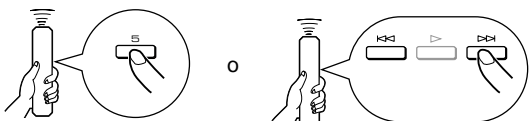

4 Premere \triangleright .

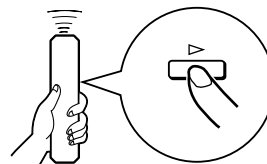

La riproduzione del CD e la registrazione sul nastro hanno inizio.

* La riproduzione del CD inizia con un leggero ritardo rispetto all'avvio della registrazione.

5 Per arrestare temporaneamente la registrazione e iniziare nuovamente a registrare partendo da un brano prescelto, arrestare il funzionamento dell'apparecchio premendo \square , e così arrestare anche il registratore a cassette, dopo di che ripetere le operazioni 3 e 4.

Per annullare la funzione di registrazione sincronizzata CD-nastro

Premere \square .

Note

- Per arrestare la registrazione, temporaneamente o definitivamente, agire sul registratore come opportunamente necessario. (Per i dettagli, consultare il manuale di istruzioni del registratore a cassette.)
- Con questa funzione si può anche procedere alla registrazione di serie di brani programmati. Vedere alle pagg. 14 a 15 per la procedura di programmazione.
- Questa funzione può anche essere utilizzata insieme alla funzione di programmazione automatica del nastro. Vedere alle pagg. da 16 a 19.

DIAGNOSTICA

Se l'apparecchio non funziona correttamente, controllare i punti seguenti per vedere se il problema è risolvibile con le semplici soluzioni proposte. In caso negativo, o se il problema non risulta prevista nella colonna "SINTOMO", staccare il cavo di alimentazione e rivolgersi ad un rivenditore autorizzato YAMAHA, o ad un centro di servizio.

SINTOMO	CAUSA PROBABILE	RIMEDIO
L'apparecchio non si accende quando si preme POWER.	Il cavo di alimentazione è staccato, o inserito in modo non corretto.	Collegare il cavo di alimentazione ben a fondo.
Il piatto portadischi non si richiude completamente.	Un qualche oggetto estraneo impedisce la chiusura del piatto.	Esaminare attentamente il piatto e togliere l'eventuale impedimento.
La riproduzione non ha inizio.	Il disco è danneggiato.	Problema probabilmente insolubile. Ascoltare qualcos'altro.
	Si è formata della condensa sul pickup laser.	Accendere l'apparecchio ed attendere 20 o 30 minuti prima di avviare la riproduzione.
	Il disco è stato inserito capovolto.	Inserire il disco in modo corretto, con il lato etichettato rivolto verso l'alto.
	Il disco è sporco.	Pulirlo.
	Il disco CD-RW (Riscrivibile) non è registrato correttamente. Il disco non è di tipo standard e non può essere letto con quest'apparecchio.	Sostituire il disco con un disco registrato correttamente e che possa essere letto da quest'apparecchio.
La riproduzione inizia con ritardo, o in un punto diverso da quello previsto.	Il disco è forse rigato o danneggiato.	Problema probabilmente insolubile. Ascoltare qualcos'altro.
Nessun suono.	Errato collegamento dei cavi di uscita.	Verificare il collegamento dei cavi. Se il problema persiste, i cavi sono probabilmente difettosi.
	L'amplificatore non è predisposto in modo corretto.	Regolare i comandi dell'amplificatore in modo da selezionare l'ingresso corretto.
	I tasti – OUTPUT LEVEL + sono impostati su livello minimo. (Solo per il CDX-596 e CDX-496)	Regolare il volume utilizzando i tasti – OUTPUT LEVEL +. (Solo per il CDX-596 e CDX-496)
L'audio "saltella".	L'apparecchio subisce vibrazioni o altri disturbi.	Modificare l'installazione dell'apparecchio.
	Il disco è sporco.	Pulirlo.
L'audio "ronza".	Cavi collegati in modo difettoso.	Verificare il collegamento dei cavi. Se il problema persiste, i cavi sono probabilmente difettosi.
Disturbi dovuti ad una radio vicina.	La radio è troppo vicina all'apparecchio.	Allontanare adeguatamente i due apparecchi.
Rumore dall'interno del piatto portadischi.	Il disco è probabilmente ondulato.	Nulla da fare. Ascoltare qualcos'altro.
Non si ascolta suono in cuffia. (Solo per il CDX-596 e CDX-496)	I tasti – OUTPUT LEVEL + sono impostati su livello minimo.	Regolare il volume utilizzando i tasti – OUTPUT LEVEL +.
Il telecomando non funziona.	Le batterie del telecomando sono esaurite.	Sostituirle con altre nuove.
	Il telecomando viene usato da troppo lontano o ad una angolatura sbagliata.	Usare entro 6 m, ad una deviazione massima di 30°.
	La luce solare, o una luce da lampada fluorescente con inverter, ecc., colpiscono direttamente il sensore dell'apparecchio principale che riceve i raggi del telecomando.	Cambiare di posto dell'apparecchio principale.
Il televisore funziona in modo strano quando viene usato il telecomando.	Il telecomando è stato usato vicino ad apparecchi TV dotati di fotosensore a raggi infrarossi.	Cercare un altro posto per questo apparecchio, lontano dal televisore.

DATI TECNICI

Sezione audio

Risposta in frequenza 2 Hz – 20 kHz, $\pm 0,5$ dB

Distorsione armonica + rumore (1 kHz)

<CDX-596> 0,0025% o meno

<CDX-496, CDX-396> 0,003% o meno

Rapporto segnale/rumore

<CDX-596> 115 dB o più

<CDX-496, CDX-396> 105 dB o più

Gamma dinamica

<CDX-596> 100 dB o più

<CDX-496, CDX-396> 95 dB o più

Fluttuazioni e fruscii Non misurabili

Tensione di uscita (1 kHz, 0 dB) $2,0 \pm 0,5$ V

Uscita della cuffia (-20 dB)

<Solo per CDX-596 e CDX-496>

..... 200 ± 40 mV/150 ohm

Proprietà diodo laser

Materiale GaAlAs

Lunghezza d'onda 780 nm

Durata emissioni continue

Uscita laser max. $44,6 \mu\text{W}^*$

* Questa uscita è il valore misurato ad una distanza di circa 200 mm dalla superficie della lente dell'obiettivo sul blocco pick-up ottico.

Dati generali

Alimentazione

Modelli per gli USA e il Canada 120V, 60 Hz

Modello per Australia 240V, 50 Hz

Modelli per l'Europa e Gran Bretagna 230V, 50 Hz

Modello generale 110, 120, 220 e 240V, 50/60 Hz

Consumo

<CDX-596> 10W

<CDX-496, CDX-396> 9W

Dimensioni (L x A x P) 435 x 96 x 277 mm

Peso 3,7 kg

Accessori Cavo con spinotto RCA x 1

Telecomando

Batterie (tipo AA, R6, UM-3) x 2

Tutti i dati tecnici sono soggetti a variazioni senza preavviso.

PRECAUCION: Leer este manual de instrucciones antes de poner en funcionamiento el aparato.

- Para asegurar el mejor rendimiento, lea cuidadosamente este manual. Guárdelo en un lugar seguro para consultarlo en el futuro.
- Instale su aparato en un lugar bien ventilado, fresco, seco y limpio, alejado de ventanas, fuentes de calor, vibración, polvo, humedad o frío. Para evitar ruidos de zumbido, coloque el aparato alejado de otros aparatos eléctricos, motores y transformadores. Para impedir incendios o descargas eléctricas, no exponga este aparato a la lluvia ni a la humedad.
- Asegúrese de dejar como mínimo un espacio libre de 10 cm por las partes superior, derecha, izquierda y posterior de este aparato.
- No utilice el aparato al revés. Éste podría recalentarse y causar daños.
- Nunca abra la caja. Si cae algo al interior del aparato, póngase en contacto con su concesionario.
- No utilice fuerza con interruptores, mandos o cables.
- Cuando no piense utilizar este aparato durante un largo periodo de tiempo (durante vacaciones, etc., por ejemplo), desconecte la clavija del cable de alimentación de la toma de corriente de la pared.
- Puesta a tierra o polarización – Deberán tomarse precauciones para que la puesta a tierra o la polarización del aparato no sean anuladas.
- No limpie el aparato con disolventes químicos; estos podrían estropear el acabado. Utilice un paño limpio y seco.
- Asegúrese de leer la sección “Guía para la localización de averías”, errores de funcionamiento comunes, antes de concluir que su aparato está estropeado.
- No ponga ningún otro componente encima de este aparato, porque la superficie del aparato puede estropearse o descolorarse.
- Para impedir daños causados por descargas eléctricas en la atmósfera, desconecte el cable de alimentación de la toma de corriente de la pared durante una tormenta eléctrica.
- Cuando desconecte el cable de alimentación de la toma de corriente de la pared, sujete la clavija, no tire del cable.
- No enchufe la clavija del cable de alimentación de CA a una toma de corriente antes de terminar todas las demás conexiones.
- La tensión (voltaje) que vaya a ser utilizada deberá ser la misma que la especificada en este aparato. La utilización de este aparato con una tensión superior a la especificada es peligroso y puede causar un incendio u otro tipo de accidente. YAMAHA no se hará responsable de ningún daño producido al utilizar este aparato con una tensión que no sea la especificada.
- Los cambios repentinos de temperatura y guarde o utilice el aparato en un ambiente extremadamente húmedo pueden causar condensación en el interior de la caja.

PRECAUCION AL TRASLADAR EL APARATO

Antes de trasladar el aparato primero, saque el disco del aparato y pulse **POWER** para apagar el aparato, y desconecte la clavija de alimentación de la toma de corriente.

PRECAUCION

El usar los controles o ajustar o realizar procedimientos diferentes a los especificados aquí resultará en peligrosas exposiciones a la radiación.

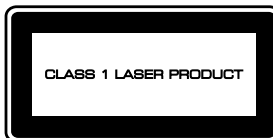

Este tocadiscos de discos compactos se clasifica como un producto CLASS 1 LASER. La etiqueta CLASS 1 LASER PRODUCT está ubicada en el lado exterior trasero del aparato.

El componente láser de este producto puede llegar a emitir radiación que excede los límites de la Class 1.

NOTAS SOBRE LOS DISCOS

Discos que pueden reproducirse en este aparato

Este tocadiscos de discos compactos se ha diseñado para reproducir discos compactos con las marcas mostradas a continuación. No se debe tratar de colocar otros tipos de discos en este aparato. También se pueden reproducir los discos compactos de 3 pulg. (8 cm).



- **Discos compactos (audio digital)**
Los discos más comunes para los discos compactos de audio de venta en los comercios.



- **Discos de audio digital CD-RW (regrabables)**
Los discos pueden grabarse repetidamente utilizando grabadores de discos compactos para grabación de audio. Los discos CD-RW grabados pueden reproducirse sólo en los tocadiscos de discos compactos con capacidad para reproducir CD-RW.

Notas

- Asegúrese de utilizar discos CD-RW fabricados de marcas reconocidas.
- Asegúrese de utilizar discos CD-RW que tengan una de las siguientes frases en el disco o en la caja del disco.

FOR CONSUMER
FOR CONSUMER USE
FOR MUSIC USE ONLY



- **Discos CD-TEXT**
Los discos grabados con datos en texto tales como los títulos de álbum, títulos de canciones y nombres de artistas. Estos discos pueden reproducirse en los tocadiscos de discos compactos comunes pero los datos en texto sólo aparecen en los tocadiscos de discos compactos con capacidad para mostrar estos datos.

El **CDX-596** puede mostrar los datos en texto grabados en los discos CD-TEXT.

Nota

Este tocadiscos de discos compactos puede no reproducir algunos discos CD-RW si la grabación no se hizo correctamente.

Para evitar un mal funcionamiento de este aparato:

- No utilice discos de formas especiales (corazón, etc.) de venta en el mercado, porque pueden dañar el aparato.
- No utilice un disco con cinta, sellos o adhesivos. Si utiliza este tipo de disco, puede quedar atascado en el aparato o el aparato puede dañarse.

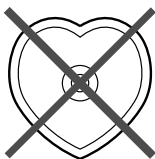

Notas sobre el uso de discos compactos

- Se debe tocar el disco con cuidado para no rayar su superficie.

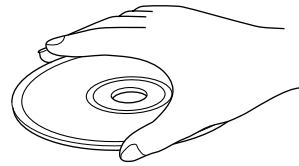

- Los discos compactos no se desgastan por el uso, aunque se reproduzca continuamente, pero se puede dañar la superficie del disco si no se tiene cuidado, y estas rayas pueden afectar la calidad de la reproducción.

- Asegúrese de utilizar un marcador con punta de fieltro o un útil de escritura similar cuando escriba en el lado de la etiqueta del disco. No utilice un bolígrafo, lapicero u otro útil de escritura de punta dura, porque éstos pueden estropear el disco y afectar adversamente la reproducción del disco.

- No doble los discos.

- Cuando no reproduzca un disco, retírelo del aparato y guárdelo en una caja apropiada.

- Cuando saca o guarda un disco, tenga cuidado de no rayar la superficie de reproducción.

- La reproducción de los discos compactos no se ve afectada por partículas de polvo o huellas digitales en su superficie, pero se debe tratar de mantenerla lo más limpia posible. Se debe limpiar con un trapo limpio y seco. No se debe limpiar con movimientos circulares; se debe limpiar en sentido transversal hacia afuera desde el centro.

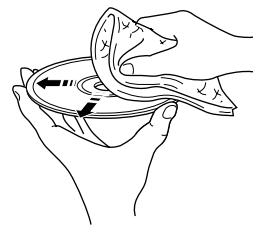

- No se debe limpiar la superficie del disco con limpiadores de discos, rociadores o líquidos antiestática o algún otro producto químico porque pueden dañar el disco.

- No se debe dejar el disco bajo los rayos del sol, exponerlo a altas temperaturas o humedad durante mucho tiempo porque se puede doblar o dañar el disco.



Para reproducir un disco compacto de 8 cm

Colocarlo en el espacio hundido de la bandeja del disco. No ponga un disco compacto normal (12 cm) encima de un disco compacto de 8 cm.

CARACTERISTICAS

- Reproducción de discos CD-RW (regrabables)
* Para más detalles, consulte la página 2.
- Reproducción programada
- Reproducción al azar
- Reproducción repetida de una pista/ disco entero/varios discos
- Función de búsqueda automática de nivel de cresta
- Función de programación de pistas útil para grabar pistas que entren, en cualquier longitud de cinta

- Función de espacios automáticos
- Grabación sincronizada de disco compacto
- Brillo de la pantalla de exhibición ajustable
- Control remoto
- Salida digital óptica

Sólo CDX-596

- Salidas digitales coaxiales
- Exhibición de datos de CD-TEXT

CONTENIDO

PRECAUCION	1	REPRODUCCION AL AZAR	13
NOTAS SOBRE LOS DISCOS	2	REPETICION DE LA REPRODUCCION	13
CARACTERISTICAS	3	REPRODUCCION PROGRAMADA	14
DESEMBALAJE	4	BUSQUEDA DE INDICES	15
NOTAS SOBRE EL CONTROL REMOTO	4	PROGRAMACION DE PISTAS PARA GRABACION EN CINTA	16
CONEXIONES	5	Programación automática para grabar en cinta	16
IDENTIFICACION DE LOS COMPONENTES	6	Programación manual para grabar en cinta	18
FUNCIONAMIENTO BÁSICO	8	Programación al azar para grabar en cinta	19
Para hacer una pausa en la reproducción ...	9	Búsqueda automática del nivel de cresta en un disco	20
Para parar la reproducción	9	GRABACION SINCRONIZADA DE DISCO COMPACTO	21
Para desconectar al alimentación	9	GUIA PARA LA LOCALIZACION DE AVERIAS	22
Para reproducir directamente desde la pista deseada	9	ESPECIFICACIONES	23
Para saltar al principio de la pista deseada (BUSQUEDA CON SALTO)	10		
Para avanzar o retroceder rápidamente (BUSQUEDA MANUAL)	10		
Otras funciones útiles	11		

DESEMBALAJE

Extraiga cuidadosamente este aparato y accesorios de la caja. Se encontrará el aparato y los siguientes accesorios.

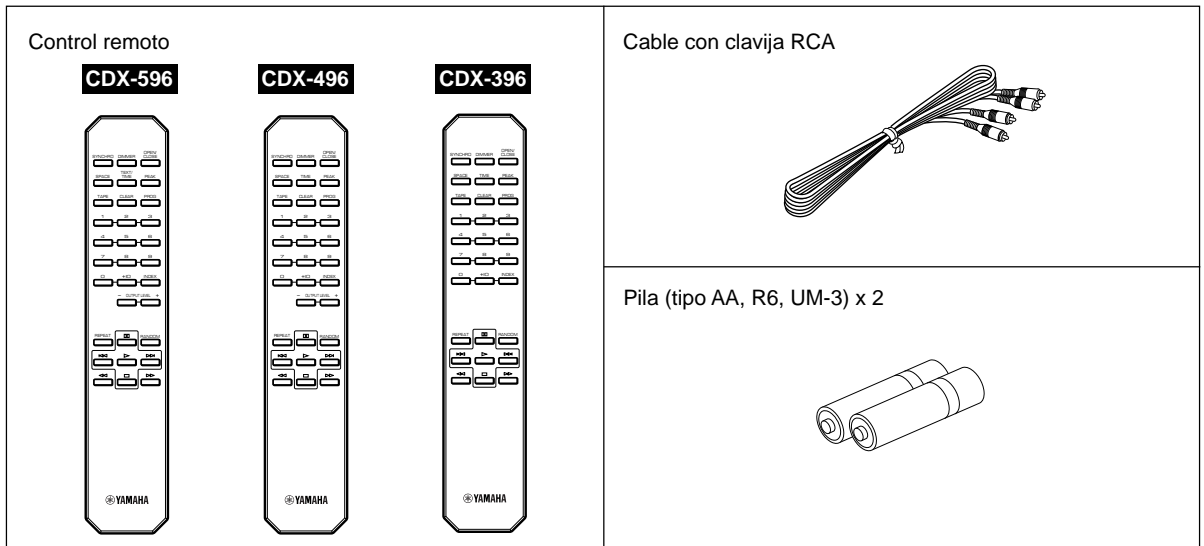

NOTAS SOBRE EL CONTROL REMOTO

Instalación de las pilas

1. Dé vuelta el control remoto y abra la cubierta del compartimento de las pilas deslizando la en la dirección de la flecha.
2. Inserte las pilas (tipo AA, R6, UM-3), de acuerdo a las marcas de polaridad del interior del compartimento de las pilas.
3. Cierre la cubierta del compartimento de las pilas.

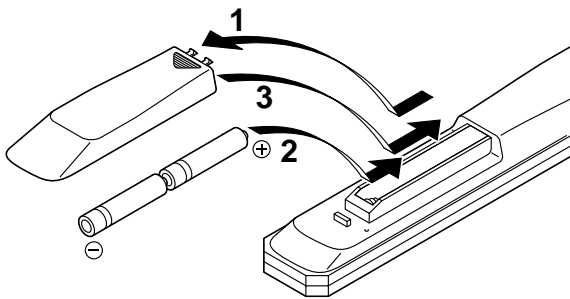

Cambio de pilas

Si disminuye el alcance del control remoto, las pilas están viejas. Se debe cambiar ambas pilas simultáneamente.

Notas

- Se deben usar siempre pilas AA, R6, UM-3.
- Las polaridades deben estar en su sentido correcto. (Consulte la figura en el compartimiento.)
- Quite las pilas del control remoto si no se va a usar durante mucho tiempo.
- Si las pilas pierden, se deben tirar inmediatamente. No se debe tocar el líquido o dejar que entre en contacto con la ropa, etc. Se debe limpiar completamente el compartimiento de las pilas antes de colocar pilas nuevas.

Alcance del control remoto

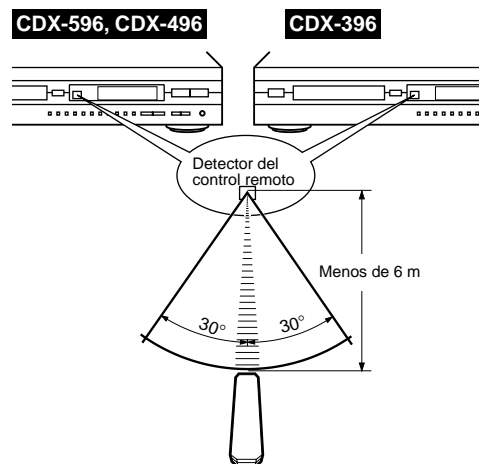

Notas

- No deben haber obstáculos grandes entre el control remoto y el aparato.
- Si el sensor del control remoto queda iluminado por una luz muy intensa (por ejemplo una lámpara fluorescente concentrada, etc.) el control remoto puede no funcionar correctamente. En este caso, cambie el aparato de lugar para que no reciba esta luz directamente.

CONEXIONES

- Antes de hacer una conexión, desconectar el interruptor principal de este aparato y del amplificador o del aparato al que está conectado este aparato.
- Se deben hacer las conexiones a los terminales de entrada correctos del amplificador u otro aparato.

- Si la ubicación de este aparato hace que se produzcan interferencias de otros aparatos tales como el sintonizador, se deben alejar los equipos.

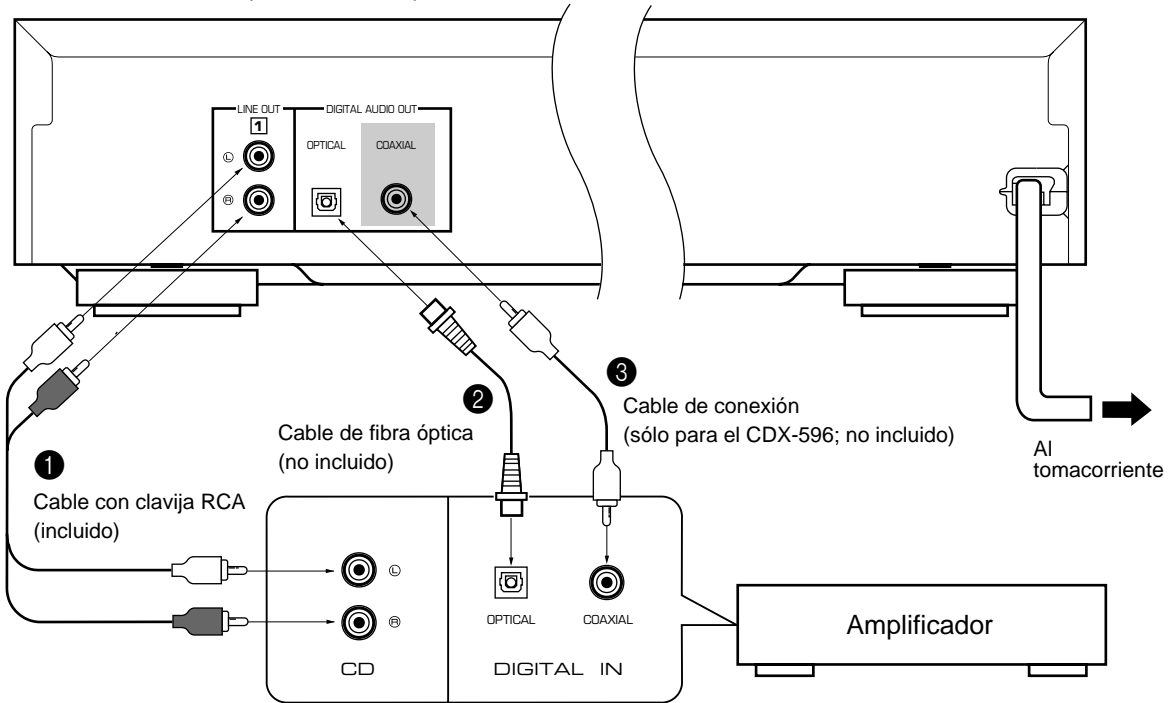

La parte sombreada (■) existe sólo para el CDX-596.

Seleccione una de las formas indicadas a continuación para conectar este aparato.

Quando se usan los terminales LINE OUT (analógicos) de este aparato (①)

Conecte estos terminales a los terminales "CD" (o "AUX") del amplificador. Para detalles adicionales sobre estas conexiones consulte las instrucciones de funcionamiento del amplificador.

* Las conexiones de los terminales de salida LINE OUT izquierdo ("L") y derecho ("R") deben conectarse a los correspondientes terminales (izquierdo y derecho) del amplificador u otro aparato.

Sólo CDX-596 y CDX-496

- Se puede ajustar la salida de señales de nivel de cualquiera de estos terminales en el amplificador utilizando los botones – **OUTPUT LEVEL +**.
- Cuando utilice los terminales DIGITAL AUDIO OUT (OPTICAL o COAXIAL) utilice el botón – **OUTPUT LEVEL +** para ajustar al máximo el nivel de la salida de señales al amplificador.

Quando se usa el terminal DIGITAL AUDIO OUT (OPTICAL) de este aparato (②)

- Antes de usar este terminal, quite la cubierta del terminal tirando de la misma.

- Haga las conexiones de este terminal al terminal de entrada óptica de un amplificador usando un cable de fibra óptica (en venta en los comercios del ramo).

* Use un cable de fibra óptica que cumpla con las normas EIAJ. Otros cables pueden no funcionar correctamente.

- Se debe tapar con la cubierta del terminal cuando no se usa este terminal, para proteger el terminal y evite que entre polvo.
- Este terminal se puede conectar a un terminal de entrada óptica de de un grabador de minidisos, etc. para grabar directamente de un disco compacto a un minidisos.

Quando se usa el terminal DIGITAL AUDIO OUT (COAXIAL) de este aparato (③)

Sólo CDX-596

Para conectar este terminal con el terminal de entrada digital del amplificador se debe usar el cable de conexión.

IDENTIFICACION DE LOS COMPONENTES

() indica el número de página en que se encuentran las descripciones de los controles.

PANEL DELANTERO

- Las funciones de control del aparato y del control remoto son prácticamente iguales, excepto los descritos a continuación.
- El \triangleright/\square (reproducción/pausa) en el aparato principal tiene las funciones de \triangleright (reproducción) y \square (pausa) del control remoto.
- El \llcorner **SKIP/SEARCH** \gg en el aparato principal tiene las funciones de \llcorner/\gg (salto) y \llcorner/\gg (búsqueda) del control remoto.

CDX-596, CDX-496

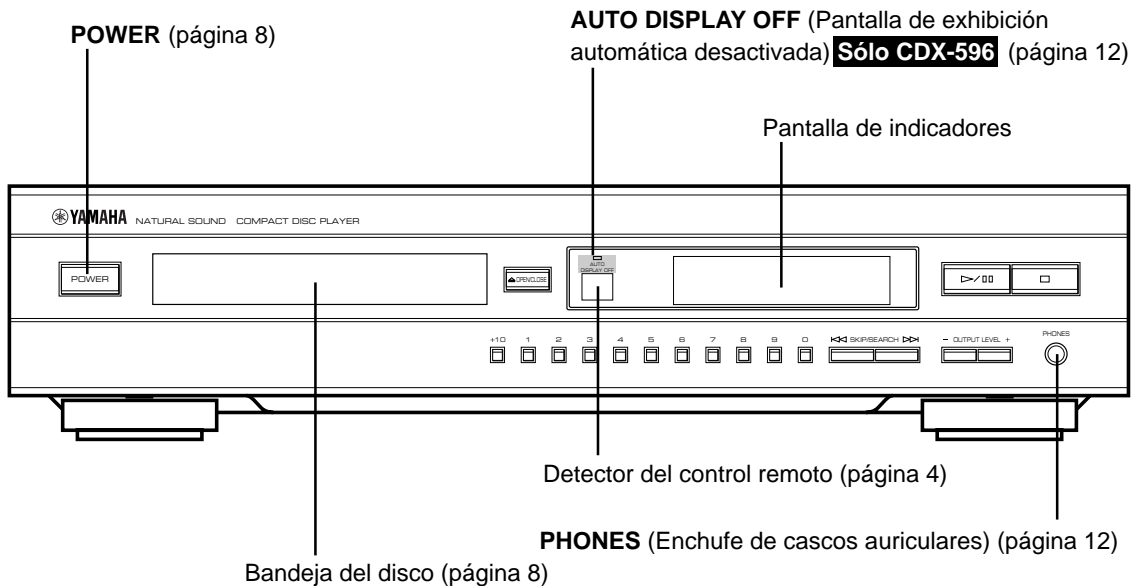

La parte sombreada (■) existe sólo para el CDX-596.

CDX-396

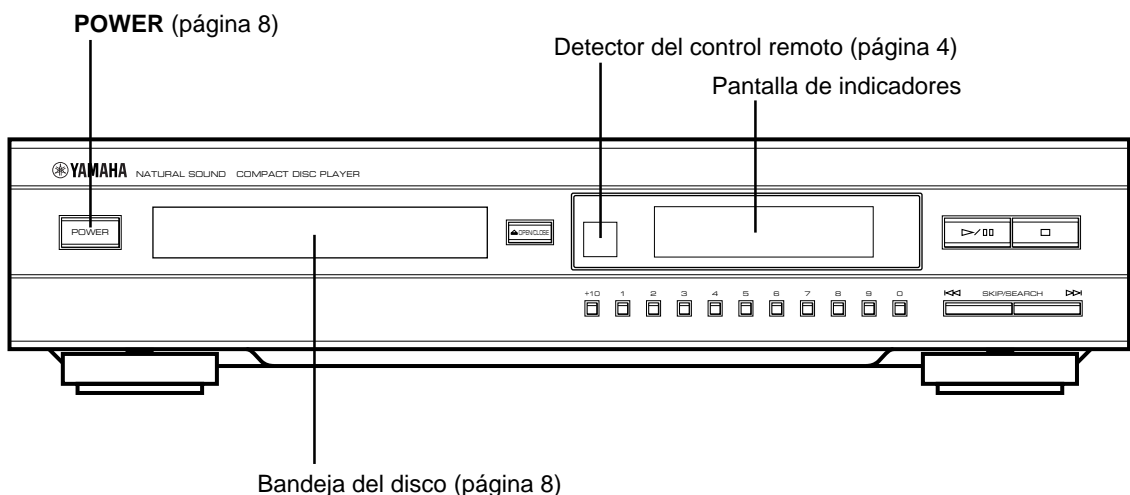

() indica el número de página en que se encuentran las descripciones de los controles.

CONTROL REMOTO

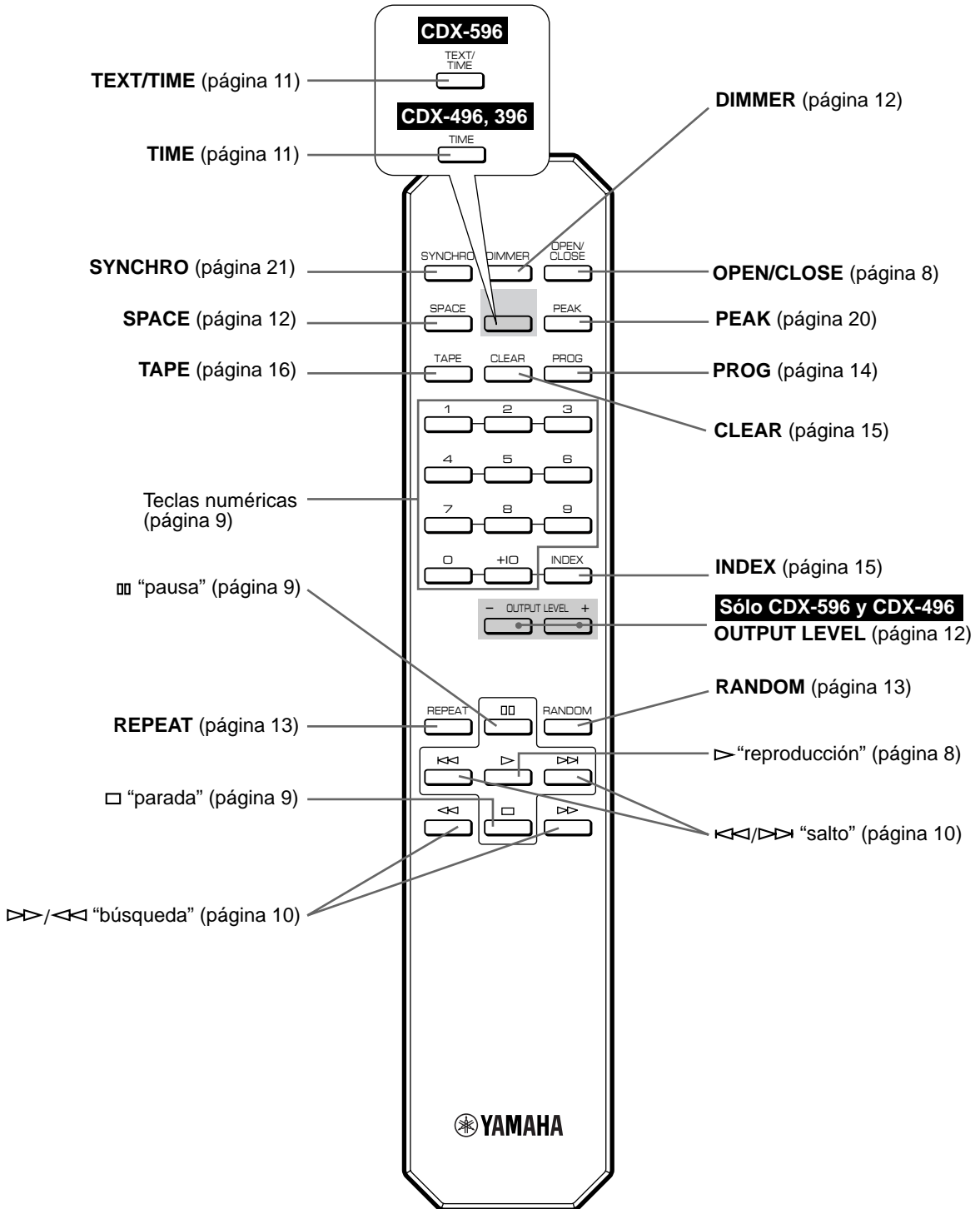

Las partes sombreadas () pueden ser diferentes según el modelo.

Este manual describe cómo hacer funcionar este aparato usando el control remoto. Para hacer funcionar este aparato desde el panel delantero, usar los botones correspondientes en el panel delantero.

FUNCIONAMIENTO BÁSICO

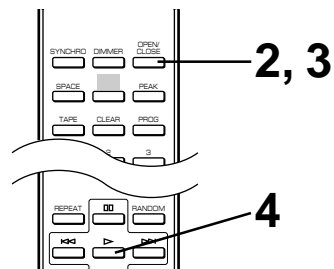
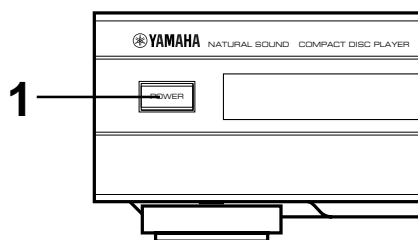

1 Oprima **POWER** para conectar la alimentación.

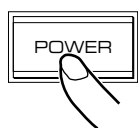

2 Oprima **OPEN/CLOSE** para abrir la bandeja del disco y cargue un disco.

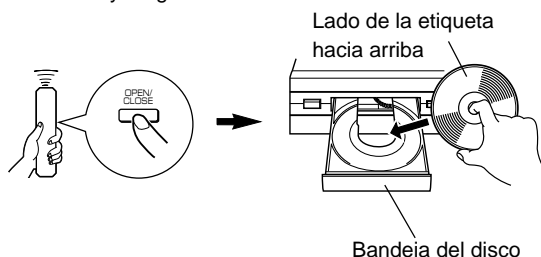

3 Oprima **OPEN/CLOSE** para cerrar la bandeja del disco.

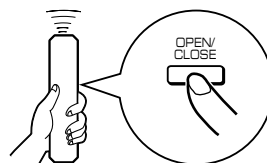

4 Oprima **▷ (▷/⏪)** para empezar a reproducir.

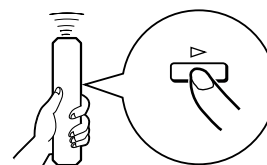

La reproducción comenzará desde la primera pista del disco.

Exhibición de la información

CDX-596

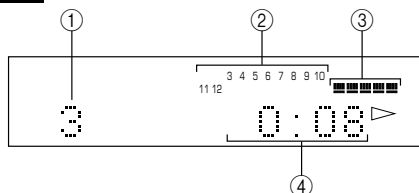

CDX-496, CDX-396

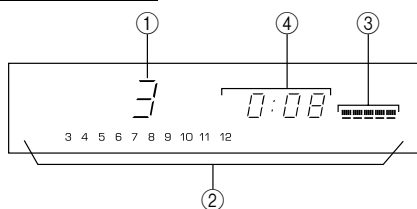

- ① Indica el número de pista seleccionada o que se está reproduciendo.
- ② Exhibe los números correspondientes a las pistas (hasta el número máximo 20) en el disco. Luego de reproducir una pista, el número correspondiente se apaga y se enciende el número de pistas restantes (y sus números).
- ③ **Sólo CDX-596 y CDX-496**
Indica el nivel de las señales de salida al amplificador o el nivel de los auriculares ajustados oprimiendo **- OUTPUT LEVEL +**.
- ④ Indica el tipo de exhibición del tiempo. (Consulte "Cambio de la exhibición" en la página 11.)

Para hacer una pausa en la reproducción

Oprima **⏏**.

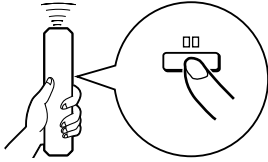

Para continuar la reproducción se debe oprimir nuevamente **⏏** (u oprimir **▶**).

* El **▶/⏏** en el panel delantero también se puede usar para detener momentáneamente o continuar con la reproducción.

Para parar la reproducción

Oprima **⏏**.

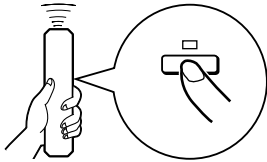

Para desconectar al alimentación

Oprima otra vez **POWER**.

* Si se vuelve a encender el aparato nuevamente con un disco todavía en la bandeja, el disco empieza a reproducirse automáticamente desde la primera pista.

Notas

- Luego de cerrar la bandeja del disco oprimiendo **OPEN/CLOSE**, la pantalla indica por unos segundos el número total de pistas y la duración del disco a reproducir.

CDX-596

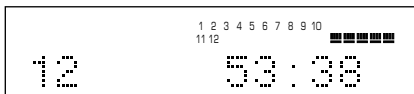

CDX-496, CDX-396

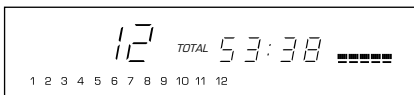

Para reproducir directamente desde la pista deseada

Seleccione la pista deseada usando las teclas numéricas.

CDX-596

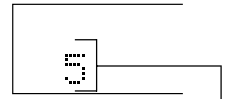

Se exhibe el número de la pista seleccionada.

CDX-496, CDX-396

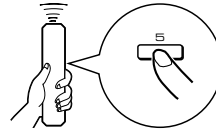
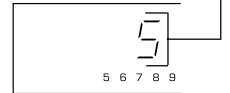

Para seleccionar un número de pista 10 o mayor

Oprima **+10** para seleccionar las decenas y oprima una tecla numérica (**1-0**) para seleccionar las unidades.

Ejemplo: Para seleccionar la pista 25
Oprima dos veces el **+10** inmediatamente después oprimir una vez el **5**.

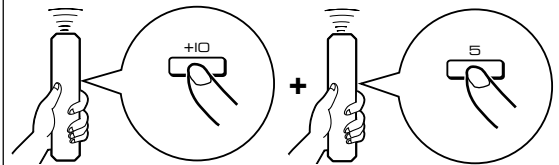

* Si el número de pista seleccionado es superior al número de pistas en el disco, se reproducirá la última pista.

- Además, la bandeja del disco se puede cerrar oprimiendo **▶** (**▶/⏏**) una tecla numérica o **RANDOM**; o empujando suavemente el borde delantero de la bandeja del disco. Si la bandeja se cierra de una de estas formas, la reproducción comenzará automáticamente; pero, la pantalla no indicará ni el número total de pistas ni la duración del disco.

• Sólo CDX-596

Si se coloca un disco CD-TEXT la exhibición también muestra el título del disco después de mostrar el número total de pistas y el tiempo total grabado en el disco.

Precaución

Cuando la bandeja del disco esté abierta, **no toque la rueda de engranaje interior**. Si tocara la rueda de engranaje, su dedo podría quedar pillado al cerrarse la bandeja, y sufriría daños.

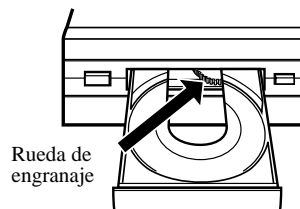

Para saltar al principio de la pista deseada (BUSQUEDA CON SALTO)

Para reproducir desde el comienzo la pista siguiente.

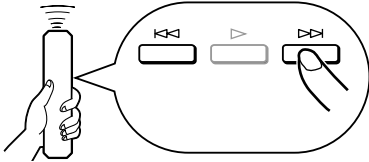

(Oprima una vez.)

Para reproducir desde el comienzo la pista actual.

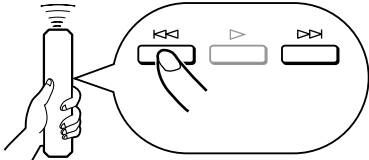

(Oprima una vez.)

Para reproducir desde el comienzo la pista anterior.

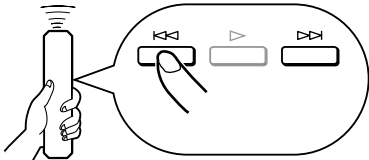

(Oprima dos veces.)

- Estas operaciones se pueden realizar incluso si el aparato está en el modo de pausa o parada.
- Al usar \lll o \ggg del control remoto:
Si se mantiene oprimido \ggg (o \lll), el número de pista cambiará continuamente a números mayores (o menores).
- Al usar \lll **SKIP/SEARCH** \ggg del panel delantero:
Se debe tener cuidado de no mantener oprimido el botón, de lo contrario la pista seleccionada se reproducirá rápidamente hacia adelante (o atrás).

Para avanzar o retroceder rápidamente (BUSQUEDA MANUAL)

Para avanzar rápidamente.

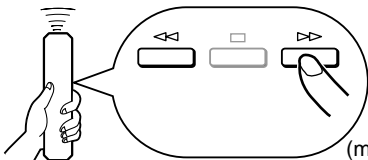

(mantenga oprimido)

Para retroceder rápidamente.

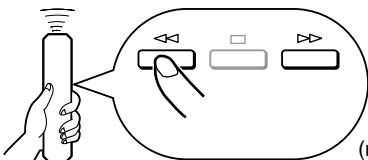

(mantenga oprimido)

- Se pueden seguir escuchando los sonidos (aunque distorsionados) cuando se busca en uno de ambos sentidos. Esta función es conveniente para ubicar precisamente un punto de la pista o para revisar rápidamente el contenido del disco.
- Aunque no se escuchen sonidos, se puede realizar la búsqueda manual mientras no se reproduce.
- Al usar \lll **SKIP/SEARCH** \ggg del panel delantero:
Se debe tener cuidado de no soltar el botón muy rápidamente, de lo contrario la reproducción saltará al comienzo de la siguiente pista o al comienzo de la pista actual.

Otras funciones útiles

Cambio de la exhibición

CDX-596

Se puede seleccionar cualquiera de las cuatro exhibiciones de tiempo (① – ④) oprimiendo **TEXT/TIME**. Cuando reproduce un disco CD-TEXT, se exhiben también el título del disco, nombre del artista y nombre de la pista (⑤ – ⑦).

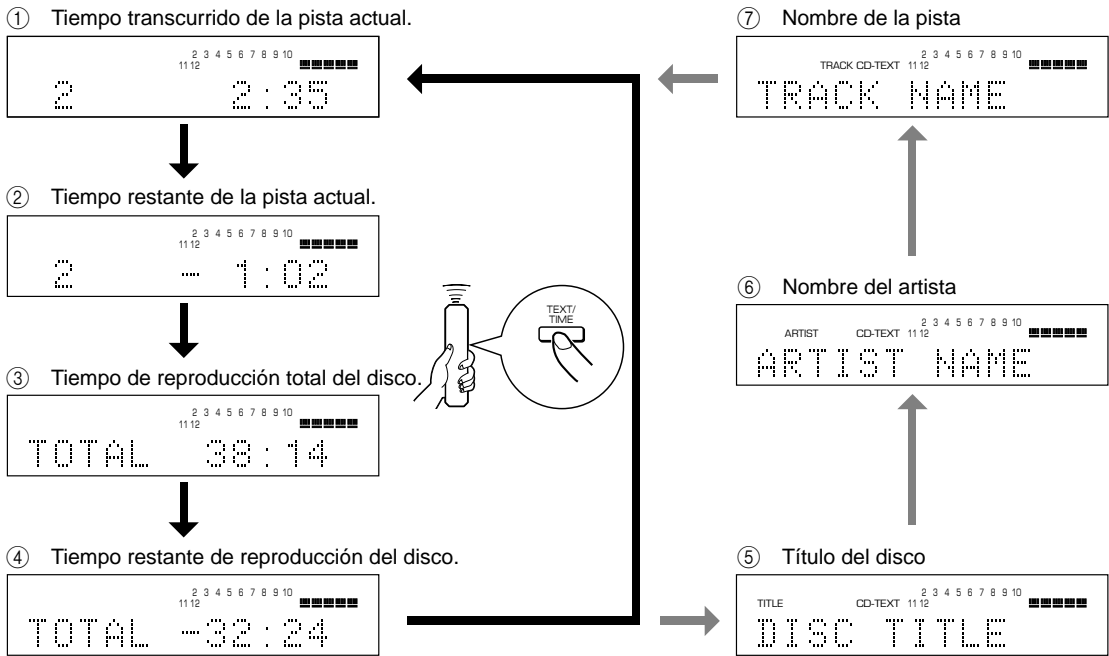

Notas

- Pueden no exhibirse el título del disco, nombre del artista o nombre de la pista en algunos discos CD-TEXT. En este caso, aparece “(NO ENTRY)” en la exhibición.
- Cuando se reproduce un disco CD-TEXT, se enciende también “CD-TEXT” en la exhibición ① – ④.

CDX-496 y CDX-396

Se puede seleccionar uno de los cuatro tipos de exhibiciones del tiempo oprimiendo **TIME**.

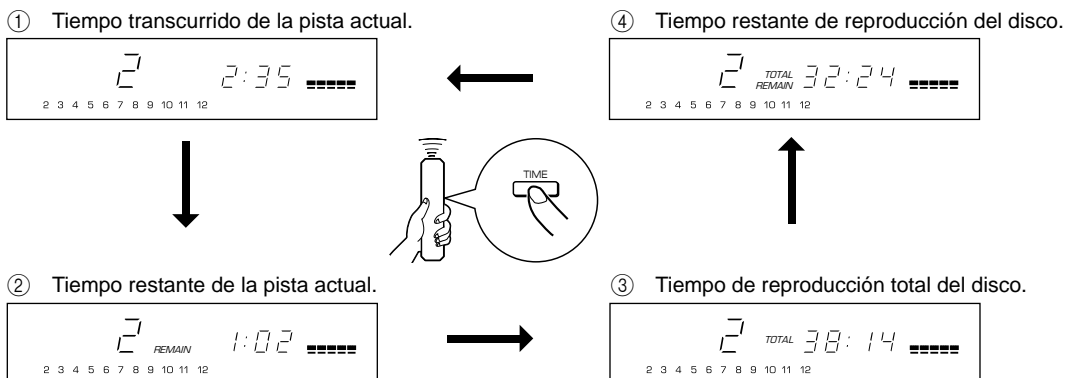

Para cambiar el brillo de la pantalla de exhibición

CDX-596

Se puede cambiar el brillo de la pantalla de exhibición (o apagar la iluminación) oprimiendo **DIMMER**.

Durante la reproducción

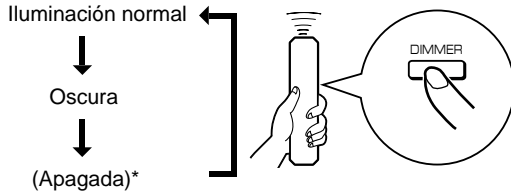

* Mientras la iluminación de la pantalla de exhibición está apagada, el indicador **AUTO DISPLAY OFF** del panel delantero se enciende.

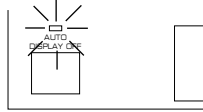

Con el aparato en pausa o parada

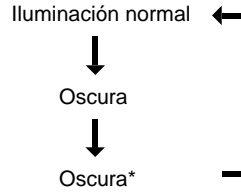

* El indicador **AUTO DISPLAY OFF** se enciende. En este caso, si se reproduce un disco, la iluminación de la pantalla de exhibición se apagará.

CDX-496, CDX-396

Si lo prefiere se podrá cambiar la luminosidad de la pantalla en tres niveles oprimiendo **DIMMER**.

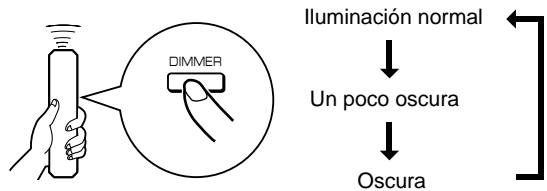

Espacios automáticos

Cuando se graba un disco en una cinta sin espacio suficiente entre las pistas, la platina no podrá buscar correctamente los espacios en blanco de la cinta. Para evitar errores de búsqueda de la platina oprima **SPACE** y se enciende "SPACE" en la pantalla antes de grabar. Se crean espacios en blanco de hasta 4 segundos entre las pistas.

Nota

Durante el funcionamiento del espacio automático, la exhibición del tiempo total y la exhibición del tiempo total restante incluirá todos los intervalos de cuatro segundos al principio de las pistas.

Para cancelar la función de espaciado automático

Oprima **SPACE**.

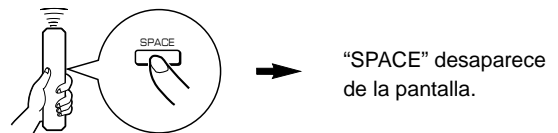
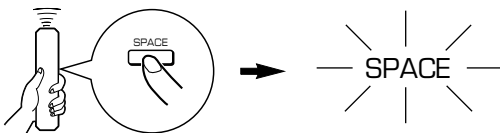

Ajuste el nivel de las señales que salen al amplificador y el nivel de volumen por los auriculares **Sólo CDX-596 y CDX-496**

Se puede ajustar el nivel de las señales que salen al amplificador oprimiendo **- OUTPUT LEVEL +**.

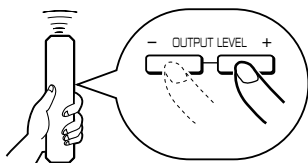

Cuando escuche con los auriculares, conecte los cascos auriculares al enchufe **PHONES** y ajustar el volumen con **- OUTPUT LEVEL +**. Se debe tener en cuenta que el nivel de salida de la señal al amplificador también variará.

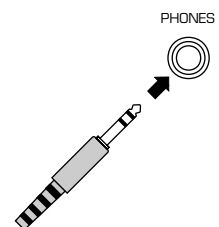

REPRODUCCION AL AZAR

El aparato puede reproducir en un orden al azar las pistas del disco.

Para comenzar la reproducción al azar

Oprima **RANDOM**.

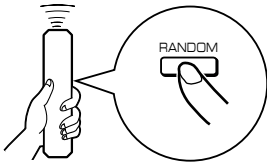

Para cancelar la reproducción al azar

Oprima **□** o **RANDOM**.

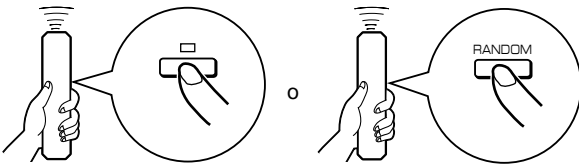

Notas

- Este detalle no funcionará mientras se está programando o si se está reproduciendo el programa.
- Si se oprime **▷▷** (**SKIP/SEARCH ▷▷**) durante la reproducción al azar se reproducirá la siguiente pista elegida al azar. Si se oprime **◀◀** (**◀◀ SKIP/SEARCH**) se volverá a reproducir la pista actual.
-  Esta indicación aparece mientras el aparato mezcla las pistas.
- El tiempo restante en el disco no aparecerá en la pantalla cuando se utiliza la reproducción al azar.
- **Sólo CDX-596 y CDX-496**
Si se apaga el aparato durante la reproducción de secuencia aleatoria, al oprimir nuevamente **POWER** para encender el aparato, volverá automáticamente a la reproducción en secuencia aleatoria.

REPETICION DE LA REPRODUCCION

Se puede reproducir repetidamente una pista deseada o todo el disco oprimiendo **REPEAT**. El modo de repetición de la reproducción se puede cambiar oprimiendo **REPEAT**.

CDX-596

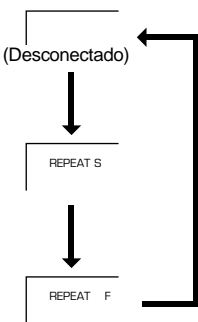

CDX-496, CDX-396

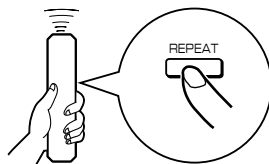
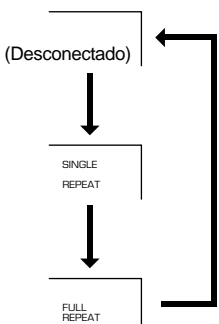

SINGLE REPEAT (S)

Una sola pista se reproduce repetidamente.

- * También funciona en la reproducción programada y reproducción al azar. (Si la repetición de reproducción está desactivada, continuará la reproducción programada o la reproducción al azar)

FULL REPEAT (F)

Todas las pistas (todo el disco) se reproducen repetidamente.

- * Durante la reproducción programada, todas las pistas programadas se reproducen repetidamente.
- * Durante la reproducción al azar, todas las pistas seleccionadas al azar se reproducen repetidamente en el mismo orden.

Sólo CDX-596 y CDX-496

Si se apaga el aparato durante la reproducción FULL REPEAT, al oprimir nuevamente **POWER** para encender el aparato, volverá automáticamente a la reproducción FULL REPEAT.

REPRODUCCION PROGRAMADA

Se pueden escuchar sus pistas favoritas en el orden deseado mediante programando pistas. Se pueden programar en secuencia hasta 40 pistas de un disco.

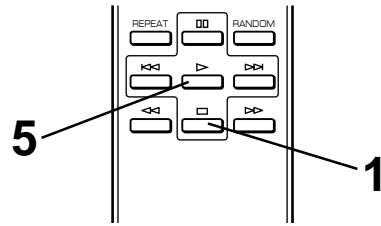
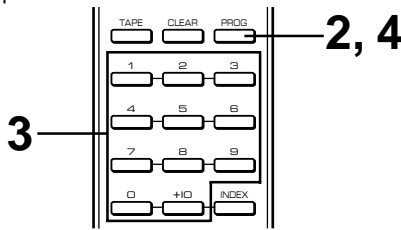

1 Oprima □ para detener la reproducción.

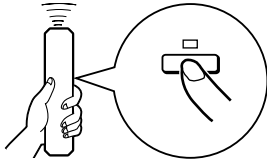

2 Oprima **PROG.**

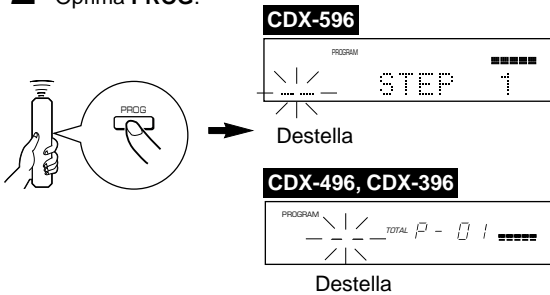

3 Programe la canción deseada oprimiendo el botón numérico correspondiente.

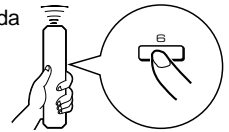

Repita este procedimiento para programar más pistas. Se puede seleccionar la misma pista repetidamente.

4 Cuando se termina la programación, oprima **PROG.**

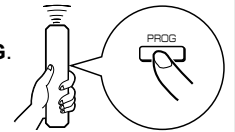

5 Oprima ▷ para empezar a reproducir.

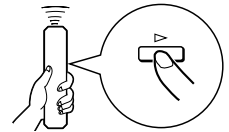

Información en la pantalla durante la programación

CDX-596

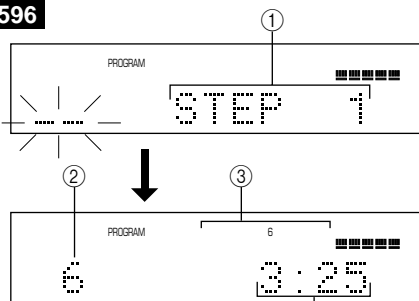

CDX-496, CDX-396

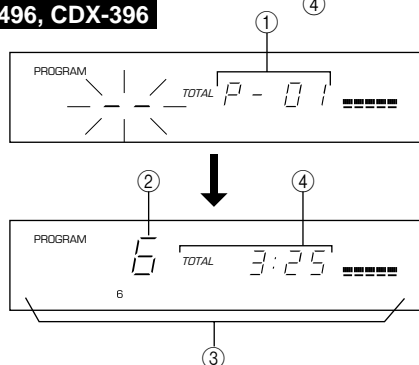

- ① Indica el número de programa para la pista a programarse a continuación.
- ② Indica el número de pista seleccionada.
- ③ Indica sólo el número de pistas programadas.
- ④ Indica el tiempo total de las pistas programadas hasta ese momento.

* Si el tiempo total es igual o mayor a 100 minutos, no se exhibirá el primer dígito.

Notas

- Si, durante la programación, se oprime **TIME**, se cambia la exhibición del número de programa en una exhibición del tiempo total de las pistas programadas. Para volver a mostrar la exhibición anterior, oprima nuevamente **TIME**.
- Durante la reproducción se pueden usar ◀◀ / ▶▶ (◀◀ **SKIP/SEARCH** ▶▶) pero sólo funcionarán para las pistas que están en el programa.
- ◀◀ / ▶▶ (◀◀ **SKIP/SEARCH** ▶▶) se pueden usar durante la reproducción para realizar una búsqueda en todas las pistas, incluso las pistas sin programar.

Para parar la reproducción programada

Oprima **□**. Se exhibirá el número de la primera pista programada. Para volver a reproducir, oprima **▷**. La reproducción comienza desde el inicio del programa.

Para borrar datos programados

Hay varios métodos, según se describe a continuación.

- Oprima **□** o **CLEAR** cuando el aparato no está funcionando.
- Abra la bandeja del disco.
- Desconecte la corriente del aparato.

Para verificar los datos del programa

1. Durante el modo de reproducción programada, oprima **□**.
2. Oprima **PROG**.
3. Se puede ir oprimiendo **▷▷ (SKIP/SEARCH ▷▷)** para ir verificando los números de pistas y el orden en el que se han programado los pistas. La exhibición del número de pista puede volver (secuencialmente en el orden inverso) oprimiendo **◀◀ (◀◀ SKIP/SEARCH)**.

Para corregir los datos del programa

1. Siga los procedimientos indicados en "Para verificar los datos del programa".
2. Exhiba el número de pista a corregir oprimiendo **◀◀/▷▷ (◀◀ SKIP/SEARCH ▷▷)**.
3. Oprima la tecla numérica para seleccionar la pista deseada para reemplazar la que se exhibe. La pista programada anteriormente se borrará de memoria, y la nueva se programará.
4. Oprima **PROG** para completar la corrección. Para empezar a reproducir inmediatamente después de hacer la corrección, oprima **▷** en lugar de oprimir **PROG**.

BUSQUEDA DE INDICES

Si el disco tiene números índice, la reproducción puede comenzar desde cualquier número índice deseado.

- 1 Oprima una tecla numérica para seleccionar una pista que tenga números índice.

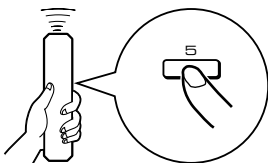

- 2 Oprima **INDEX**.

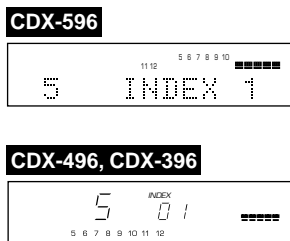
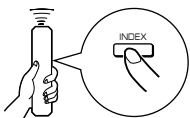

- 3 Oprima una tecla numérica para seleccionar el número índice deseado.

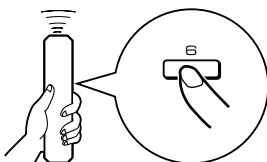

Para cancelar la función de búsqueda de índice

Oprima **INDEX**.

Notas

- No todos los discos contienen números índice. Además, incluso en los discos que tienen números índice, no todos los discos tienen necesariamente más de un número índice.
- Estos índices permiten subdividir las pistas en secciones menores, para facilitar la búsqueda de esas porciones. Las anotaciones aclaratorias incluidas en la caja del disco normalmente contienen explicaciones sobre estos números índice con la marca **INDEX**.
- Si se oprime un índice que está por encima de los que existen en el disco, empezará a reproducirse desde el último índice.
- En algunos discos puede comenzar a reproducirse desde un punto ligeramente anterior al punto índice.
- Si el disco no tiene índices, empezará a reproducirse desde el principio de la primera pista seleccionada.
- Se puede buscar el número índice sólo cuando "INDEX" está encendido.

PROGRAMACION DE PISTAS PARA GRABACION EN CINTA

El aparato puede programar pistas en un disco para grabarlas en una cinta. Considerando la duración posible de la grabación de la cinta, el aparato programa automáticamente las pistas o ayuda a programar las pistas de forma que entren en la cinta con el menor espacio en blanco posible al final de la cinta, en ambos lados.

■ Programación automática para grabar en cinta

El aparato programará automáticamente las canciones de un disco en su orden original.

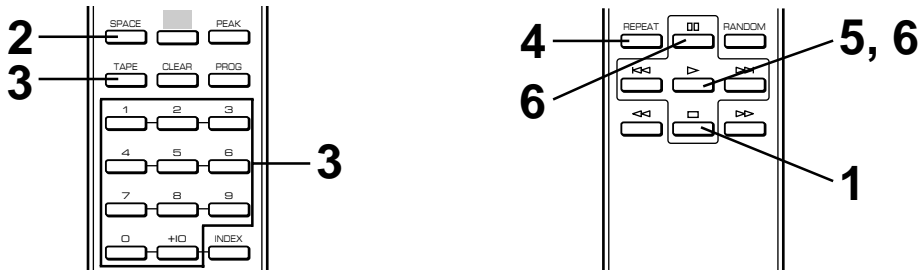

1 Oprima □ para detener la reproducción.

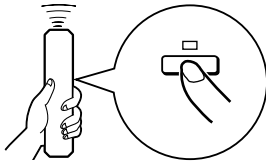

* La función de búsqueda de nivel de cresta de este aparato es útil para ajustar el nivel de grabación de la platina. (Consulte la página 20.)

2 Si se desea, se pueden insertar automáticamente espacios en blanco adicionales entre las pistas oprimiendo **SPACE** para que se encienda "SPACE" en la pantalla. (Consulte la página 12.)

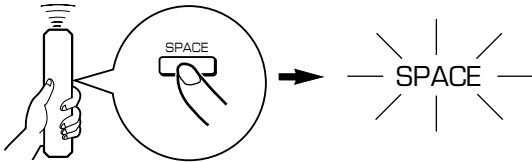

3 Oprima **TAPE** para mostrar en la pantalla la longitud que se puede grabar en la cinta.

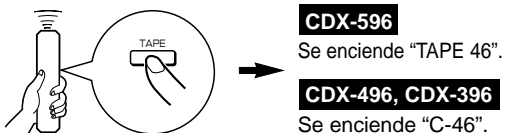

Se puede seleccionar entre las cuatro siguientes posibilidades de longitud de la cinta conmutando entre ellas con **TAPE**.

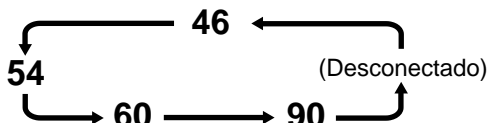

Si lo desea se puede programar manualmente la longitud que se puede grabar en la cinta. Ejemplo: Para una cinta de C-64 (32 minutos de cada lado) oprima "6" y "4".

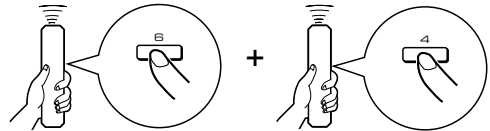

4 Oprima **REPEAT**.

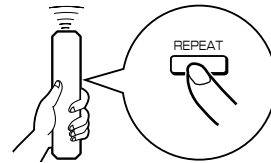

El aparato programará automáticamente las pistas para ambos lados A y B, de acuerdo a la longitud de la cinta.

5 Comience a grabar en la platina y oprima ▷ de este aparato.

6 El aparato entrará en pausa al final del lado A de la cinta. Cambie el lado de la cinta al lado B. Siga grabando la cinta y oprima ▷ o □ del aparato.

Notas

- En el paso 4, se puede verificar por un momento el programa para el lado A y el lado B.

CDX-596

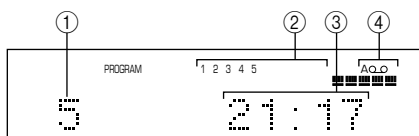

CDX-496, CDX-396

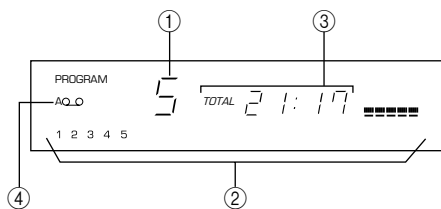

- ① Indica el número de pistas programadas de cada lado en seguida de terminar la programación. Luego cambia al número de la primera pista programada en el lado A.
- ② Indica el número de pistas programadas en cada lado.
- ③ Indica el tiempo total de las pistas programadas en cada lado.
- ④ Indica el lado de la cinta.

- Si el largo de la cinta no es suficiente, todas las pistas no se programarán.
Para programar todas las pistas, use una cinta más larga que el tiempo de reproducción real.
- Para verificar, cancelar o corregir el programa, consulte la página 15.
 - * Cuando al verifique los datos de programa, note que "PAUSE" o "Pu" aparece entre los números de pista del lado A y B.
- Se pueden programar hasta 40 pistas. Una pausa colocada entre el lado A y B se cuenta como una pista.
- La función de grabación sincronizada de disco compacto se puede usar si la platina de casetes es compatible con este método. En ese caso, en el paso 5 y 6, oprima **SYNCHRO** y luego oprima ► del control remoto. La grabación comenzará automáticamente. (Para más detalles, consulte la página 21.)

■ Programación manual para grabar en cinta

Esta función sirve para grabar las canciones deseadas en cualquier orden.

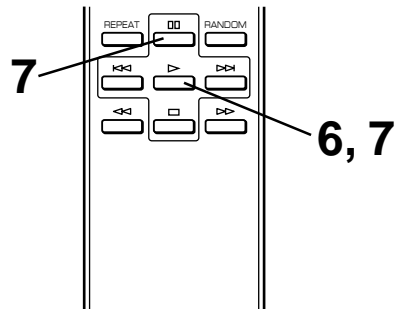
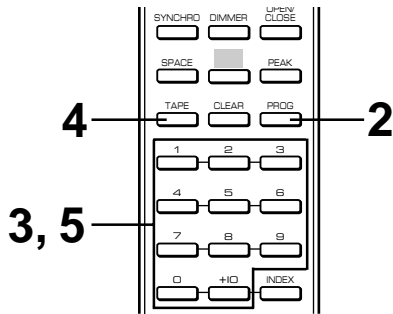

1 Siga los pasos 1 al 3 en la página 16.

2 Oprima **PROG.**

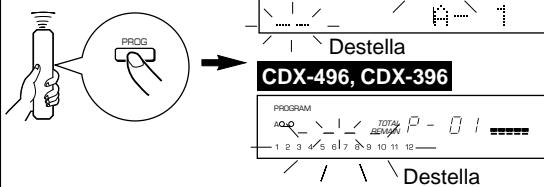

3 Utilice las teclas numéricas para seleccionar las pistas deseadas (a grabar para el lado A) en cualquier orden.

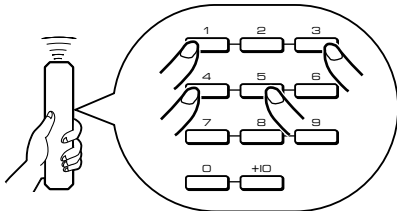

* Los números de pista programados se encenderán en la pantalla. Se puede seleccionar una pista para programarla y grabarla en el tiempo restante de la cinta en el lado A de entre los números de pista que están destellando en la pantalla. Pero no se pueden seleccionar ninguno de los números apagados de la pantalla.

4 Cuando se termina la selección de pista por el lado A, oprima **TAPE**.

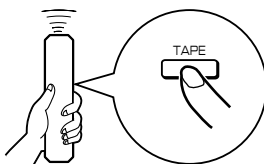

Se introduce una pausa.

5 Utilice las teclas numéricas para seleccionar los números de pistas (a grabar para el lado B) en cualquier orden.

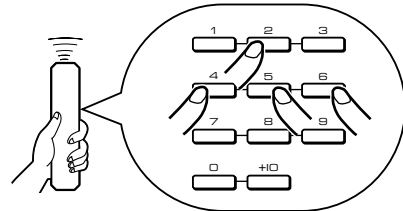

6 Comience a grabar en la platina y oprima **▷** de este aparato.

7 El aparato entrará en pausa al final del lado A de la cinta. Cambie el lado de la cinta al lado B. Siga grabando la cinta y oprima **▷** o **⏏** del aparato.

Notas

- Si, en el paso 3 ó 5, "ERROR" o "E rr" aparece en la pantalla, el número de pista seleccionada no se puede programar pues no hay suficiente espacio en la cinta. Pero, si algún número de pista destella continuamente en la pantalla, puede programar éste en lugar del anterior.
- Cada vez que se hace una selección en el paso 3 ó 5, aparecerán el número de pista y el tiempo restante en la cinta y la exhibición mostrará el número del siguiente programa.
- Para verificar, cancelar o corregir el programa, consulte la página 15.
 - * Cuando al verifique los datos de programa, note que "PAUSE" o "Pu" aparece entre los números de pista del lado A y B.
- Se pueden programar hasta 40 pistas. Sin embargo cada pausa que se introduce se cuenta como una pista.
- La función de grabación sincronizada de disco compacto se puede usar si la platina de cassetes es compatible con este método. En ese caso, en el paso 6 y 7, oprima **SYNCHRO** y luego oprima **▷** del control remoto. La grabación comenzará automáticamente. (Para más detalles, consulte la página 21.)

■ Programación al azar para grabar en cinta

El aparato programará automáticamente las pistas al azar para grabar una cinta.

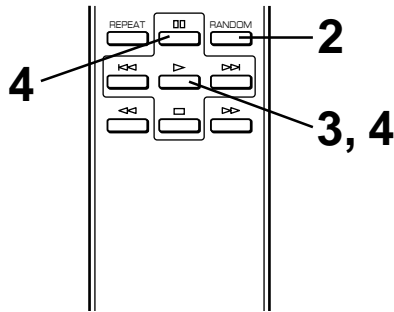

1 Siga los pasos 1 al 3 en la página 16.

2 Oprima **RANDOM**.

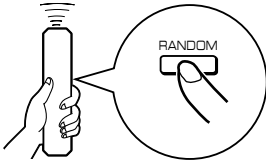

* El aparato programará automáticamente las pistas al azar para ambos lados A y B, de acuerdo a la longitud de la cinta.

3 Comience a grabar en la platina y oprima ► de este aparato.

4 El aparato entrará en pausa al final del lado A de la cinta. Cambie el lado de la cinta al lado B. Siga grabando la cinta y oprima ► o ⏏ del aparato.

Notas

- Debido a que los datos programados cambian cada vez que se oprime **RANDOM**, el espacio sin grabar en cada lado de la cinta también irá cambiando.
- Si el largo de la cinta no es suficiente, todas las pistas no se programarán.
Para programar todas las pistas, use una cinta más larga que el tiempo de reproducción real.
- En el paso 2, se puede verificar por un momento el programa para el lado A y el lado B.

CDX-596

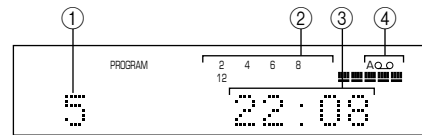

CDX-496, CDX-396

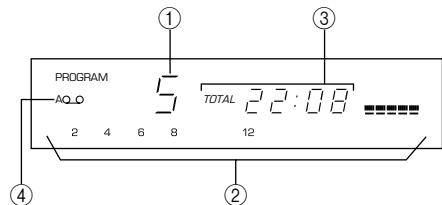

- ① Indica el número de pistas programadas de cada lado en seguida de terminar la programación. Luego cambia al número de la primera pista programada en el lado A.
- ② Indica el número de pistas programadas en cada lado.
- ③ Indica el tiempo total de las pistas programadas en cada lado.
- ④ Indica el lado de la cinta.

- Se pueden programar hasta 40 pistas. Una pausa colocada entre el lado A y B se cuenta como una pista.
- La función de grabación sincronizada de disco compacto se puede usar si la platina de cassetes es compatible con este método. En ese caso, en el paso 3 y 4, oprima **SYNCHRO** y luego oprima ► del control remoto. La grabación comenzará automáticamente. (Para más detalles, consulte la página 21.)

Búsqueda automática del nivel de cresta en un disco

El aparato busca automáticamente una parte en el disco donde aparece la cresta de nivel de la fuente y a continuación reproduce repetidamente esa parte. Esta función es muy útil para el ajustar el nivel de grabación de una platina cuando se graba una cinta.

1 Oprima  para detener la reproducción.

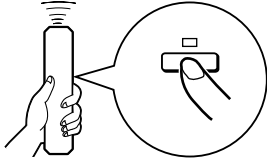

2 Oprima **PEAK**.

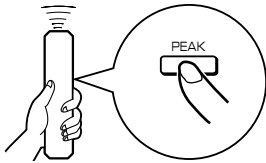

Se enciende "PEAK" en la exhibición y se busca el nivel de cresta del disco.

Demora unos minutos en buscar el nivel de cresta.

Luego, se reproducirá varias veces la parte donde se encuentra el nivel de cresta.

Ajuste el nivel de grabación de la platina de cassetes, escuchando este sonido.

CDX-596

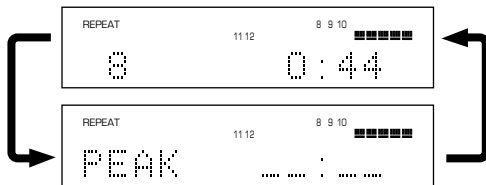

CDX-496, CDX-396

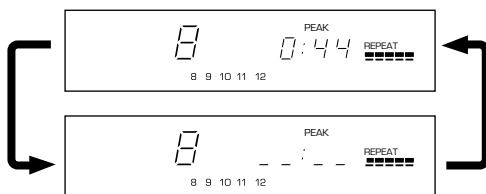

Para cancelar función de búsqueda de nivel de cresta

Oprima . (Otros botones se pueden usar.)

Notas

- Si se busca el nivel de cresta varias veces en el mismo disco, puede suceder que no todas las veces la misma parte del disco sea seleccionada. Esta se debe a que el aparato busca el nivel de cresta en partes del disco que la microcomputadora interna selecciona al azar.
- En el modo de reproducción programada esta función actúa sólo con las pistas programadas. Mientras reproduce un programa, primero se debe oprimir , y luego **PEAK**. Si no se está reproduciendo un programa, sólo se debe oprimir **PEAK**.

GRABACION SINCRONIZADA DE DISCO COMPACTO

Este aparato sincroniza automáticamente una grabación con la reproducción de un disco compacto. Con esta función, podrá grabar un disco compacto en una cinta con más facilidad y precisión.

Para usar este método de grabación necesitará de una platina de casetes de YAMAHA compatible con esta función. (Consulte el manual de instrucciones de la platina de casetes para encontrar si es compatible o no.)

* Este aparato y la platina de casetes deben encontrarse próximos de forma que ambos puedan recibir simultáneamente las señales del control remoto de este aparato.

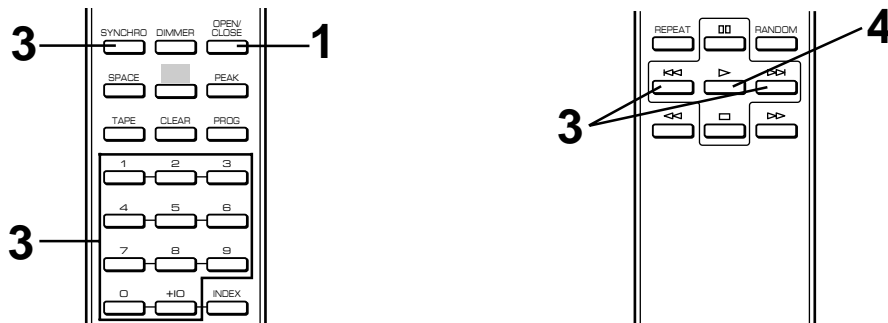

- 1** Oprima **OPEN/CLOSE** para abrir la bandeja del disco y cargue un disco.

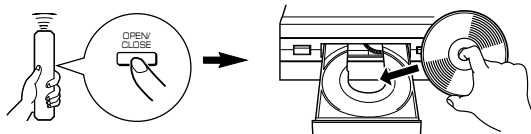

- 2** Cargue la cinta en la platina de casetes.

* La función de búsqueda de nivel de cresta de este aparato es útil para ajustar el nivel de grabación de la platina. (Consulte la página 20.)

- 3** Oprima **SYNCHRO**.

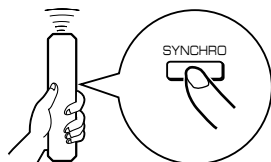

Este aparato pasa al modo de pausa, y la platina de casetes pasa al modo de pausa de grabación.

* En este estado, la exhibición de la hora de este aparato destella en la pantalla.

Si fuera necesario, seleccione la pista deseada oprimiendo una tecla numérica o **◀◀/▶▶** (**◀◀ SKIP/SEARCH ▶▶**).

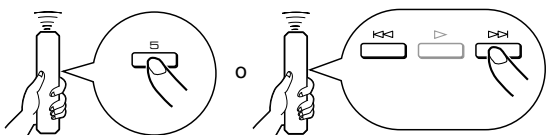

- 4** Oprima **▶**.

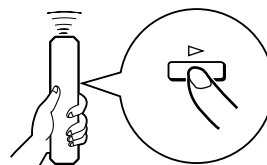

La reproducción del disco compacto y la grabación de la cinta comienzan.

* La reproducción del disco compacto comienza un poco después de haber comenzado la grabación.

- 5** Si se desea parar momentáneamente la reproducción y volver a grabar desde una pista deseada, pare este aparato oprimiendo **□** y también la platina de casetes y realice nuevamente los pasos 3 a 4.

Para cancelar la función de grabación sincronizada de disco compacto a cinta

Oprima **□**.

Notas

- Para terminar o parar la grabación, realice las operaciones adecuadas en la platina de casetes. (Para más detalles, consulte el manual del propietario de la platina de casetes.)
- Si se desea en vez de grabar todo un disco, usando esta función se puede grabar una secuencia programada de pistas. (Consulte las páginas 14 a 15 por el procedimiento de programación.)
- Esta función también se puede usar junto con la función de programación automática de cinta. (Consulte las páginas 16 a 19.)

GUIA PARA LA LOCALIZACION DE AVERIAS

Si el aparato no está funcionando normalmente, verifique los siguientes puntos para determinar si se puede corregir el problema de la forma descrita a continuación. Si no se resuelve el problema, o si el problema no está en la lista de SINTOMAS, desenchufe el aparato y consulte con su distribuidor o centro de servicio autorizado YAMAHA.

SINTOMAS	CAUSAS PROBABLES	SOLUCION
No se conecta el aparato al oprimir POWER.	No se ha enchufado el cable de corriente o está mal conectado.	Enchufe bien el cable de corriente.
No se cierra completamente la bandeja.	Hay materias extrañas atrapadas en la bandeja.	Inspeccione la bandeja del disco y limpie las materias extrañas.
No comienza a reproducir.	El disco está dañado.	Inspeccione cuidadosamente el disco; coloque otro si está dañado.
	Hay humedad condensada en el lector de rayos láser.	Espere 20 a 30 minutos después de conectar el aparato antes de reproducir el disco.
	Se ha colocado el disco al revés.	Vuelva a colocar el disco con la etiqueta hacia arriba.
	El disco está sucio.	Limpie el disco.
	El disco CD-RW (regrabable) no está bien grabado.	Cambie el disco por otro disco grabado correctamente y que pueda reproducirse en este aparato.
	El disco es un disco no normal, que no puede reproducirse en este aparato.	
Hay un retraso en la reproducción o comienza en otro lugar.	El disco puede estar rayado o dañado.	Inspeccione cuidadosamente el disco; coloque otro si está dañado.
No se escucha ningún sonido.	Las conexiones de los cables de salida están mal.	Conecte correctamente los cables. Si sigue habiendo problemas, los cables están en mal estado.
	El amplificador funciona mal.	Coloque los controles del amplificador en la posición de entrada correcta.
	Los botones – OUTPUT LEVEL + están en el mínimo. (sólo para CDX-596 y CDX-496)	Ajuste el volumen usando los botones – OUTPUT LEVEL +. (sólo para CDX-596 y CDX-496)
Se producen “saltos” en el sonido.	El aparato recibe vibraciones e impactos.	Coloque el aparato en un lugar firme.
	El disco está sucio.	Limpie el disco.
Se produce un zumbido.	Las conexiones de los cables están mal.	Conecte firmemente los cables de audio. Si sigue habiendo problemas, los cables están en mal estado.
Interferencias de un sintonizador en las cercanías.	El sintonizador está demasiado cerca del aparato.	Aleje el sintonizador o el aparato principal.
Ruidos desde la bandeja.	El disco puede estar doblado.	Cambie el disco.
No sale sonido por los auriculares (sólo para CDX-596 y CDX-496)	Los botones – OUTPUT LEVEL + están en el mínimo.	Ajuste el volumen usando los botones – OUTPUT LEVEL +.
El control remoto no transmite bien las señales	Las pilas del control remoto están con poca carga.	Cambie las pilas por nuevas.
	El control remoto está demasiado alejado o se inclina demasiado.	Use a una distancia máxima de 6 m y dentro de un radio de 60°.
	El detector del control remoto en el aparato recibe los rayos del sol o una luz intensa (de una lámpara fluorescente concentrada, etc.)	Cambie de lugar el aparato principal.
La TV funciona mal cuando se está usando el control remoto.	Se está usando el transmisor del control remoto cerca de un televisor con sensor de control remoto.	Aleje esta unidad principal del televisor o cubra sensor de control remoto del televisor.

ESPECIFICACIONES

Sección de audio

Respuesta de frecuencia 2 Hz – 20 kHz, $\pm 0,5$ dB

Distorsión armónica + ruido (1 kHz)

<CDX-596> 0,0025% o menos

<CDX-496, CDX-396> 0,003% o menos

Relación señal a ruido

<CDX-596> 115 dB o más

<CDX-496, CDX-396> 105 dB o más

Gama dinámica

<CDX-596> 100 dB o más

<CDX-496, CDX-396> 95 dB o más

Fluctuación y trémolo No puede medirse

Tensión de salida (1 kHz, 0 dB) $2,0 \pm 0,5$ V

Salida de auriculares (-20 dB)

<Sólo CDX-596 y CDX-496>

..... 200 ± 40 mV/150 ohmios

Propiedades del diodo láser

Material GaAlAs

Longitud de onda 780 nm

Duración de la emisión continua

Salida del láser máx. $44,6 \mu\text{W}^*$

* Esta salida es el valor medido a una distancia de unos 200 mm de la superficie del objetivo en el bloque de recepción óptica.

Generalidades

Alimentación

Modelos para EE.UU. y Canadá 120V, 60 Hz

Modelo para Australia 240V, 50 Hz

Modelos para Europa y Reino Unido 230V, 50 Hz

Modelo general 110/120/220/240V, 50/60 Hz

Consumo

<CDX-596> 10W

<CDX-496, CDX-396> 9W

Dimensiones (An. x Al. x Prof.) 435 x 96 x 277 mm

Peso 3,7 kg

Accesorios Cable con clavija RCA x 1

Control remoto

Pila (tipo AA, R6, UM-3) x 2

Todas las especificaciones están sujetas a cambios sin previo aviso.

LET OP: Lees eerst deze aanwijzingen alvorens het apparaat in gebruik te nemen.

- Lees deze handleiding zorgvuldig door om verzekerd te kunnen zijn van optimale prestaties. Bewaar hem op een veilige plek zodat u er later nog eens iets in kunt opzoeken.
- Installeer uw toestel op een goed geventileerde, koele, droge en schone plaats - niet in de buurt van ramen, verwarmings- of koelapparatuur en niet op plaatsen die bloot staan aan vocht, trillingen of stof. Om gebrom in de weergave te voorkomen, dient u het toestel niet in de buurt van andere elektrische apparatuur, motoren en transformatoren te zetten. Stel het toestel niet bloot aan regen en ander water om brand of elektrische schokken te voorkomen.
- Let er op dat u tenminste 10 cm ventilatieruimte open houdt aan de boven-, linker, rechter en achterkant van dit toestel.
- Gebruik het toestel nooit ondersteboven. Dit kan oververhitting veroorzaken en mogelijk leiden tot schade.
- Maak de behuizing van het toestel nooit open. Neem contact op met uw dealer als er onverhoopt iets in het toestel is gevallen.
- Zet geen kracht op de toetsen, knoppen en snoeren van het toestel.
- Wanneer u dit toestel voor langere tijd niet denkt te gaan gebruiken (bijv. als u met vakantie gaat of zo), haal dan de stekker uit het stopcontact.
- Aarding of polariteit - Neem maatregelen om ervoor te zorgen dat de aarding of polariteit van het toestel niet teniet wordt gedaan.
- Maak het toestel niet schoon met chemisch oplosmiddelen; hierdoor kan de afwerking beschadigd raken. Gebruik een schone, droge doek.
- Lees eerst het hoofdstuk "Storingzoeken" over vaak voorkomende bedieningsfouten voor u de conclusie trekt dat uw toestel defect is.
- Zet geen andere componenten op dit toestel. Beschadiging of verkleuring van het oppervlak van dit toestel kan het gevolg zijn.
- Om bliksemschade te voorkomen dient u bij onweer de stekker uit het stopcontact te halen.
- Wanneer u de stekker uit het stopcontact haalt moet u altijd alleen aan de stekker zelf trekken; nooit aan het snoer.
- Steek de stekker niet in het stopcontact voor u alle aansluitingen heeft gemaakt.
- Het gebruikte voltage moet hetzelfde zijn als hetgeen op het toestel staat aangegeven. Gebruik van dit toestel bij een hoger voltage dan hetgeen op het toestel staat aangegeven is gevaarlijk en kan leiden tot brand of andersoortige ongevallen die schade kunnen veroorzaken. YAMAHA kan geen aansprakelijkheid aanvaarden voor enige schade die het resultaat is van gebruik van dit toestel bij een ander voltage dan is aangegeven.
- Plotselinge temperatuurschommelingen en gebruik of opslag in een zeer vochtige omgeving kunnen condensatie binnen in de behuizing veroorzaken.

VOORZICHTIG WANNEER U HET TOESTEL GAAT VERPLAATSEN

Voor u het toestel gaat verplaatsen, eerst de disc uit het toestel verwijderen en vervolgens op **POWER** drukken om het toestel uit te zetten en tenslotte de stekker uit het stopcontact halen.

LET OP

Een ander gebruik van de regelaars of het op een andere wijze uitvoeren van afstellingen of bedieningsprocedures dan die welke in deze handleiding worden aangegeven, kan een gevaarlijke blootstelling aan straling tot gevolg hebben.

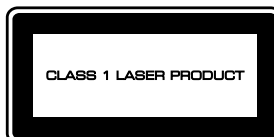

Deze compact-disc speler is geclassificeerd als een KLASSE 1 LASER product. Het CLASS 1 LASER PRODUCT LABEL bevindt zich aan de buitenzijde op het achterpaneel.

Het lasercomponent in dit product kan straling afgeven welke de voor Klasse 1 gestelde limiet overschrijdt.

Alleen voor klanten in Nederland

Bij dit product zijn batterijen geleverd. Wanneer deze leeg zijn, moet u ze niet weggooien maar inleveren als KCA.

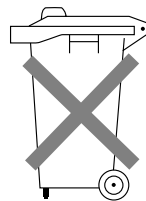

OPMERKINGEN BETREFFENDE DISCS

Discs die op dit apparaat afspeelbaar zijn

Deze compact-disc speler is uitsluitend bestemd voor de weergave van compact-discs die voorzien zijn van onderstaande merktekens. Probeer nooit een compact-disc van een ander type in het apparaat te laden.

Het apparaat is ook geschikt voor de weergave van 3-inch (8-cm) compact-discs.



.... Compact-discs (digitale audio)

De meest populaire discs voor in de handel verkrijgbare audio CD's.



.... CD-RW (herschrijfbaar) digitale audio discs

Dit zijn discs die bij herhaling opnieuw opgenomen kunnen worden door middel van het gebruik van CD recorders voor audio-opnamen. Opgenomen CD-RW discs kunnen uitsluitend weergegeven worden met CD spelers die over de mogelijkheid voor weergave van CD-RW discs beschikken.

Opmerkingen

- Gebruik CD-RW discs die vervaardigd zijn door een betrouwbare fabrikant.
- Gebruik CD-RW discs waarbij op de disc zelf of op het doosje van de disc tenminste een van de volgende aanduidingen vermeld staan.

FOR CONSUMER
FOR CONSUMER USE
FOR MUSIC USE ONLY



.... CD-TEXT discs

Dit zijn discs die opgenomen zijn met tekstdata zoals albumtitels, muziekstuktitels en artiestennamen. Deze discs kunnen weergegeven worden met normale CD spelers, echter de tekstdata kunnen enkel weergegeven worden met CD spelers die beschikken over de mogelijkheid voor uitlezing van dergelijke data.

De **CDX-596** kan tekstdata uitlezen die opgenomen zijn op CD-TEXT discs.

Opmerking

Het is mogelijk dat deze compact-disc speler bepaalde CD-RW discs of discs die niet correct zijn opgenomen niet kan weergeven.

Voorkomen van het defect raken van dit apparaat:

- Gebruik geen discs met een niet-standaard vorm (hartvormig, enz.) die op de markt verkrijgbaar zijn, aangezien deze het apparaat kunnen beschadigen.
- Gebruik geen discs waarop plakband, een etiket of lijm is aangebracht. Als u een dergelijke disc gebruikt, bestaat de kans dat de disc in het apparaat beklemd raakt of dat het apparaat beschadigd wordt.

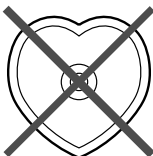

Opmerkingen betreffende de behandeling van compact-discs

- Behandel de disc steeds voorzichtig, zodat het oppervlak niet beschadigd wordt.

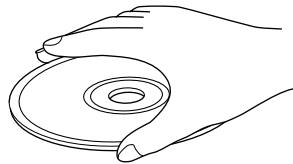

- Compact-discs zijn niet onderhevig aan slijtage tijdens gebruik, echter beschadiging van het disc-oppervlak als gevolg van verkeerde behandeling kan een nadelige uitwerking hebben op de weergavekwaliteit van de disc.
- Schrijf alleen met een viltstift of vergelijkbaar schrijfmateriaal op de labelkant van de disc. Gebruik geen balpen, potlood of ander schrijfmateriaal met een harde punt, daar deze de disc kunnen beschadigen en een negatieve invloed kunnen hebben op de weergave van de disc.
- De discs niet buigen.
- Haal een disc die u niet wilt gebruiken uit het toestel en bewaar deze in een geschikte verpakking.
- Bij het verwijderen of opbergen van een disc, er op letten de weergavezijde niet te bekrassen.
- Kleine stofdeeltjes of vingerafdrukken op het afspeeloppervlak zijn niet van invloed op de werking van compact-discs. Desondanks is het aan te bevelen de discs schoon te houden. Veeg de discs af met een schone, droge doek. Niet afvegen met een ronddraaiende beweging; steeds recht vanaf het middelpunt naar buiten vegen.

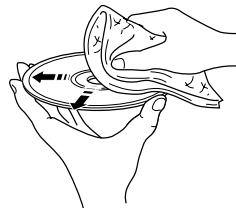

- Probeer niet het oppervlak van de disc te reinigen met behulp van enig soort disc-cleaner, grammofoonplaten-spray, anti-statische spray of vloeistof, of met enig andere vloeistof op chemische basis, aangezien door het gebruik van dergelijke middelen het oppervlak van de disc onherstelbaar beschadigd kan worden.
- Stel de discs niet bloot aan direct zonlicht, hoge temperaturen of een hoge vochtigheidsgraad gedurende een langere periode, aangezien hierdoor de discs kunnen kromtrekken of anderszins beschadigd kunnen raken.

No!

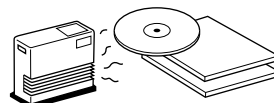

Weergeven van een 8-cm CD

Plaats de disc in de binnenste uitsparing van de disc-lade. Plaats geen normale (12-cm) CD bovenop een 8-cm CD.

BIJZONDERHEDEN

- **Mogelijkheid tot weergave van CD-RW (herschrijfbaar) discs**
* Zie pagina 2 voor bijzonderheden.
- **Geprogrammeerde weergave**
- **Weergave in willekeurige volgorde**
- **Herhaalde weergave voor elk afzonderlijk spoor/gehele disc**
- **Automatische piekniveau zoekfunctie**
- **Spoorprogrammeringsfunctie voor het op maat opnemen van sporen op elke gewenste bandlengte**
- **Automatische spatiefunctie**

- **CD gesynchroniseerde opname**
- **Regelbare display-helderheid**
- **Afstandbedieningsfunctie**
- **Optische digitale uitgang**

Alleen CDX-596

- **Coaxiale digitale uitgang**
- **CD-TEXT datadisplay mogelijkheid**

INHOUD

LET OP	1	WEERGAVE IN WILLEKEURIGE VOLGORDE	13
OPMERKINGEN BETREFFENDE DISCS	2	HERHAALDE WEERGAVE	13
BIJZONDERHEDEN	3	GEPROMMEERDE WEERGAVE	14
UITPAKKEN	4	INDEX ZOEKEN	15
OPMERKINGEN BETREFFENDE DE AFSTANDBEDIENING	4	PROGRAMMEREN VAN SPOREN VOOR OPNAME OP CASSETTEBAND	16
AANSLUITINGEN	5	Automatische programmering voor cassetteband-opname	16
IDENTIFICATIE VAN DE BEDIENINGSORGANEN	6	Handbediende programmering voor cassetteband-opname	18
BASIS-BEDIENINGSTAPPEN	8	Programmering voor cassetteband-opname in willekeurige volgorde	19
Pauzeren van de weergave	9	Automatisch opzoeken van het piekniveau op een disc	20
Stopzetten van de weergave	9	CD GESYNCHRONISEERDE OPNAME	21
Uitschakelen van het apparaat	9	STORINGZOEKEN	22
Directe weergave vanaf een gewenst spoor	9	SPECIFICATIES	23
Voor het verspringen naar het begin van het gewenste spoor (VERSPRINGEN-ZOEKEN)	10		
Weergave met snel vooruitzoeken of terugzoeken (HANDBEDIENDE ZOEKFUNCTIE)	10		
Overige nuttige functies	11		

UITPAKKEN

Neem deze apparatuur en de bijbehorende accessoires voorzichtig uit de doos. U treft dan de apparatuur zelf en de volgende accessoires aan.

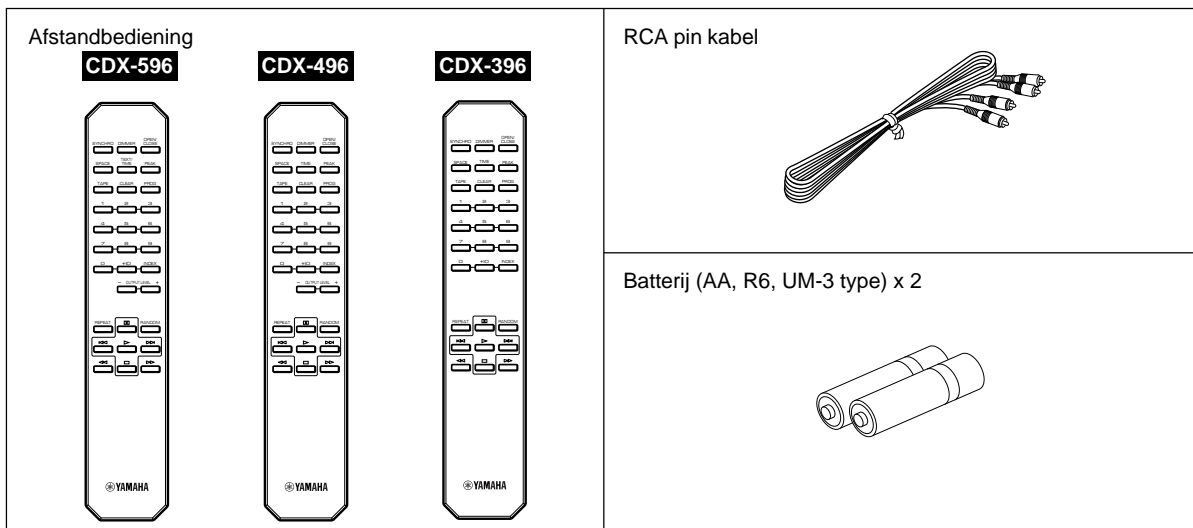

OPMERKINGEN BETREFFENDE DE AFSTANDBEDIENING

Plaatsen van de batterijen

1. Draai de afstandsbediening om en verwijder het deksel van het batterijvak door dit in de richting van de pijl te schuiven.
2. Plaats de batterijen (AA, R6, UM-3 type) met de symbolen voor hun polariteit in de juiste richting in het batterijvak.
3. Sluit het deksel van het batterijvak.

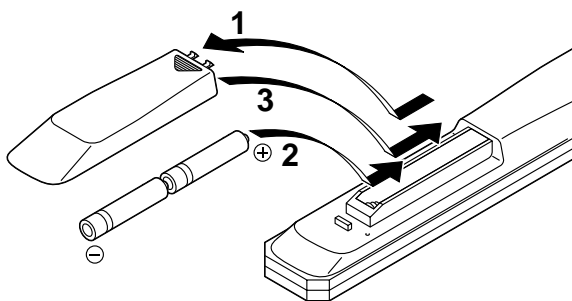

Vernieuwen van de batterijen

Indien de afstandsbediening dicht bij de hoofdeenheid gebruikt moet worden, zijn de batterijen uitgeput. Vervang beide batterijen door nieuwe.

Opmerkingen

- Gebruik bij vernieuwen uitsluitend AA, R6, UM-3 batterijen.
- Let er op dat de polariteit van de batterijen correct is. (Zie het schema binnen in het batterijvak.)
- Verwijder de batterijen, indien u de afstandsbediening gedurende langere tijd niet gaat gebruiken.
- Indien de batterijen zijn gaan lekken, deze onmiddellijk verwijderen. Zorg er voor het uitgelekte materiaal niet aan te raken en voorkom dat dit in aanraking komt met kleding, enz. Reinig het batterijvak grondig alvorens nieuwe batterijen te plaatsen.

Werkingsbereik van afstandsbediening

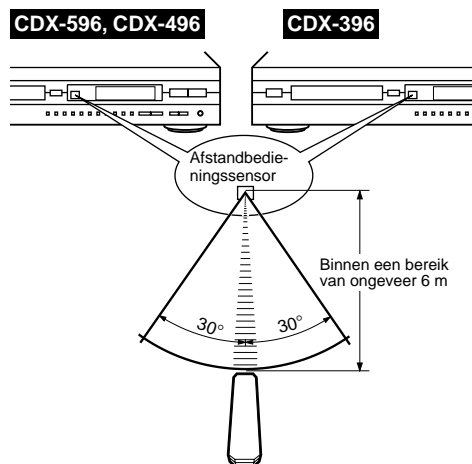

Opmerkingen

- Er mogen zich geen grote obstakels bevinden tussen de afstandsbediening en de hoofdeenheid.
- Indien de sensor van de afstandsbediening door een sterke lichtinval verlicht wordt (vooral het licht van een sterke fluorescerende lamp, enz.), kan het voorkomen dat de afstandsbediening niet correct functioneert. In dat geval dient u de opstelling van de hoofdeenheid te veranderen, om de directe lichtinval te vermijden.

AANSLUITINGEN

- Alvorens enige verbindingen tot stand te brengen, eerst de netspanning naar het apparaat en de versterker of naar een eventueel ander aangesloten component UIT schakelen.

- De verbindingen dienen gemaakt te worden met de juiste ingangssignaal-aansluitingen van de versterker of van een ander component.
- Indien de plaatsing van dit apparaat storing veroorzaakt in andere apparatuur, zoals een tuner, de apparatuur verder van elkaar verwijderd opstellen.

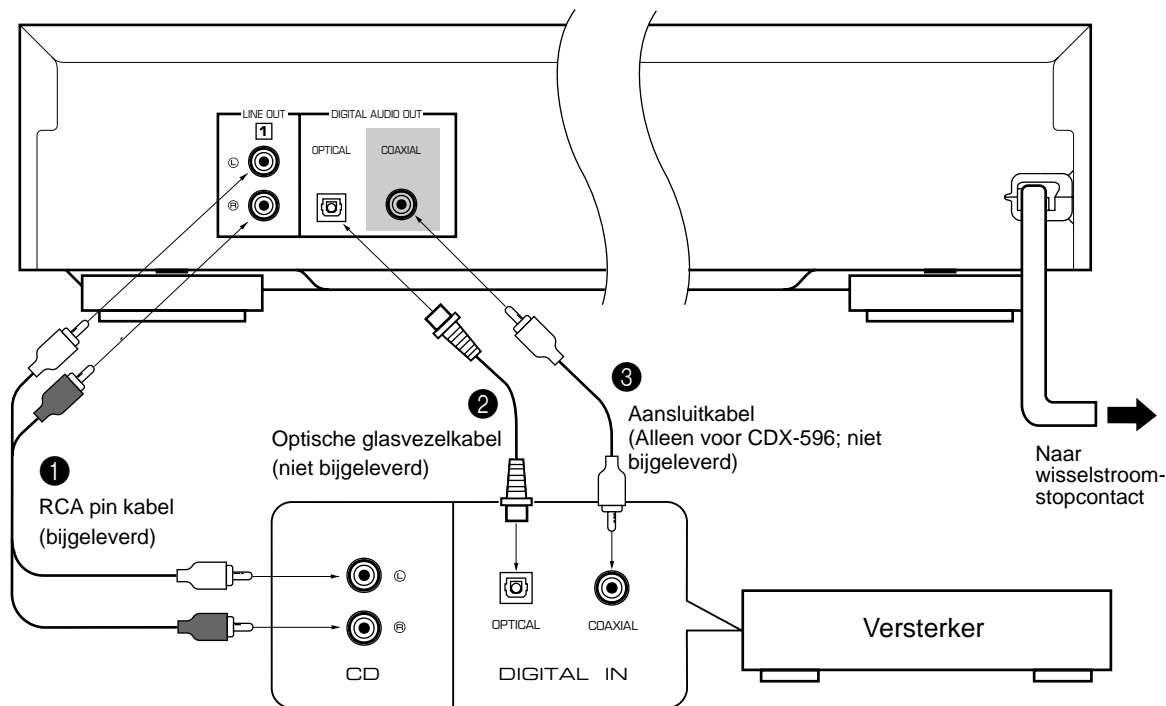

Het gearceerde gedeelte (■) is alleen voor CDX-596 bijgeleverd.

Kies een van de volgende aansluitmogelijkheden voor dit apparaat.

Bij gebruik van de LINE OUT (analoge) aansluitingen van dit apparaat (①)

Sluit deze aansluitingen aan op de "CD" (of "AUX") aansluitingen van de versterker. Zie voor nadere bijzonderheden betreffende deze aansluitingen, de bedieningsinstructies van de betreffende versterker.

* Let er op dat de linker ("L") en rechter ("R") LINE OUT aansluitingen op de corresponderende (linker en rechter) aansluitingen van de versterker of van een ander component aangesloten worden.

Alleen CDX-596 en CDX-496

- Het niveau van de signalen die vanaf deze aansluitingen naar een versterker worden uitgevoerd kan afgesteld worden met behulp van de – OUTPUT LEVEL + toetsen.
- Stel bij gebruik van de DIGITAL AUDIO OUT (OPTICAL of COAXIAL) aansluitingen, het niveau van het signaaluitgangsvermogen naar een versterker af op het maximum met behulp van de – OUTPUT LEVEL + toetsen.

Bij gebruik van de DIGITAL AUDIO OUT (OPTICAL) aansluiting van dit apparaat (②)

- Alvorens deze aansluiting te gebruiken, de beschermkap van de aansluiting los trekken.
- Breng de verbinding tot stand tussen deze aansluiting en de optische signaalingang van een versterker met behulp van een in de handel verkrijgbare optische glasvezelkabel.
 - * Gebruik een optische glasvezelkabel die voldoet aan de EIAJ normen. Het is mogelijk dat andere kabels niet goed functioneren.
- Let er op dat de beschermkap op de aansluiting bevestigd blijft wanneer u de aansluiting niet gebruikt, om te voorkomen dat stof de aansluiting binnendringt.
- Deze aansluiting kan ook worden verbonden met de optische signaalingang van een MD recorder, enz., voor het rechtstreeks opnemen op MD.

Bij gebruik van de DIGITAL AUDIO OUT (COAXIAL) aansluiting van dit apparaat (③)

Alleen CDX-596

Breng de verbinding tot stand tussen deze aansluiting en de digitale signaalingang van een versterker met behulp van een aansluitkabel.

IDENTIFICATIE VAN DE BEDIENINGSORGANEN

() geeft het paginanummer waarop de regelaars het best worden beschreven.

VOORPANEEL

- De bedieningsfuncties op de hoofdeenheid en op de afstandbediening zijn nagenoeg identiek, met uitzondering van de hieronder aangegeven functies.
- ▷/□□ (weergave/pauze) op de hoofdeenheid heeft de beide functies van ▷ (weergave) en □□ (pauze) op de afstandbediening.
- ◀◀ SKIP/SEARCH ▶▶ op de hoofdeenheid heeft de beide functies van ◀◀/▶▶ (verspringen) en ◀◀/▶▶ (zoeken) op de afstandbediening.

CDX-596, CDX-496

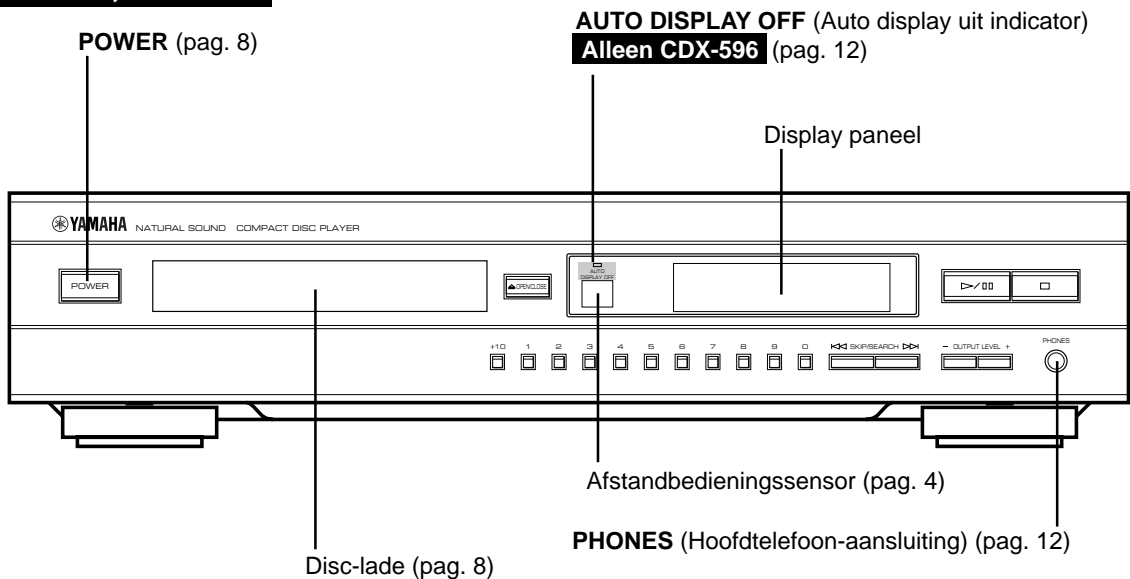

Het gearceerde gedeelte (■) is alleen voor CDX-596 bijgeleverd.

CDX-396

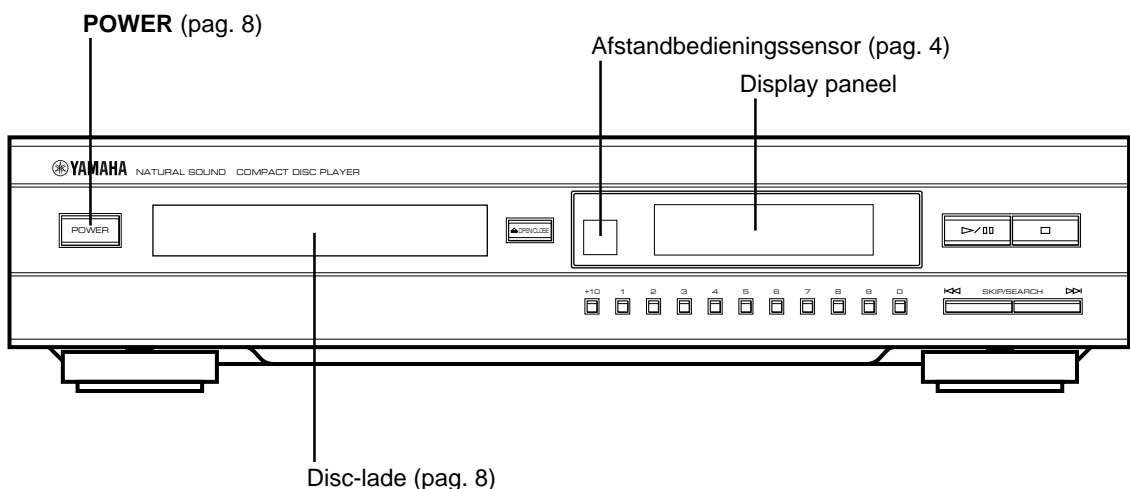

() geeft het paginanummer waarop de regelaars het best worden beschreven.

AFSTANDBEDIENING

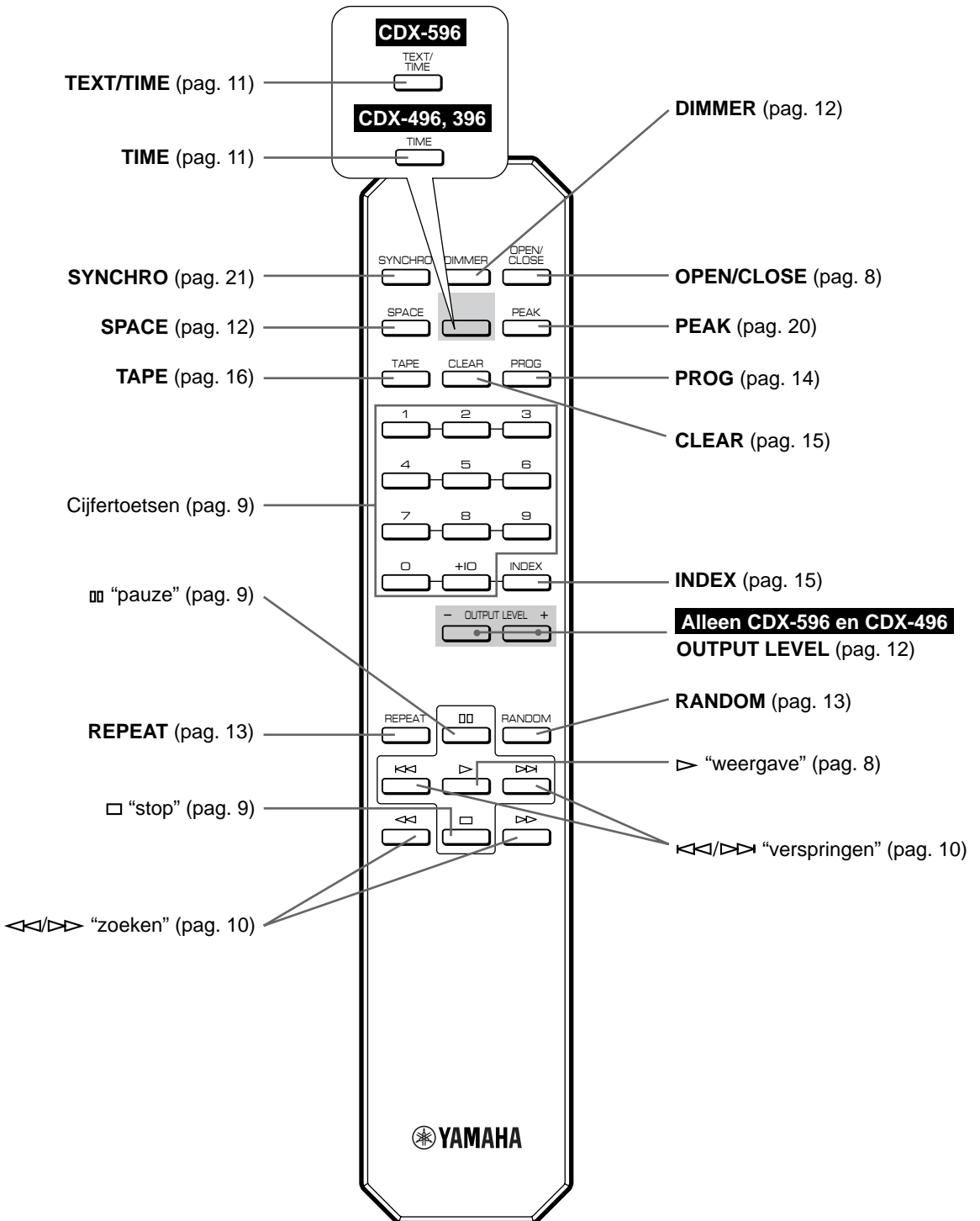

Het gearceerde gedeelte (■) varieert afhankelijk van het model.

Deze gebruiksaanwijzing beschrijft het bedienen van deze eenheid met behulp van de afstandsbediening.

Voor het bedienen van deze eenheid vanaf het voorpaneel, gebruikt u de bijbehorende toetsen op het voorpaneel.

BASIS-BEDIENINGSTAPPEN

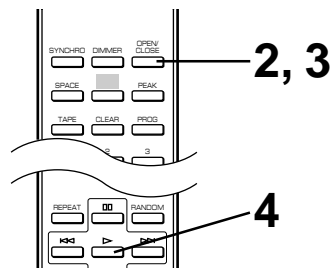
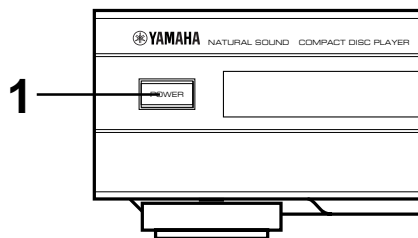

- 1** Druk op **POWER** om het apparaat in te schakelen.

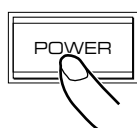

- 2** Druk op **OPEN/CLOSE** om de disc-lade te openen en laad een disc.

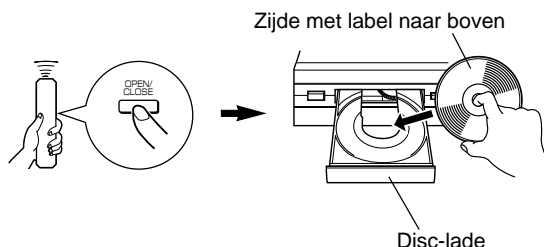

- 3** Druk op **OPEN/CLOSE** om de disc-lade te sluiten.

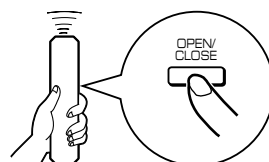

- 4** Druk op **▷** (of **▷/□**) voor het starten van de weergave.

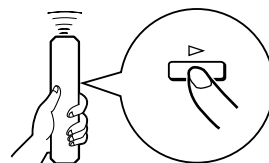

De weergave zal beginnen vanaf het eerste spoor van de disc.

Display-informatie

CDX-596

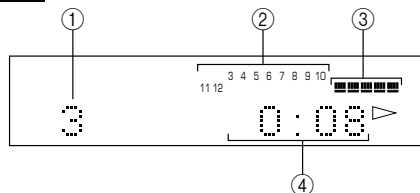

CDX-496, CDX-396

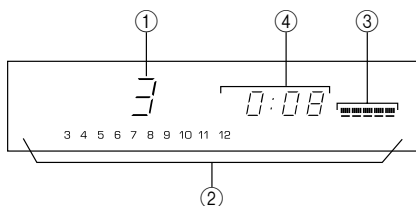

- ① Geeft het spoornummer aan dat is gekozen of dat wordt weergegeven.
- ② Geeft de nummers aan die corresponderen met de nummers van de sporen (tot aan nummer 20) op de disc. Nadat een spoor is weergegeven, verdwijnt het bijbehorende nummer, zodat het aantal van de resterende sporen (en hun nummers) in een oogopslag overzien kunnen worden.
- ③ **Alleen CDX-596 en CDX-496**
Geeft het niveau van de signalen aan die uitgevoerd worden naar een versterker of het niveau van de hoofdtelefoon dat afgesteld wordt door het indrukken van **- OUTPUT LEVEL +**.
- ④ Geeft de tijd-displays aan. (Zie "Veranderen van displays" op pagina 11.)

Pauseren van de weergave

Druk op **⏏**.

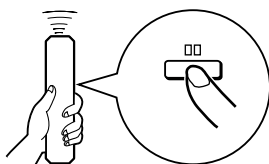

Druk voor het hervatten van de weergave **⏏** nogmaals in (of druk op **▶**).

* **▶/⏏** op het voorpaneel kan ook worden gebruikt voor het kortstondig stopzetten van de weergave of voor het hervatten van de weergave.

Stopzetten van de weergave

Druk op **□**.

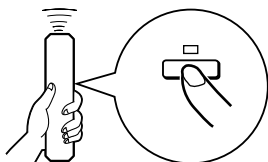

Uitschakelen van het apparaat

Druk **POWER** nogmaals in.

* Als u het apparaat opnieuw inschakelt terwijl er zich nog een disc op de lade bevindt, zal de disc automatisch vanaf het eerste spoor met de weergave beginnen.

Opmerkingen

- Na het sluiten van de disc-lade door het indrukken van **OPEN/CLOSE**, geeft de display gedurende enkele seconden het totaal aantal sporen en de totale speelduur van de disc aan.

CDX-596

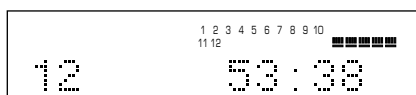

CDX-496, CDX-396

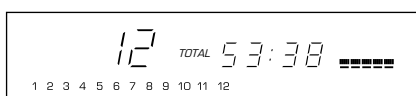

Directe weergave vanaf een gewenst spoor

Kies het gewenste spoor met behulp van de cijfertoetsen.

CDX-596

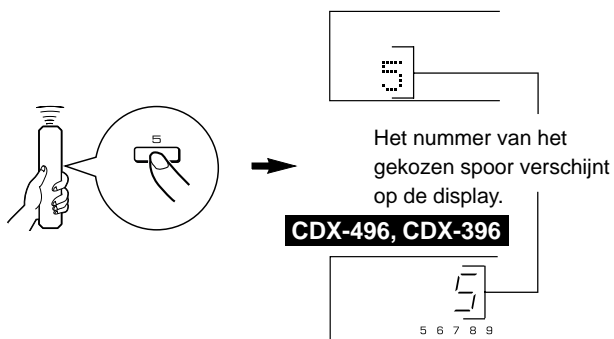

Het nummer van het gekozen spoor verschijnt op de display.

CDX-496, CDX-396

Voor het kiezen van spoornummer 10 of hoger

Druk op **+10** voor het kiezen van het eerste cijfer en druk vervolgens op een cijfertoets (**1 - 0**) voor het kiezen van het tweede cijfer.

Voorbeeld: Kiezen van spoor 25
Druk **+10** tweemaal in en druk direct daarna **5** eenmaal kortstondig in.

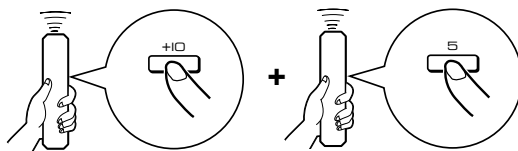

* Indien een spoornummer gekozen wordt dat hoger is dan het hoogste spoornummer op een disc, zal het laatste spoornummer van de disc weergegeven worden.

- De disc-lade kan ook gesloten worden door het indrukken van **▶ (▶/⏏)**, een van de cijfertoetsen of **RANDOM**, of door de voorste rand van de disc-lade voorzichtig naar binnen te drukken. Indien de disc-lade op één van deze manieren wordt gesloten, zal de weergave automatisch beginnen, hoewel de display echter dan niet het totale aantal sporen of de totale speelduur van de disc zal aangeven.

Alleen CDX-596

Als u een CD-TEXT disc plaatst, wordt na de aanduiding van het totaal aantal sporen en de totale opgenomen tijd van de disc op de display ook de disc-titel aangegeven.

Let op

Wanneer de disc-lade open staat, **het tandwiel aan de binnenzijde niet aanraken**. Als u het tandwiel aanraakt, bestaat de kans dat uw vinger tussen de sluitende lade klem raakt en verwond wordt.

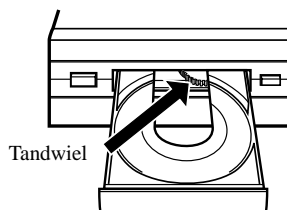

Voor het verspringen naar het begin van het gewenste spoor (VERSPRINGEN-ZOEKEN)

Weergave vanaf het begin van het volgende spoor.

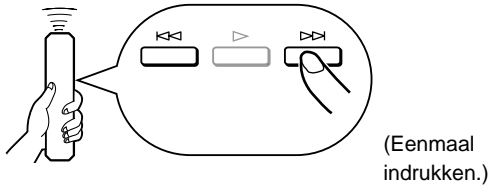

Weergave vanaf het begin van het huidige spoor.

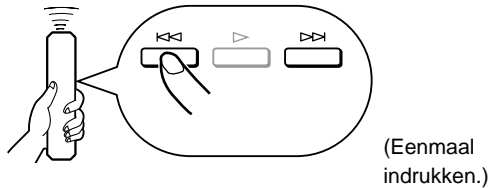

Weergave vanaf het begin van het voorafgaande spoor.

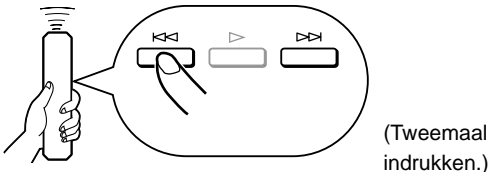

- Deze bedieningswijzen kunnen ook uitgevoerd worden, wanneer het apparaat zich in de pauze- of stopfunctie bevindt.
- Bij gebruik van \llcorner of \lrcorner op de afstandbediening: In geval \lrcorner (of \llcorner) ingedrukt wordt gehouden, zal het spoornummer doorlopend hoger worden (of lager worden).
- Bij gebruik van \llcorner **SKIP/SEARCH** \lrcorner op het voorpaneel: Let er op de toets niet ingedrukt te houden, anders zal het gekozen spoor versneld vooruit (of achteruit) worden weergegeven.

Weergave met snel vooruitzoeken of terugzoeken (HANDBEDIENDE ZOEKFUNCTIE)

Snel vooruitzoeken

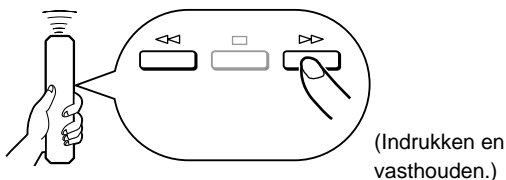

Snel terugzoeken

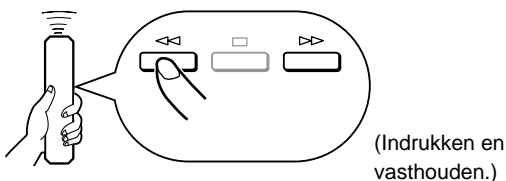

- Het geluid kan gehoord worden (alhoewel lichtelijk vervormd) tijdens de handbediende zoekfunctie in beide richtingen. Deze functie is handig voor het nauwkeurig opzoeken van een bepaald punt op een spoor, of voor het verkrijgen van een snel overzicht van de inhoud.
- De handbediende zoekfunctie kan ook gebruikt worden terwijl de disc-weergave in de pauzestand geschakeld is, alhoewel het geluid dan niet hoorbaar is.
- Bij gebruik van \llcorner **SKIP/SEARCH** \lrcorner op het voorpaneel: Let erop de toets niet los te laten vlak nadat deze werd ingedrukt, anders zal de weergave verspringen naar het begin van het volgende spoor of terugkeren naar het begin van het huidige spoor.

Overige nuttige functies

Veranderen van displays

CDX-596

U kunt elk van de vier tijd-displays (① – ④) kiezen door het indrukken van **TEXT/TIME**. Wanneer u een CD-TEXT disc weergeeft, zal de disc-titel, de naam van de artiest en de spoornaam (⑤ – ⑦) eveneens worden aangegeven.

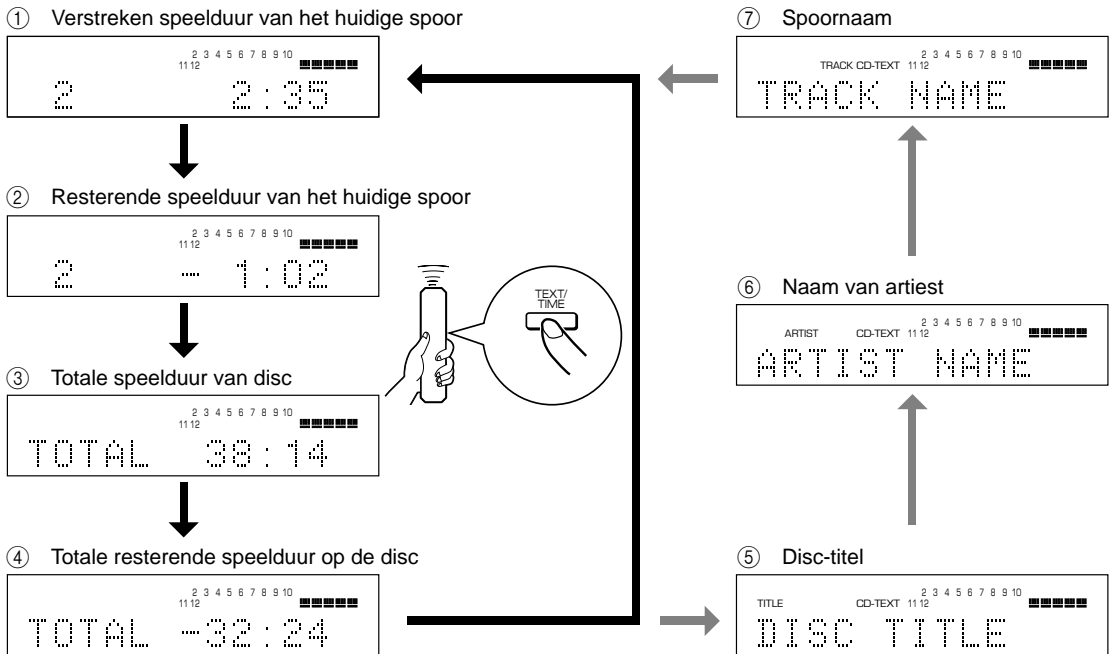

Opmerkingen

- Bij bepaalde CD-TEXT discs is het mogelijk dat de disc-titel, de naam van de artiest of de spoornaam niet wordt aangegeven. In dat geval verschijnt “(NO ENTRY)” op de display.
- Bij het weergeven van een CD-TEXT disc, zal “CD-TEXT” ook op de display ① – ④ oplichten.

Alleen CDX-496 en CDX-396

Door het indrukken van **TIME**, kunt u kiezen uit de vier beschikbare soorten tijd-displays.

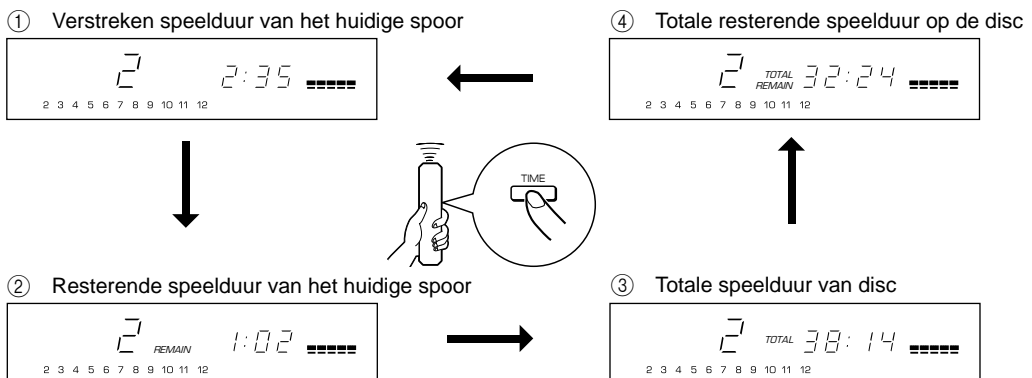

Veranderen van de helderheid van de display

CDX-596

U kunt de helderheid van de display veranderen (of de verlichting uitschakelen) door op **DIMMER** te drukken.

Tijdens weergave

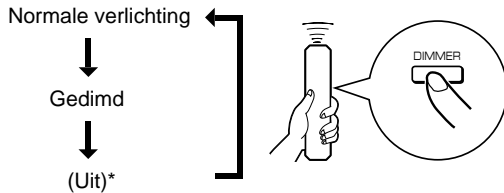

* Wanneer de verlichting van de display is uitgeschakeld, gaat de **AUTO DISPLAY OFF** indicator op het voorpaneel branden.

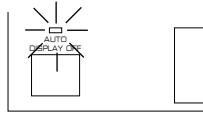

Tijdens een stop of pauze

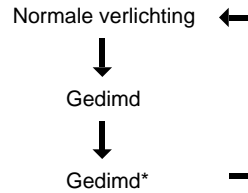

* De **AUTO DISPLAY OFF** indicator brandt. Als in deze toestand een disc wordt afgespeeld, gaat de display verlichting uit.

CDX-496, CDX-396

Indien gewenst, kunt u de helderheid van de display in drie stappen veranderen door het indrukken van **DIMMER**.

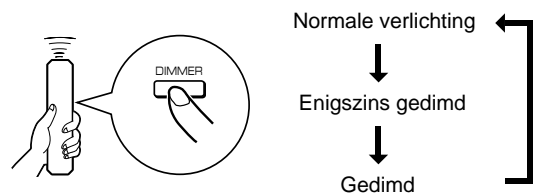

Automatisch aanbrengen van intervallen

Als u een disc op cassetteband opneemt met een te korte tijdsinterval tussen de sporen, zal het tapedeck niet in staat zijn de niet-opgenomen bandgedeelten correct af te tasten. Om dergelijke zoekfouten van het deck te voorkomen, alvorens met opnemen te beginnen, op **SPACE** drukken zodat "SPACE" op de display oplicht. Intervallen van ongeveer 4 seconden zullen dan tussen de sporen ingelast worden.

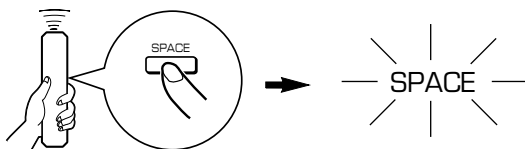

Opmerking

Wanneer de automatische intervalfunctie in werking is, zullen er bij de aanduiding op de display van de totale speelduur en de totale resterende speelduur eveneens de intervallen van vier seconden tussen de afzonderlijke sporen meegerekend worden.

Annuleren van de automatische intervalfunctie

Druk op **SPACE**.

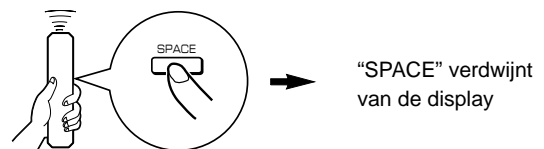

Afstellen van het niveau van de uitgangssignalen naar de versterker en het luisterniveau van de hoofdtelefoon **Alleen CDX-596 en CDX-496**

U kunt het niveau van de uitgangssignalen naar de versterker afstellen door het indrukken van **- OUTPUT LEVEL +**.

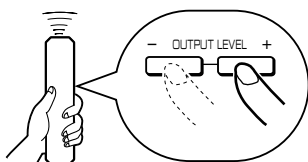

Wanneer u luistert met een hoofdtelefoon, de hoofdtelefoon aansluiten op de **PHONES** ingang en het volume afstellen door het indrukken van **- OUTPUT LEVEL +**.

Opgemerkt wordt dat door het uitvoeren van deze afstelling dan ook het niveau van de uitgangssignalen naar de versterker gewijzigd wordt.

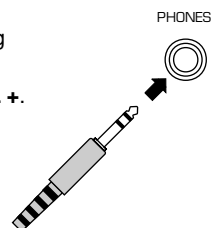

WEERGAVE IN WILLEKEURIGE VOLGORDE

Het apparaat kan de sporen op een disc in willekeurige volgorde weergeven.

Uitvoeren van een weergave in willekeurige volgorde

Druk op **RANDOM**.

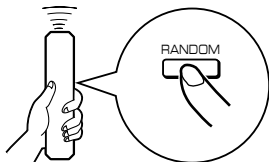

Annuleren van de weergave in willekeurige volgorde

Druk op **□** of **RANDOM**.

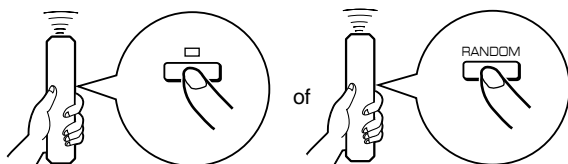

Opmerkingen

- Deze functie zal niet werken tijdens het programmeren of tijdens geprogrammeerde weergave.
- Indien **▷▷** (**SKIP/SEARCH ▷▷**) tijdens de weergave in willekeurige volgorde ingedrukt wordt, zal het volgende willekeurig geprogrammeerde spoor weergegeven worden. Indien **◁◁** (**◁◁ SKIP/SEARCH**) wordt ingedrukt, zal de weergave terugkeren naar het begin van het huidige spoor.
-  Deze indicatie verschijnt wanneer het apparaat de sporen in willekeurige volgorde mengt.
- De totale resterende speelduur van een disc zal tijdens de weergave in willekeurige volgorde niet op de display aangegeven worden.
- **Alleen CDX-596 en CDX-496**
Als tijdens weergave in willekeurige volgorde het apparaat wordt uitgeschakeld, zal na het inschakelen van het apparaat door het opnieuw indrukken van **POWER** de weergave in willekeurige volgorde automatisch hersteld worden.

HERHAALDE WEERGAVE

Door het indrukken van **REPEAT**, kunt u elk gewenst spoor of de gehele disc bij herhaling laten weergeven. Telkens wanneer u **REPEAT** indrukt, zal de herhaalde weergavefunctie gewijzigd worden.

CDX-596

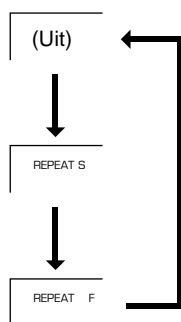

CDX-496, CDX-396

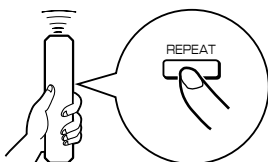
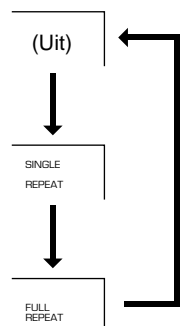

SINGLE REPEAT (S)

Een enkel muziekstuk wordt bij herhaling weergegeven.

- * Deze functie kan ook worden gebruikt bij geprogrammeerde weergave en bij weergave in willekeurige volgorde. (Indien de herhaalde weergave wordt uitgeschakeld, zal geprogrammeerde weergave of weergave in willekeurige volgorde hervat worden.)

FULL REPEAT (F)

Alle sporen (de volledige disc) worden herhaald weergegeven.

- * Bij geprogrammeerde weergave, worden alle geprogrammeerde sporen bij herhaling weergegeven.
- * Bij weergave in willekeurige volgorde worden alle in willekeurige volgorde gekozen muziekstukken bij herhaling in dezelfde volgorde weergegeven.

Alleen CDX-596 en CDX-496

Als het apparaat tijdens FULL REPEAT weergave wordt uitgeschakeld, zal na het inschakelen van het apparaat door het opnieuw indrukken van **POWER** de FULL REPEAT weergave automatisch hersteld worden.

GEPROGRAMMEERDE WEERGAVE

Via het programmeren van sporen kunt u genieten van het luisteren naar uw favoriete nummers in elke willekeurige volgorde. Maximaal 40 sporen kunnen in volgorde geprogrammeerd worden.

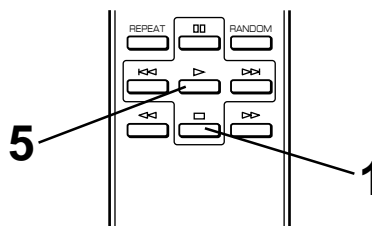
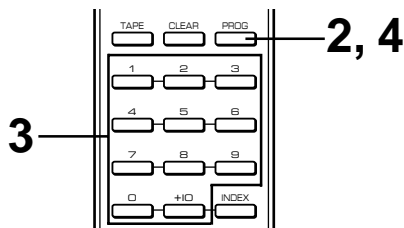

1 Druk op om het apparaat stop te zetten.

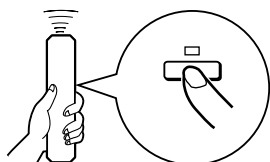

2 Druk op **PROG**.

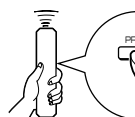

Knippert



Knippert

3 Programmeer een gewenst spoor door de bijbehorende cijfertoets in te drukken.

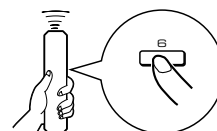

Herhaal deze bediening voor het programmeren van meerdere sporen. U kunt ook hetzelfde spoor telkens opnieuw kiezen.

4 Druk op **PROG** wanneer het programmeren voltooid is.

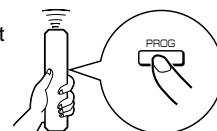

5 Druk op voor het starten van de weergave.

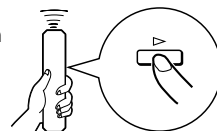

Display-informatie bij geprogrammeerde weergave

CDX-596

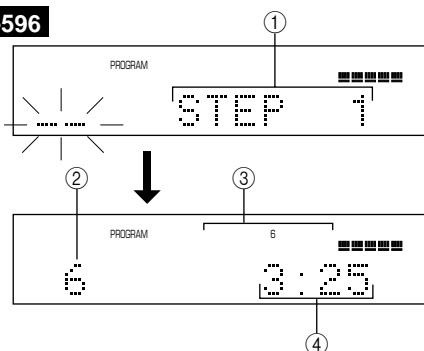

CDX-496, CDX-396

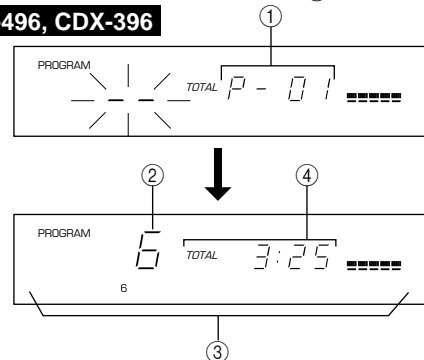

- ① Geeft het programmanummer voor het volgende te programmeren spoor aan.
 - ② Geeft het gekozen spoornummer aan.
 - ③ Geeft uitsluitend de nummers van de geprogrammeerde sporen aan.
 - ④ Geeft de totale speelduur van de huidige geprogrammeerde sporen aan.
- * Indien de totale tijd 100 minuten of meer bereikt, zal het eerste cijfer niet worden aangegeven.

Opmerkingen

- Indien tijdens het instellen van het programma **TIME** wordt ingedrukt, kan de programmanummer-display gewijzigd worden in de display van de totale speelduur van de geprogrammeerde sporen. Druk voor het terugkeren naar de voorafgaande display **TIME** nogmaals in.
- (**SKIP/SEARCH**) kan worden gebruikt tijdens weergave, echter alleen binnen het bereik van de geprogrammeerde sporen.
- (**SKIP/SEARCH**) kan worden gebruikt tijdens weergave voor het zoeken in het bereik van alle sporen, inclusief de niet-geprogrammeerde sporen.

Stopzetten van de geprogrammeerde weergave

Druk op \square . Het eerste geprogrammeerde spoornummer zal op de display verschijnen.
Druk op \triangleright voor het hervatten van de weergave. De weergave begint dan vanaf het begin van het programma.

Wissen van geprogrammeerde gegevens

Hiervoor kunnen diverse methoden gebruikt worden, zoals hieronder aangegeven.

- Druk in de stopstand op \square of op **CLEAR**.
- Open de disc-lade.
- Schakel het apparaat uit.

Controleren van de geprogrammeerde gegevens

1. Druk tijdens geprogrammeerde weergave op \square .
2. Druk op **PROG**.
3. Telkens wanneer $\triangleright\triangleright$ (**SKIP/SEARCH** $\triangleright\triangleright$) ingedrukt wordt, kunnen de spoornummers en de volgorde van de geprogrammeerde sporen een voor een gecontroleerd worden.
De display van de spoornummers kan teruggesteld worden (achtereenvolgens in omgekeerde volgorde) door het indrukken van $\triangleleft\triangleleft$ (**SKIP/SEARCH** $\triangleleft\triangleleft$).

Corrigeren van de geprogrammeerde gegevens

1. Volg de procedures beschreven onder "Controle van de geprogrammeerde gegevens".
2. Laat het te corrigeren spoornummer op de display verschijnen door het indrukken van $\triangleleft\triangleleft/\triangleright\triangleright$ (**SKIP/SEARCH** $\triangleright\triangleright$).
3. Druk een cijfertoets in voor het kiezen van een gewenst spoornummer dat het op de display aangegeven spoornummer moet gaan vervangen. Het voorheen geprogrammeerde spoornummer zal uit het geheugen worden gewist en het nieuwe spoornummer zal worden geprogrammeerd.
4. Druk op **PROG** voor het voltooien van de correctie. Druk op \triangleright in plaats van op **PROG** om na het uitvoeren van de correctie de weergave onmiddellijk te laten beginnen.

INDEX ZOEKEN

Indien de disc indexnummers bevat, kan de weergave gestart worden vanaf elk gewenst indexnummer.

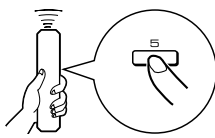
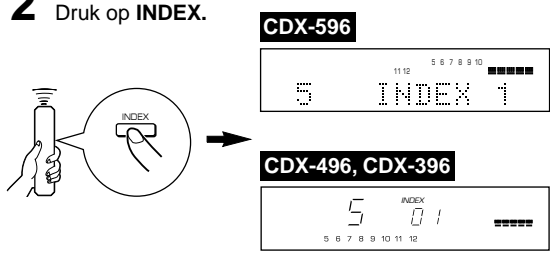
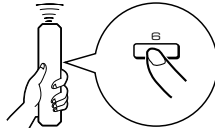
1 Druk op een cijfertoets voor het kiezen van een spoor dat voorzien is van indexnummers.	
2 Druk op INDEX .	
3 Druk op een cijfertoets voor het kiezen van het gewenste indexnummer.	

Annuleren van de index-zoekfunctie

Druk **INDEX** in.

Opmerkingen

- Niet alle discs zijn voorzien van indexnummers. Verder zijn er onder de discs die voorzien zijn van indexnummers ook discs die voorzien zijn van slechts één indexnummer.
- Het indexsysteem is een methode voor het onderverdelen van de sporen in kleinere delen, met het doel deze delen gemakkelijker te kunnen opsporen. De aanwijzingen op het doosje van de disc geven gewoonlijk met het **(INDEX)** merkteken aan of de disc al dan niet voorzien is van indexnummers.
- Indien er een indexnummer wordt gekozen dat hoger is dan het hoogste indexnummer op de disc, zal de weergave beginnen vanaf het laatste indexpunt op de disc.
- Bij sommige discs is het mogelijk dat de weergave enigszins eerder begint dan bij de plaats van het in werkelijkheid toegewezen indexpunt.
- Indien de disc niet voorzien is van gecodeerde indexpunten, zal de weergave beginnen vanaf het begin van het gekozen spoor.
- Het indexnummer kan uitsluitend worden toegewezen, zolang "INDEX" verlicht is.

PROGRAMMEREN VAN SPOREN VOOR OPNAME OP CASSETTEBAND

Het apparaat kan de sporen op een disc voor opname op cassetteband programmeren. Op basis van de totaal beschikbare opnametijd van een cassetteband, zal het apparaat automatisch de sporen programmeren of u er bij helpen de sporen zodanig te programmeren dat deze in hun totaliteit op de band opgenomen kunnen worden met minimale niet-opgenomen gedeeltes aan het begin en het einde van de cassetteband.

■ Automatische programmering voor cassetteband-opname

Het apparaat zal automatisch de sporen op een disc programmeren in de oorspronkelijke volgorde van de sporen.

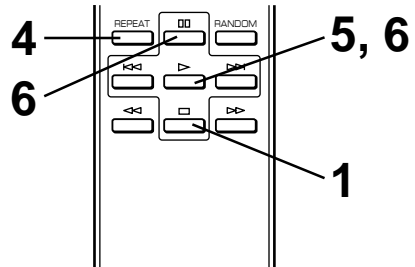
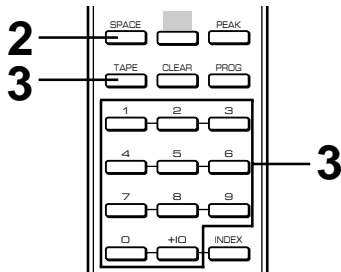

- 1** Druk op om het apparaat stop te zetten.

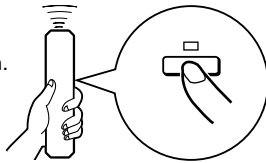

* De piekniveau-zoekfunctie van dit apparaat is van dienst voor het afstellen van het opnameniveau op het tapedeck. (Zie pagina 20.)

- 2** Indien gewenst, kunt u door het indrukken van **SPACE** (zodat "SPACE" op de display oplicht) automatisch een extra tijdsinterval tussen de sporen inlassen. (Zie pagina 12.)

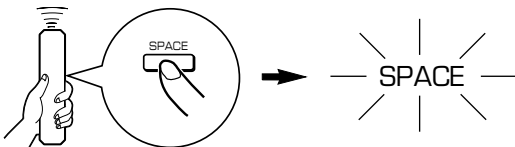

- 3** Druk op **TAPE** om de totaal mogelijke opnametijd van de betreffende cassetteband op de display te laten verschijnen.

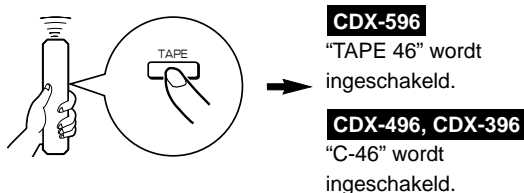

U kunt kiezen uit vier verschillende cassettebandlengtes door het indrukken van **TAPE**.

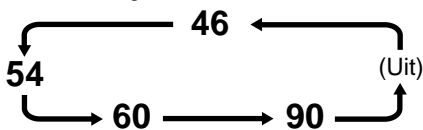

Indien gewenst kunt u de totaal mogelijke opnametijd van de cassetteband met de hand intoetsen. Voorbeeld: Voor een C-64 cassetteband (32 minuten voor elke zijde), "6" en "4" indrukken.

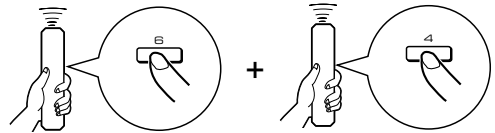

- 4** Druk **REPEAT** in.

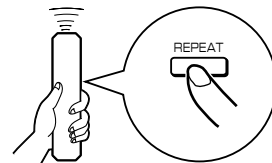

Het apparaat zal automatisch de sporen voor zowel zijde A en zijde B programmeren en daarbij de totale beschikbare opnametijd van de cassetteband in aanmerking nemen.

- 5** Start de opname op het tapedeck en druk vervolgens op dit apparaat in.

- 6** Het apparaat zal aan het einde van zijde A van de cassetteband op pauze overgaan. Draai de cassette om naar zijde B. Hervat de opname en druk vervolgens of op dit apparaat in.

Opmerkingen

- In stap 4 kunt u de programmagedevingen voor zijde A en zijde B controleren.

CDX-596

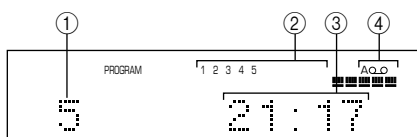

CDX-496, CDX-396

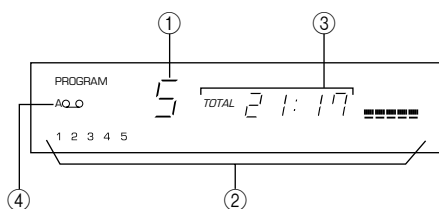

- ① Geef het aantal geprogrammeerde sporen op elke zijde aan vlak nadat de programmering is voltooid. Dit wordt vervolgens vervangen door het nummer van het eerste geprogrammeerde spoor op zijde A.
- ② Geef de geprogrammeerde spoornummers op elke zijde aan.
- ③ Geef de totale speelduur van de geprogrammeerde sporen op elke zijde aan.
- ④ Geef de zijde van de cassetteband aan.

- Indien de lengte van de cassetteband niet voldoende is, is het mogelijk dat niet alle sporen zijn opgenomen. Gebruik voor het programmeren van alle sporen een cassetteband die langer is dan de eigenlijke speelduur.
- Zie pagina 15 voor het controleren, annuleren of corrigeren van programmagedevingen.
 - * Opgemerkt wordt dat bij het controleren van programmagedevingen de aanduiding "PAUSE" of "Pu" op de display verschijnt tussen de spoornummers voor zijde A en zijde B.
- Een maximum van 40 spoornummers kan worden geprogrammeerd. Een pauze die wordt ingelast tussen zijde A en B wordt als één spoor gerekend.
- De CD gesynchroniseerde opnamefunctie kan worden gebruikt indien uw tapedeck hiermee compatibel is. In dit geval drukt u op **SYNCHRO** in stap 5 en 6 en druk vervolgens op **▶** op de afstandbediening van deze eenheid. Het opnemen begint automatisch. (Voor verdere informatie, zie pagina 21.)

■ Handbediende programmering voor cassetteband-opname

Dit is voor het opnemen op band van bepaalde sporen in elke gewenste volgorde.

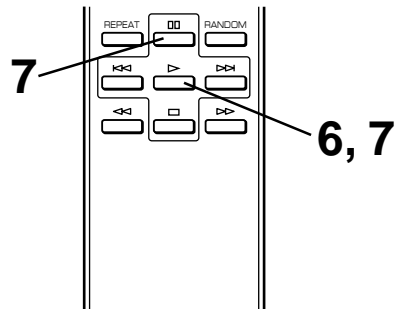
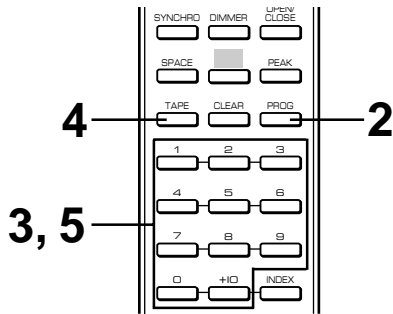

1 Volg de stappen 1 – 3 op pagina 16.

2 Druk op **PROG.**

3 Gebruik de cijfertoetsen voor het kiezen van de gewenste sporen (op te nemen op kant A) in elke gewenste volgorde.

* De geprogrammeerde spoornummers zullen op de display oplichten. U kunt een spoor kiezen dat geprogrammeerd kan worden voor de resterende tijd op zijde A van de cassetteband uit de spoornummers die knipperen op de display. U kunt echter geen niet-verlichte spoornummers kiezen.

4 Druk **TAPE** in wanneer de spoorkeuze voor zijde A voltooid is.

Er wordt een pauze ingelast.

5 Gebruik de cijfertoetsen voor het kiezen van de spoornummers (op te nemen op kant B) in elke gewenste volgorde.

6 Start de opname op het tapedeck en druk vervolgens **▷** op dit apparaat in.

7 Het apparaat zal aan het einde van zijde A van de cassetteband op pauze overgaan. Draai de cassette om naar zijde B. Hervat de opname en druk vervolgens **▷** of **00** op dit apparaat in.

Opmerkingen

- Indien in stap 3 of 5 de aanduiding “ERROR” of “E rr” op de display verschijnt, kan het zojuist gekozen spoornummer niet geprogrammeerd worden, aangezien de resterende beschikbare opnametijd op de cassetteband niet voldoende is. Indien er echter op dat moment een ander spoornummer continu op de display knippert, kunt u in dit spoornummer programmeren in de plaats van het spoornummer dat niet geprogrammeerd kon worden.
- Telkens wanneer er in stap 3 of 5 een selectie wordt gemaakt, zal het spoornummer en de resterende beschikbare opnametijd van de cassetteband op de display verschijnen. Vervolgens zal de display overgaan op de aanduiding van het volgende programmanummer.
- Zie pagina 15 voor het controleren, annuleren of corrigeren van programmeergegevens.
 - * Opgemerkt wordt dat bij het controleren van programmeergegevens de aanduiding “PAUSE” of “Pu” op de display verschijnt tussen de spoornummers voor zijde A en zijde B.
- Een maximum van 40 spoornummers kan worden geprogrammeerd. Indien er echter een pauze wordt ingelast, wordt dit als één spoor gerekend.
- De CD gesynchroniseerde opnamefunctie kan worden gebruikt indien uw tapedeck hiermee compatibel is. In dit geval drukt u op **SYNCHRO** in stap 6 en 7 en druk vervolgens op **▷** op de afstandsbediening van deze eenheid. Het opnemen begint automatisch. (Voor verdere informatie, zie pagina 21.)

■ Programmering voor cassetteband-opname in willekeurige volgorde

Het apparaat zal automatisch sporen programmeren in willekeurige volgorde voor opname op een cassetteband.

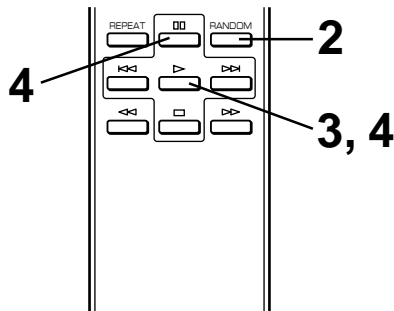

1 Volg de stappen 1 – 3 op pagina 16.

2 Druk op **RANDOM**.

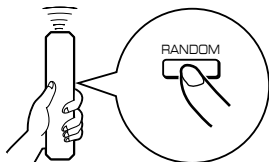

* Het apparaat zal automatisch de sporen voor zowel zijde A en zijde B in willekeurige volgorde programmeren en daarbij de totale beschikbare opnametijd van de cassetteband in aanmerking nemen.

3 Start de opname op het tapedeck en druk vervolgens **▷** op dit apparaat in.

4 Het apparaat zal aan het einde van zijde A van de cassetteband op pauze overgaan. Draai de cassette om naar zijde B. Hervat de opname en druk vervolgens **▷** of **⏏** op dit apparaat in.

Opmerkingen

- Aangezien geprogrammeerde gegevens veranderen telkens wanneer **RANDOM** wordt ingedrukt, zal het niet-opgenomen gedeelte aan beide uiteinden van de cassetteband dienovereenkomstig ook variëren.
- Indien de lengte van de cassetteband niet voldoende is, is het mogelijk dat niet alle sporen zijn opgenomen. Gebruik voor het programmeren van alle sporen een cassetteband die langer is dan de eigenlijke speelduur.
- In stap 2 kunt u de programmeergegevens voor zijde A en zijde B controleren.

CDX-596

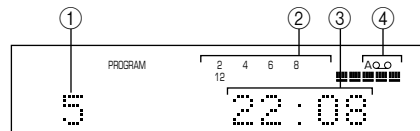

CDX-496, CDX-396

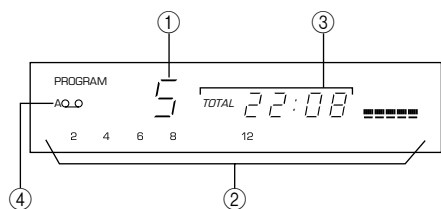

- ① Geeft het aantal geprogrammeerde sporen op elke zijde aan vlak nadat de programmering is voltooid. Dit wordt vervolgens vervangen door het nummer van het eerste geprogrammeerde spoor op zijde A.
- ② Geeft de geprogrammeerde spoornummers op elke zijde aan.
- ③ Geeft de totale speelduur van de geprogrammeerde sporen op elke zijde aan.
- ④ Geeft de zijde van de cassetteband aan.

- Een maximum van 40 spoornummers kan worden geprogrammeerd. Een pauze die wordt ingelast tussen zijde A en B wordt als één spoor gerekend.
- De CD gesynchroniseerde opnamefunctie kan worden gebruikt indien uw tapedeck hiermee compatibel is. In dit geval drukt u op **SYNCHRO** in stap 3 en 4 en druk vervolgens op **▷** of de afstandbediening van deze eenheid. Het opnemen begint automatisch. (Voor verdere informatie, zie pagina 21.)

Automatisch opzoeken van het piekniveau op een disc

Het apparaat zoekt automatisch een gedeelte van de disc op waar het niveau van het brongeluid zijn hoogste piek bereikt en zal vervolgens dat gedeelte bij herhaling weergeven. Vervolgens wordt dit gedeelte bij herhaling weergegeven. Bij het opnemen op tape is deze functie bijzonder van nut voor het afstellen van het opnameniveau op het tapedeck.

- 1** Druk op om het apparaat stop te zetten.

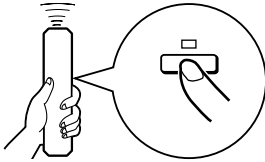

- 2** Druk op **PEAK**.

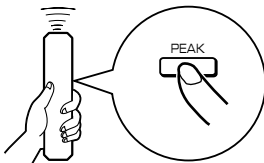

“PEAK” licht op de display op en het opzoeken van het piekniveau wordt voor de gehele disc uitgevoerd.

Het zoeken naar het piekniveau duurt enkele minuten.

Vervolgens wordt het gedeelte waar het niveau van het brongeluid zijn hoogste piek bereikt bij herhaling weergegeven.

Stel het opnameniveau af op het tapedeck terwijl u naar dit geluid luistert.

CDX-596

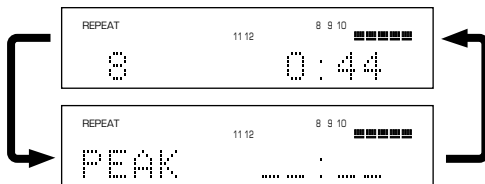

CDX-496, CDX-396

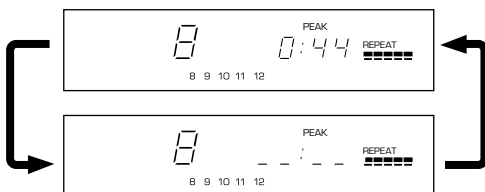

Annuleren van de piekniveau zoekfunctie

Druk op . (Bepaalde andere toetsen kunnen ook gebruikt worden.)

Opmerkingen

- In het geval het opzoeken van het piekniveau meerdere malen op dezelfde disc wordt uitgevoerd, zal niet steeds hetzelfde gedeelte worden gekozen. Dit is omdat het apparaat het piekniveau zal opzoeken in de gedeeltes op de disc welke door de ingebouwde micro-computer in willekeurige volgorde worden gekozen.
- Deze functie kan ook bij de geprogrammeerde weergavefunctie enkel voor de geprogrammeerde sporen gebruikt worden. Bij geprogrammeerde weergave, eerst indrukken en vervolgens **PEAK** indrukken. Indien er geen geprogrammeerde weergave wordt uitgevoerd, alleen **PEAK** indrukken.

CD GESYNCHRONISEERDE OPNAME

Dit apparaat kan de opname van een tapedeck automatisch synchroniseren met de CD weergave. Met deze functie kunt u gemakkelijk en precies een CD op een cassetteband opnemen.

Voor het gebruik van deze functie heeft u een YAMAHA tapedeck nodig die compatibel is met deze functie. (Zie de gebruiksaanwijzing van het tapedeck om uit te vinden of deze compatibel is of niet.)

* Dit apparaat en het tapedeck moeten dicht bij elkaar staan zodat beiden de signalen van de afstandbediening van dit apparaat gelijktijdig kunnen ontvangen.

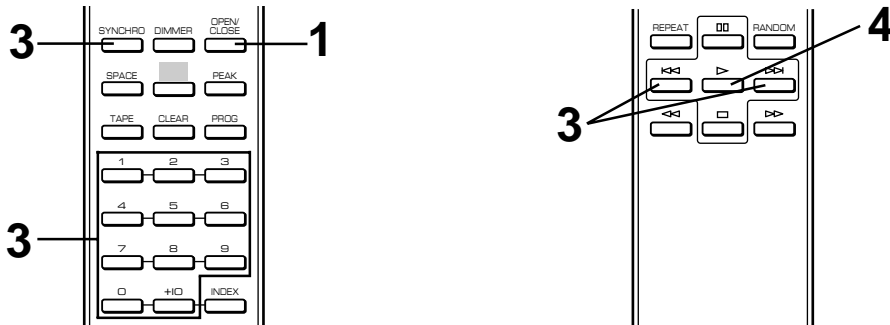

- 1** Druk op **OPEN/CLOSE** om de disc-lade te openen en laad een disc.

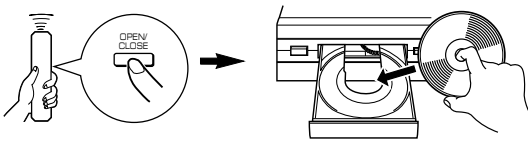

- 2** Laad een cassetteband in het tapedeck.

* De piekniveau-zoekfunctie van dit apparaat is van dienst voor het afstellen van het opnameniveau op het tapedeck. (Zie bladzijde 20.)

- 3** Druk op **SYNCHRO**.

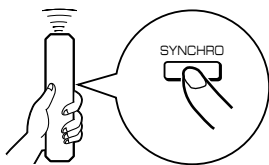

Dit apparaat stelt de pauzefunctie in en het tapedeck stelt de opnamepauzefunctie in.

* In deze toestand knippert de tijdsdisplay op dit apparaat aan en uit.

Kies indien nodig een gewenste spoor door het indrukken van een cijfertoets of **SKIP/SEARCH** (\lll \ggg).

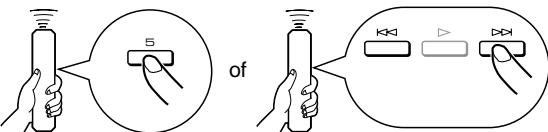

- 4** Druk op \triangleright .

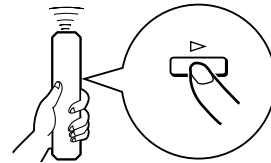

Zowel de CD weergave als het tapedeck opname beginnen.

* De CD weergave begint kort na de opname.

- 5** Indien u het opnemen kortstondig wilt onderbreken en het opnemen vanaf een bepaald gewenst spoor wenst te hervatten, dit apparaat stopzetten door het indrukken van \square , het tapedeck eveneens stopzetten, en vervolgens de stappen 3-4 nogmaals uitvoeren.

Annuleren van gesynchroniseerde CD-cassetteband opnamefunctie

Druk \square in.

Opmerkingen

- Voer voor het beëindigen of stopzetten van de opname de juiste bedieningsstappen op het tapedeck uit. (Zie voor nadere bijzonderheden de bedieningshandleiding van het tapedeck.)
- In plaats van een gehele disc kunnen ook programma's van geprogrammeerde sporen met behulp van deze functie worden opgenomen. (Zie pagina's 14-15 voor de programmeringsprocedure.)
- Deze functie kan ook worden gebruikt tezamen met de functie automatische programmering voor cassetteband-opname. (Zie pagina's 16-19.)

STORINGZOEKEN

Controleer de volgende punten, indien het apparaat niet normaal functioneert en bepaal of het probleem verholpen kan worden door de eenvoudige hieronder gesuggereerde maatregelen te nemen. Kan het probleem niet worden verholpen, of staat het probleem niet vermeld in de STORINGSINDICATIE kolom, het netsnoer van het apparaat uit het stopcontact verwijderen en voor verdere hulp contact opnemen met uw erkende YAMAHA dealer of een reparatiedienst.

STORINGSINDICATIE	MOGELIJKE OORZAAK	OPLOSSING
Het apparaat wordt niet ingeschakeld wanneer POWER wordt ingedrukt.	Het netsnoer is niet aangesloten of niet volledig aangesloten.	Sluit het netsnoer goed aan.
De disc-lade sluit niet volledig.	De disc-lade wordt door een vreemd voorwerp gehinderd.	Controleer voorzichtig de disc-lade en verwijder het vreemde voorwerp.
De weergave begint niet.	De disc is beschadigd.	Controleer de disc nauwkeurig; vernieuw deze indien nodig.
	Er bevindt zich vocht op de laser pick-up.	Wacht 20 tot 30 minuten na het inschakelen van het apparaat, alvorens te proberen een disc af te spelen.
	De disc is ondersteboven in de lade geplaatst.	Laad de disc opnieuw met het label naar boven gericht.
	De disc is verontreinigd.	Reinig de disc.
	De CD-RW (herschrijfbaar) disc is niet correct opgenomen. De disc is een niet-standaard disc welke niet op dit apparaat kan worden weergegeven.	Vervang de disc door een correct opgenomen disc die op dit apparaat kan worden weergegeven.
De weergave begint vertraagd of begint op het verkeerde punt.	De disc is vermoedelijk bekrast of beschadigd.	Controleer de disc nauwkeurig; vernieuw deze indien nodig.
Geen geluid.	Verkeerde aansluiting van de uitgangssignaalkabels.	Sluit de kabels op de juiste wijze aan. Indien het probleem blijft voortbestaan, zijn de kabels vermoedelijk defect.
	Verkeerde bediening van de versterker.	Stel de regelaars van de versterker in op de juiste ingangssignaalkaart.
	De – OUTPUT LEVEL + toetsen zijn op het minimum niveau ingesteld. (Alleen CDX-596 en CDX-496)	Stel het volume af met behulp van de – OUTPUT LEVEL + toetsen. (Alleen CDX-596 en CDX-496)
Het geluid “springt over”.	Het apparaat is onderhevig aan trillingen of schokken.	Stel het apparaat op een andere plaats op.
	De disc is verontreinigd.	Reinig de disc.
Het geluid “bromt”.	Verkeerde aansluiting van de kabels.	Maak de audiokabels goed vast. Indien het probleem blijft voortbestaan, zijn de kabels vermoedelijk defect.
Storing van een in de buurt opgestelde tuner.	De tuner bevindt zich te dicht bij het apparaat.	Plaats de tuner en de hoofdeenheid verder uit elkaar.
Storing van binnenuit de disc-lade.	De disc is vermoedelijk kromgetrokken.	Vernieuw de disc.
Geen geluid uit de hoofdtelefoon. (Alleen CDX-596 en CDX-496)	De – OUTPUT LEVEL + toetsen zijn op het minimum niveau ingesteld.	Stel het volume af met behulp van de – OUTPUT LEVEL + toetsen.
De zender van de afstandbediening werkt niet.	De batterijen van de afstandbediening zijn te zwak.	Vervang de batterijen door nieuwe.
	De afstandbediening is te ver verwijderd of wordt te schuin gehouden.	Gebruik de afstandbediening binnen een bereik van 6 meter en een hoek van 60°.
	Direct zonlicht of verlichting (van een sterke fluorescerende lamp, enz.) valt op de sensor van de afstandbediening van de hoofdeenheid.	Verander de opstelling van de hoofdeenheid.
De TV functioneert niet goed wanneer de afstandbediening gebruikt wordt.	De afstandbediening wordt gebruikt in de buurt van een TV-toestel met een afstandbedieningsensor.	Plaats de hoofdeenheid van de TV vandaan of dek de afstandbedieningsensor van de TV af.

SPECIFICATIES

Audio gedeelte

Frekwentiebereik 2 Hz – 20 kHz, $\pm 0,5$ dB

Harmonische vervorming + ruis (1 kHz)

<CDX-596> 0,0025% of minder

<CDX-496, CDX-396> 0,003% of minder

Signaal/ruisverhouding

<CDX-596> 115 dB of meer

<CDX-496, CDX-396> 105 dB of meer

Dynamisch bereik

<CDX-596> 100 dB of meer

<CDX-496, CDX-396> 95 dB of meer

Wow & flutter Onmeetbaar

Uitgangsspanning (1 kHz, 0 dB) $2,0 \pm 0,5$ V

Uitgangsvermogen van hoofdtelefoon (-20 dB)

<Alleen CDX-596 en CDX-496>
..... 200 ± 40 mV/150 ohms

Eigenschappen laserdiode

Materiaal GaAlAs

Golflengte 780 nm

Emissieduur Continu

Laseruitgangsvermogen max. $44,6 \mu\text{W}^*$

* Dit uitgangsvermogen is de waarde die gemeten wordt op een afstand van ongeveer 200 mm van het oppervlak van de objectieflens op het blok van de optische pick-up.

Algemeen

Spanningsvereisten

Modellen voor U.S.A. en Canada 120V, 60 Hz

Modellen voor Australië 240V, 50 Hz

Modellen voor Europa en Groot-Brittannië

..... 230V, 50 Hz

Algemeen model 110/120/220/240V, 50/60 Hz

Stroomverbruik

<CDX-596> 10W

<CDX-496, CDX-396> 9W

Afmetingen (L x H x B) 435 x 96 x 277 mm

Gewicht 3,7 kg

Toebehoren RCA pin kabel x 1,
afstandbediening,
batterij (AA, R6, UM-3 type) x 2

Alle specificaties zijn onder voorbehoud en kunnen zondere nadere kennisgeving worden gewijzigd.



YAMAHA ELECTRONICS CORPORATION, USA 6660 ORANGETHORPE AVE., BUENA PARK, CALIF. 90620, U.S.A.
YAMAHA CANADA MUSIC LTD. 135 MILNER AVE., SCARBOROUGH, ONTARIO M1S 3R1, CANADA
YAMAHA ELECTRONIK EUROPA G.m.b.H. SIEMENSSTR, 22-34, 25462 RELLINGEN, BEI HAMBURG, F.R. OF GERMANY
YAMAHA ELECTRONIQUE FRANCE S.A. RUE AMBROISE CROIZAT BP70 CROISSY-BEAUBOURG 77312 MARNE-LA-VALLEE CEDEX02, FRANCE
YAMAHA ELECTRONICS (UK) LTD. YAMAHA HOUSE, 200 RICKMANSWORTH ROAD WATFORD, HERTS WD1 7JS, ENGLAND
YAMAHA SCANDINAVIA A.B. J A WETTERGRENS GATA 1, BOX 30053, 400 43 VASTRA FRÖLUNDA, SWEDEN
YAMAHA MUSIC AUSTRALIA PTY, LTD. 17-33 MARKET ST., SOUTH MELBOURNE, 3205 VIC., AUSTRALIA

YAMAHA CORPORATION

Printed in Malaysia 

V492460