

YSP-900

Digital Sound Projector

Système Acoustique Numérique

OWNER'S MANUAL
MODE D'EMPLOI
MANUALE DI ISTRUZIONI
MANUAL DE INSTRUCCIONES

CAUTION: READ THIS BEFORE OPERATING THIS UNIT.

- 1 To assure the finest performance, please read this manual carefully. Keep it in a safe place for future reference.
- 2 Install this sound system in a well ventilated, cool, dry, clean place with at least 5 cm of space above (or below) this unit – away from direct sunlight, heat sources, vibration, dust, moisture, and/or cold.
- 3 Locate this unit away from other electrical appliances, motors, or transformers to avoid humming sounds.
- 4 Do not expose this unit to sudden temperature changes from cold to hot, and do not locate this unit in an environment with high humidity (i.e. a room with a humidifier) to prevent condensation inside this unit, which may cause an electrical shock, fire, damage to this unit, and/or personal injury.
- 5 Avoid installing this unit where foreign object may fall onto this unit and/or this unit may be exposed to liquid dripping or splashing. On the top of this unit, do not place:
 - Other components, as they may cause damage and/or discoloration on the surface of this unit.
 - Burning objects (i.e. candles), as they may cause fire, damage to this unit, and/or personal injury.
 - Containers with liquid in them, as they may fall and liquid may cause electrical shock to the user and/or damage to this unit.
- 6 Do not cover this unit with a newspaper, tablecloth, curtain, etc. in order not to obstruct heat radiation. If the temperature inside this unit rises, it may cause fire, damage to this unit, and/or personal injury.
- 7 Do not plug in this unit to a wall outlet until all connections are complete.
- 8 Do not operate this unit upside-down. It may overheat, possibly causing damage.
- 9 Do not use force on switches, knobs and/or cords.
- 10 When disconnecting the power cable from the wall outlet, grasp the plug; do not pull the cable.
- 11 Do not clean this unit with chemical solvents; this might damage the finish. Use a clean, dry cloth.
- 12 Only voltage specified on this unit must be used. Using this unit with a higher voltage than specified is dangerous and may cause fire, damage to this unit, and/or personal injury. YAMAHA will not be held responsible for any damage resulting from use of this unit with a voltage other than specified.
- 13 To prevent damage by lightning, keep the power cable disconnected from a wall outlet or this unit during a lightning storm.
- 14 Do not attempt to modify or fix this unit. Contact qualified YAMAHA service personnel when any service is needed. The cabinet should never be opened for any reasons.
- 15 When not planning to use this unit for long periods of time (i.e. vacation), disconnect the AC power plug from the wall outlet.
- 16 Be sure to read the “TROUBLESHOOTING” section on common operating errors before concluding that this unit is faulty.
- 17 Before moving this unit, press STANDBY/ON to set this unit in standby mode, and disconnect the AC power plug from the wall outlet.
- 18 Condensation will form when the surrounding temperature changes suddenly. Disconnect the power cable from the outlet, then leave the unit alone.
- 19 When using the unit for a long time, the unit may become warm. Turn the power off, then leave the unit alone for cooling.
- 20 Install this unit near the AC outlet and where the AC power plug can be reached easily.

WARNING

TO REDUCE THE RISK OF FIRE OR ELECTRIC SHOCK, DO NOT EXPOSE THIS UNIT TO RAIN OR MOISTURE.

This unit is not disconnected from the AC power source as long as it is connected to the AC wall outlet, even if this unit itself is turned off. This state is called the standby mode. In this state, this unit is designed to consume a very small quantity of power.

FOR U.K. CUSTOMERS

If the socket outlets in the home are not suitable for the plug supplied with this appliance, it should be cut off and an appropriate 3 pin plug fitted. For details, refer to the instructions described below. Note that the plug severed from the mains lead must be destroyed, as a plug with bared flexible cord is hazardous if engaged in a live socket outlet.

IMPORTANT

THE WIRES IN MAINS LEAD ARE COLOURED IN ACCORDANCE WITH THE FOLLOWING CODE:

Blue: NEUTRAL

Brown: LIVE

As the colours of the wires in the mains lead of this apparatus may not correspond with the coloured markings identifying the terminals in your plug, proceed as follows:

The wire which is coloured BLUE must be connected to the terminal which is marked with the letter N or coloured BLACK. The wire which is coloured BROWN must be connected to the terminal which is marked with the letter L or coloured RED. Make sure that neither core is connected to the earth terminal of the three pin plug.

CAUTION

Danger of explosion if battery is incorrectly replaced. Replace only with the same or equivalent type.

CAUTION

Use of controls or adjustments or performance of procedures other than those specified herein may result in hazardous radiation exposure.

CONTENTS

INTRODUCTION

OVERVIEW	2
FEATURES	3
USING THIS MANUAL	4
SUPPLIED ACCESSORIES	5
CONTROLS AND FUNCTIONS	6
Front panel	6
Front panel display	7
Rear panel	8
Remote control	9

PREPARATION

INSTALLATION	11
Before installing this unit	11
Installing this unit	11
CONNECTIONS	14
Connecting a TV	15
Connecting a DVD player/recorder	16
Connecting a VCR	17
Connecting a digital satellite tuner or a cable TV tuner	18
Connecting other external components	19
Connecting a subwoofer	20
Connecting the power supply cable	21

SETUP

GETTING STARTED	22
Installing batteries in the remote control	22
Operation range of the remote control	22
Using the remote control	23
Turning on the power	23
USING SET MENU	24
Displaying the OSD	24
The flow chart of SET MENU	25
CHANGING OSD LANGUAGE	26
AUTO SETUP (IntelliBeam)	27
The flow chart of AUTO SETUP	27
Installing the optimizer microphone	28
Using AUTO SETUP (IntelliBeam)	29
USING THE SYSTEM MEMORY	34
Convenient usage of the system memory	34
Saving settings	34
Loading settings	35

BASIC OPERATION

PLAYBACK	37
Selecting the input source	37
Playing back sources	38
Adjusting the volume	39
Muting the sound	39
ENJOYING SURROUND SOUND	40
5 beam	40
Stereo plus 3 beam	41
3 beam	41

Enjoying 2-channel sources in surround sound	43
Enjoying TV in surround sound	44
Adjusting surround mode parameters	45
ENJOYING STEREO SOUND	46
Stereo playback	46
PLAYING BACK SOUND CLEARLY (My beam)	47
Using auto-adjust function	47
Using manual-adjust function	48
USING SOUND FIELD PROGRAMS	49
What is a sound field?	49
Turning on CINEMA DSP programs	50
Turning off CINEMA DSP programs	51
Adjusting CINEMA DSP effect levels	51
USING THE VOLUME MODE (Night listening mode/TV volume equal mode)	52
USING BASS SOUND ENHANCER (TruBass)	54
USING THE SLEEP TIMER	55
Setting the sleep timer	55
Canceling the sleep timer	56

ADVANCED OPERATION

MANUAL SETUP	57
Using MANUAL SETUP	58
BEAM MENU	59
SOUND MENU	63
INPUT MENU	65
DISPLAY MENU	67
ADJUSTING THE AUDIO BALANCE	68
Using the test tone	68
Using the audio output being played back	69
SELECTING THE INPUT MODE	71
ADJUSTING SYSTEM PARAMETERS	72
Using the system parameters	72
Setting the MEMORY PROTECT	72
Setting the MAX VOLUME	73
Setting the TURN ON VOLUME	74
Setting the DEMO MODE	74
Setting the FACTORY PRESET	75
REMOTE CONTROL FEATURES	77
Setting remote control codes	77
Controlling other components	78
Using the TV macro	80

ADDITIONAL INFORMATION

TROUBLESHOOTING	82
GLOSSARY	85
Audio formats	85
Audio information	85
INDEX	86
SPECIFICATIONS	87

LIST OF REMOTE CONTROL CODES	i
---	---

OVERVIEW

It is generally accepted that in order to fully enjoy the benefits of surround sound at home, you must endure the agony of wiring and installing a great number of speakers in the hope that your listening room will give you the same kind of surround sound experience as your local movie theater.

YAMAHA YSP-900 Digital Sound Projector challenges this preconception that complicated speaker setup and troublesome wiring go hand-in-hand with the enjoyment of multi-channel surround sound.

This slimline unit does away with the need for complicated wiring and installation worries, leaving you with a unit that is not only easy to set up, but which is also capable of reproducing the kind of powerful surround sound you have been waiting for from its built-in 2 woofers and 21 full-range small speakers.

You can fine-tune the parameters of this unit to adjust the delay time for separate sound beams, resulting in highly directional sound that comes in on the listening position from all directions.

The YSP-900 projects sound beams containing surround sound information for the front right (R), front left (L), surround right (SR) and surround left (SL) speaker positions, which are reflected off the walls of your listening room before reaching the actual listening position. With the addition of center (C) sound beams, this Digital Sound Projector creates true-to-life 5.1 channel surround sound that makes you feel as if there are actual speakers around the room.

Sit back and enjoy the real sound experience of this simple, yet stylish Digital Sound Projector.

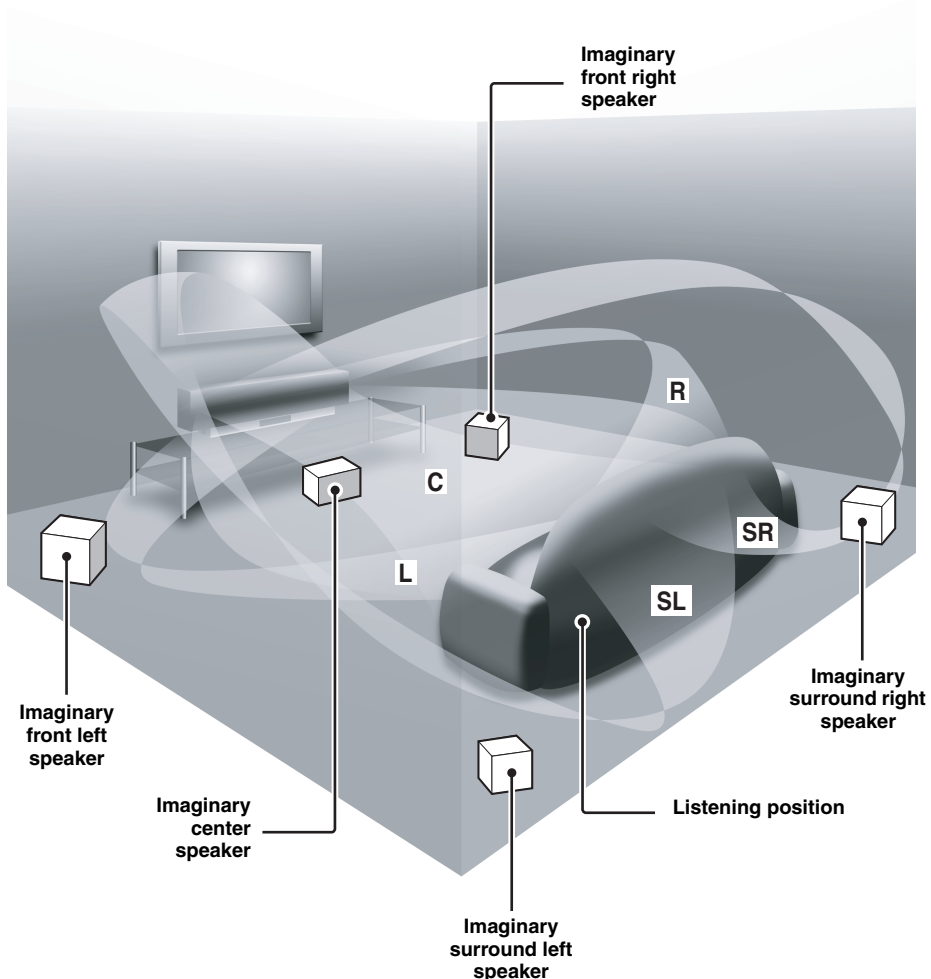

FEATURES

Digital Sound Projector

This unit employs the digital sound projector technology that allows one slim unit to control and steer multiple channels of sound to generate multi channel surround sound, thus eliminating the need for satellite loudspeakers and cabling normally associated with conventional surround sound systems. This unit is also equipped with the following beam modes so that you can enjoy the surround sound.

- ◆ 5 beam
- ◆ Stereo plus 3 beam
- ◆ 3 beam

This unit also employs the stereo playback and my beam.

My beam

This unit employs the my beam so that you can achieve a clear sound in noisy environment. You can adjust the beam angle manually or automatically using the supplied remote control.

Cinema DSP Digital

This unit employs the Cinema DSP Digital technology developed by YAMAHA Electronics Corp. so that you can experience movies at home with all the dramatic sound impact that the director intended to convey.

Versatile Remote Control

The supplied remote control come with preset remote control codes to be used to control the DVD player, VCR, cable TV tuner and digital satellite tuner connected to this unit. In addition, the remote control is equipped with the macro capability so that you can perform a series of operations with the press of a single button.

IntelliBeam

The “IntelliBeam” logo and “IntelliBeam” are trademarks of YAMAHA Corporation.



The “CINEMA DSP” logo and “Cinema DSP” are registered trademarks of YAMAHA Corporation.



Manufactured under license from Dolby Laboratories. “Dolby”, “Pro Logic”, and the double-D symbol are trademarks of Dolby Laboratories.

AUTO SETUP (IntelliBeam)

This unit employs the automatic sound beam and acoustic optimization technology with the aid of the supplied optimizer microphone so that you can avoid troublesome listening-based speaker setup and achieve highly accurate sound beam adjustments that best match your listening environment.

Compatibility with the Newest Technologies

This unit employs decoders compatible with Dolby Digital, DTS (Digital Theater Systems), Dolby Pro Logic, Dolby Pro Logic II and DTS Neo:6.

- ◆ **Dolby Digital**
This is the standard audio signal format used on DVDs and other purely digital media. This surround technology deliver high-quality digital audio for up to 5.1 discrete channels to produce a directional and more realistic effect.
- ◆ **DTS (Digital Theater Systems)**
This is an audio signal format used on DVDs and other purely digital media. This surround technology deliver high-quality digital audio for up to 5.1 discrete channels to produce a directional and more realistic effect.
- ◆ **Dolby Pro Logic**
This sophisticated, matrix decoding technology up-converts any 2 channel source audio to a 5.1 channel full bandwidth playback, resulting in a surround sound experience.
- ◆ **Dolby Pro Logic II**
This is fundamentally a redesigned version of Dolby Pro Logic that employs 2 stereo surround channels, a subwoofer and a greatly enhanced steering logic. As a result, this improved technology provides an exceptionally stable sound field that simulates 5.1 to a much greater degree than the original Dolby Pro Logic. In addition, Dolby Pro Logic II features Movie, Music and Game modes specifically designed for movies, music and games respectively.
- ◆ **DTS Neo:6**
This technology decodes the conventional 2 channel sources for 6 channel playback, enabling playback with the full-range channels with higher separation. Music mode and Cinema mode are available to play back music and movie sources respectively.



“DTS” and “Neo:6” are trademarks of Digital Theater Systems, Inc.



Manufactured under license from 1 Ltd. Worldwide patents applied for.

The “1” logo and “Digital Sound Projector™” are trademarks of 1 Ltd.



TruBass, SRS and the “(●)” symbol are registered trademarks of SRS Labs, Inc. TruBass technology is incorporated under license from SRS Labs, Inc.

USING THIS MANUAL

Notes

- This manual describes how to connect and operate this unit. For details regarding the operation of external components, refer to the supplied owner's manual for the component.
- Some operations can be performed by using either the buttons on the main unit or on the remote control. In such cases, the operation is described using remote control operation.
-  indicates a tip for your operation.
- This manual is printed prior to production. Design and specifications are subject to change in part as a result of improvements, etc. In case of differences between the manual and product, the product has priority.

1 Install this unit in your listening room.

See "INSTALLATION" on page 11.



2 Connect this unit to your TV and other external components.

See "CONNECTIONS" on page 14.



3 Prepare the remote control and turn on the power of this unit.

See "GETTING STARTED" on page 22.



4 Run AUTO SETUP.

See "AUTO SETUP (IntelliBeam)" on page 27.



5 Play back a source.

See "PLAYBACK" on page 37.



6 Change the beam modes and/or CINEMA DSP settings.

See "ENJOYING SURROUND SOUND" on page 40.



If you want to make additional settings and adjustments

7 Run MANUAL SETUP to fine-tune settings and/or set remote control codes.

See "MANUAL SETUP" on page 57 and "REMOTE CONTROL FEATURES" on page 77.

SUPPLIED ACCESSORIES

Check that you have received all of the following parts.

Remote control (×1)

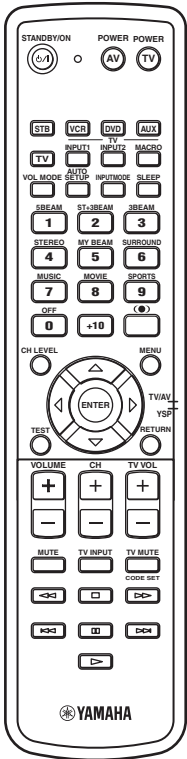

Batteries (×2)
(AA, R6, UM-3)

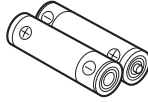

Optical cable (×1)

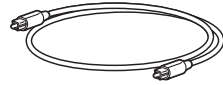

OSD video pin cable (×1)

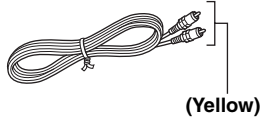

Digital audio pin cable (×1)

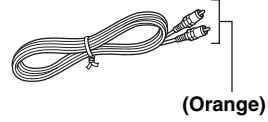

Optimizer microphone (×1)

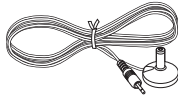

Audio pin cable (×1)

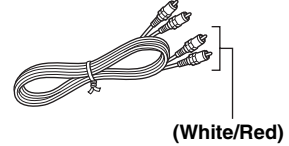

Cable clamp (×1)

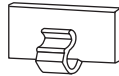

Fasteners (×4)

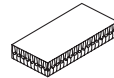

Cardboard microphone stand (×1)

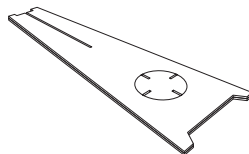

CONTROLS AND FUNCTIONS

Front panel

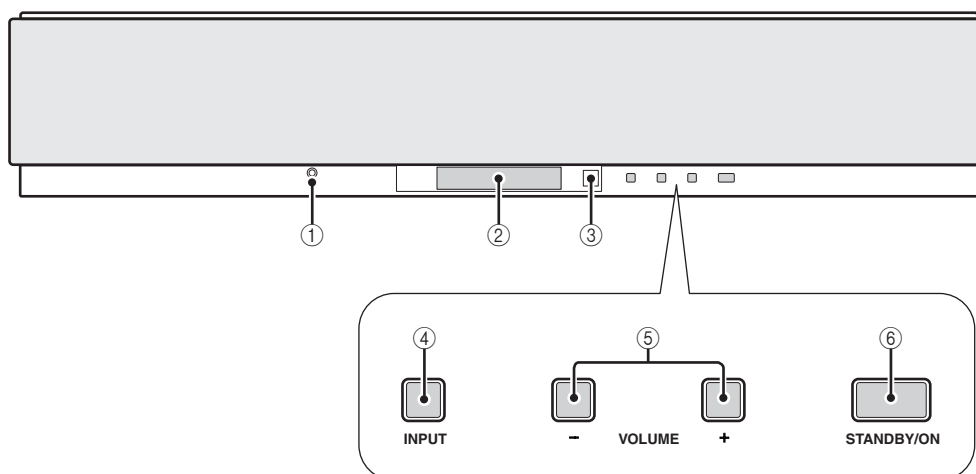

① OPTIMIZER MIC jack

Use to connect the supplied optimizer microphone to be used to run AUTO SETUP (see page 28).

② Front panel display

Shows information about the operational status of this unit.

③ Remote control sensor

Receives infrared signals from the remote control.

④ INPUT

Press repeatedly to switch between input sources (TV, VCR, DVD or AUX). See page 37 for details.

Outputs a test tone to experience the sound beam (see page 68).

⑤ VOLUME -/+

Controls the volume level of all audio channels (see page 39).

⑥ STANDBY/ON

Turns on the power of this unit or sets it to the standby mode (see page 23).

Notes

- When you turn on the power of this unit, you will hear a click and there will be a 4 to 5-second delay before it can reproduce sound.
- In the standby mode, this unit consumes a small amount of power in order to receive infrared-signals from the remote control.

Front panel display

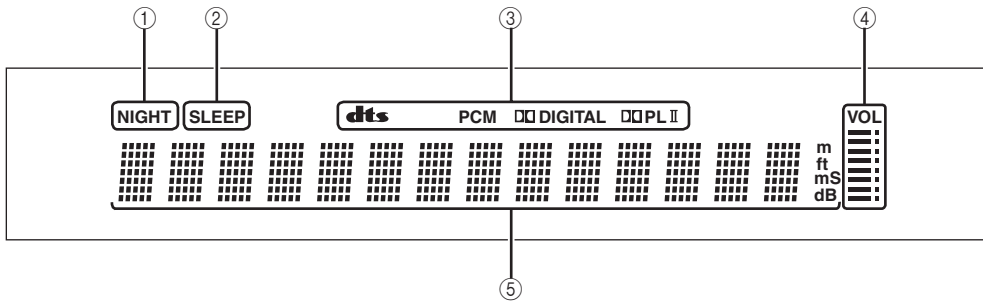

① NIGHT indicator

Lights up when one of the night listening modes is selected (see page 52).

② SLEEP indicator

Lights up when the sleep timer is turned on (see page 55).

③ Decoder indicators

Light up when the corresponding decoder of this unit is in operation (see page 42).

④ Volume level indicator

Shows the current volume level (see page 39).

⑤ Multi-information display

Shows information when you adjust the parameters of this unit.



You can adjust the brightness of the front panel display using the DISPLAY MENU parameters in MANUAL SETUP (see page 67).

Rear panel

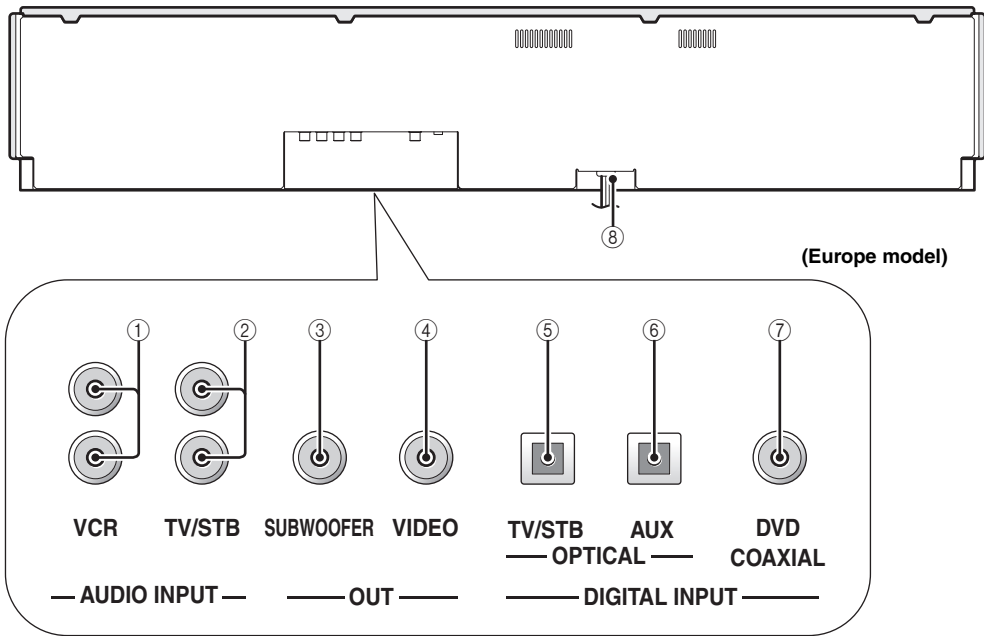

① **VCR analog audio input jacks**

Use to make an analog connection to your VCR (see page 17).

② **TV/STB analog audio input jacks**

Use to make an analog connection to your TV, digital satellite tuner and cable TV tuner (see pages 15 and 18).

③ **SUBWOOFER OUT jack**

Use to connect a subwoofer (see page 20).

④ **VIDEO OUT jack**

Use to connect to the video input terminal of your TV to display the OSD of this unit (see page 15).

⑤ **TV/STB OPTICAL DIGITAL INPUT jack**

Use to connect a TV, digital satellite tuner and cable TV tuner via an optical digital connection (see pages 15 and 18).

⑥ **AUX OPTICAL DIGITAL INPUT jack**

Use to connect an external component via an optical digital connection (see page 19).

⑦ **DVD COAXIAL DIGITAL INPUT jack**

Use to connect a DVD player via a coaxial digital connection (see page 16).

⑧ **AC power supply cable**

Use to connect to the AC wall outlet (see page 21).

Remote control

The functions of some buttons change depending on the position of the operation mode selector (29). This section basically describes the functions of the remote control used to control this unit.



You can also control other components using the remote control once you set the appropriate remote control codes. See "Controlling other components" on page 78 for details.

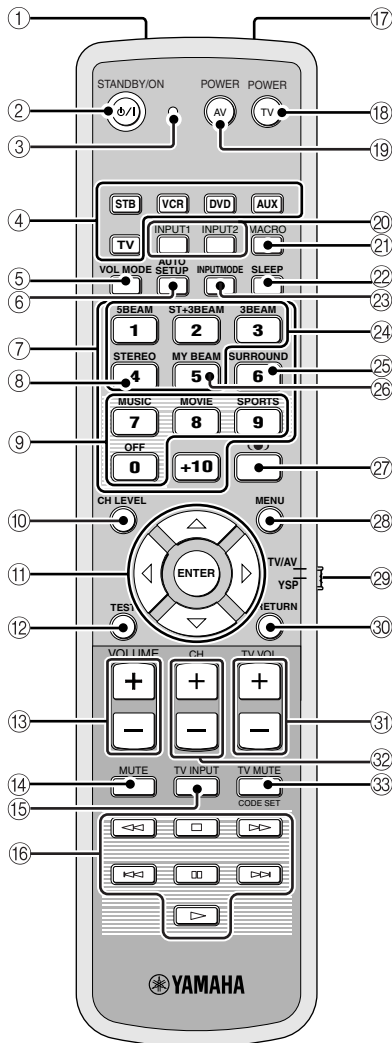

① Infrared window

Outputs infrared control signals. Aim this window at the component you want to operate.

② STANDBY/ON

Sets this system to the standby mode (see page 23).

③ Transmission indicator

Lights up when infrared control signals are being output.

④ Input selector buttons

Use to select an input source (STB, VCR, DVD, AUX or TV).

Use to change the control area of the remote control. (29: TV/AV)

⑤ VOL MODE

Turns on or off the volume modes (see page 52).

⑥ AUTO SETUP

Use to enter the AUTO SETUP menu (see page 27).

⑦ Numeric buttons

Use to enter numbers. (29: TV/AV)

⑧ STEREO

Use the playback sources in 2-channel stereo (see page 46).

⑨ Sound field program buttons

Use to select sound field programs (see page 49).

⑩ CH LEVEL

Adjusts the volume level of each channel (see page 69).

⑪ Cursor buttons $\triangle / \nabla / \leftarrow / \rightarrow$, ENTER

Use to select and adjust SET MENU items.

Use to select DVD menu items. (29: TV/AV)

⑫ TEST

Outputs a test tone when adjusting the output level of each speaker (see page 68).

⑬ VOLUME +/-

Increases or decreases the volume level of this unit (see page 39).

⑭ MUTE

Mutes the sound. Press again to restore the audio output to the previous volume level (see page 39).

⑮ TV INPUT

Switches the input source or the TV (see page 78).

⑯ DVD player/VCR control buttons

Use to control the DVD player or the VCR (see pages 78 and 79).

⑰ My beam microphone

Use to collect the test tones from this unit when using the my beam auto-adjust function (see page 48).

18 TV POWER

Turns on the power of the TV or sets it to the standby mode (see page 78).

19 AV POWER

Turns on the power of the selected component or sets it to the standby mode (see pages 78 and 79).

20 INPUT1/INPUT2

Selects the input source of the TV (see page 78).

21 MACRO

Use to set the TV macro (see page 80).

22 SLEEP

Sets the sleep timer (see page 55).

23 INPUTMODE

Switches between input modes (AUTO, DTS or ANALOG). See page 71 for details.

24 Beam mode buttons

Change the beam mode settings (see pages 40, 46 and 47).

25 SURROUND

Selects the surround mode for playback (see page 40).

26 MY BEAM

Use to select the my beam as the beam mode (see page 48).

27  TruBass

Use to effectively reproduce the bass sound (see page 54).

28 MENU

Displays the setup menu on your TV monitor (see pages 29 and 58).

Displays the DVD menu. (29: TV/AV)

29 Operation mode selector

Selects the operation mode of this unit. Select YSP when operating this unit and select TV/AV when operating the TV or other AV components set up the appropriate remote control codes.

30 RETURN

Use to select sleep timer settings or return to the previous SET MENU screen.

Use to return to the previous DVD menu screen or exit the DVD menu. (29: TV/AV)

31 TV VOL +/-

Adjusts the volume level of the TV (see page 78).

32 CH +/-

Switches between channels of the TV or the VCR (see pages 78 and 79).

33 TV MUTE, CODE SET

Mutes the audio output of the TV (see page 78).

Use to set up remote control codes (see page 77).

INSTALLATION

This section describes a suitable installation location to install the unit using a metal wall bracket, a rack or a stand.

Before installing this unit

This unit creates surround sound by reflecting projected sound beams off the walls of your listening room. The surround sound effects produced by this unit may not be sufficient when the unit is installed in the following locations.

- Rooms with surfaces inadequate for reflecting sound beams
- Rooms with acoustically absorbent surfaces
- Rooms with measurements outside the following range
W (3 to 7 m) x H (2 to 3.5 m) x D (3 to 7 m)
- Rooms with less than 1.8 m from the listening position to the speaker positions
- Rooms where objects such as furniture are likely to obstruct the path of sound beams
- Rooms where the listening position is close to the walls
- Rooms where the listening position is not in front of this unit

Make sure you leave an adequate amount of ventilation space so that heat can escape. Make at least 5 cm of space above or below this unit.

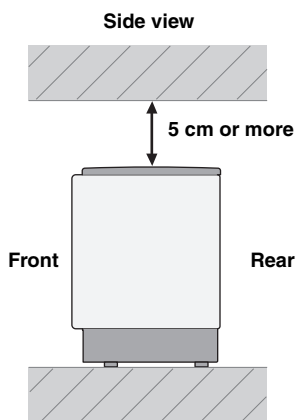

Notes

- We do not recommend installing this unit so that it is positioned directly on the floor of your listening room. Please install this unit using a metal wall bracket, rack or stand.
- This unit weighs 9.0 kg. Be sure to install this unit where it will not fall subject to vibrations, such as from an earthquake, and where it is out of the reach of children.
- When using a cathode-ray tube (CRT) TV, do not install this unit directly above your TV.
- This unit is shielded against magnetic rays. However, if the picture on your TV screen becomes blurred or distorted, we recommend moving the speakers away from your TV.

Installing this unit

Install this unit where there are no obstacles such as furniture obstructing the path of sound beams. Otherwise, the desired surround sound effects may not be achieved. You may install this unit in parallel with the wall or in the corner.

Parallel installation

Install this unit in the exact center of the wall when it is measured from the left and right corners.

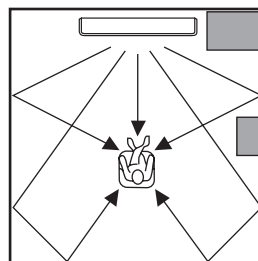

 An object, such as furniture

Corner installation

Install this unit in the corner at a 40° to 50° angle from the adjacent walls.

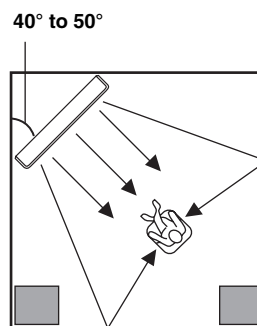

 An object, such as furniture

■ **Installation examples**

Example 1

Install this unit as close to the exact center of the wall as possible.

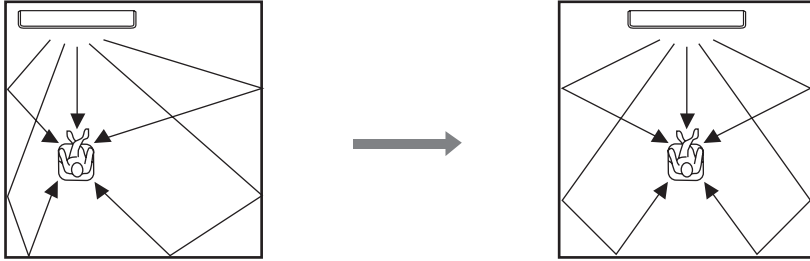

Example 2

Install this unit so that the sound beams can be reflected off the walls.

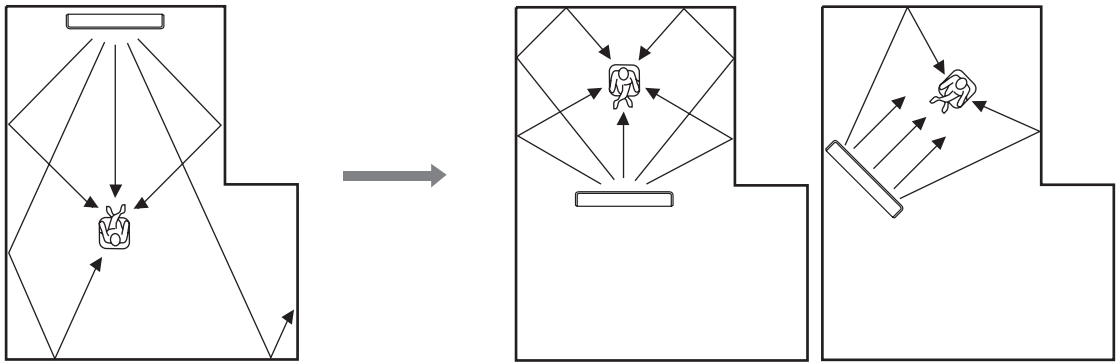

Example 3

Install this unit as close to the exact front of your normal listening position.

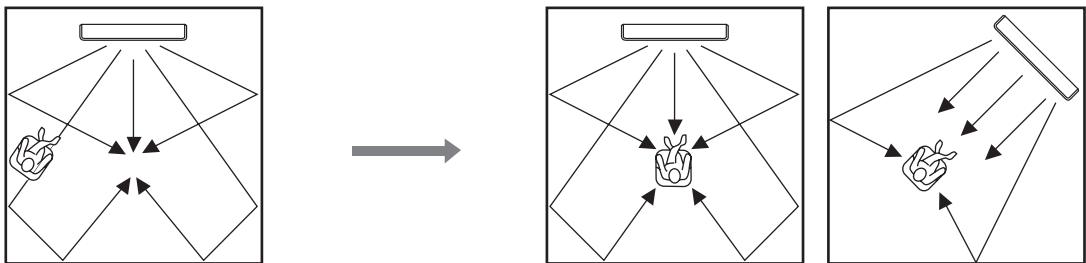

■ Using a metal wall bracket

You can use the optional metal wall bracket to mount this unit on the wall in your listening room.

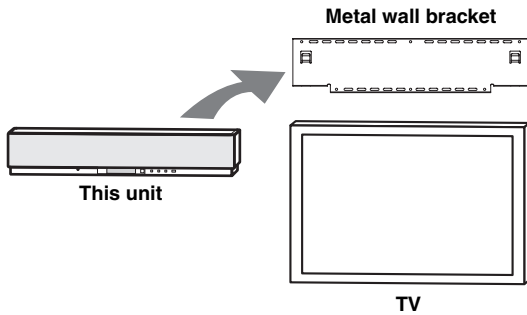

Refer to the instructions supplied with the metal bracket for details on how to attach the metal bracket to the wall or how to attach this unit to the metal bracket.

■ Using a stand

You can mount your TV on the stand placed on a commercially available rack to install this unit under your TV.

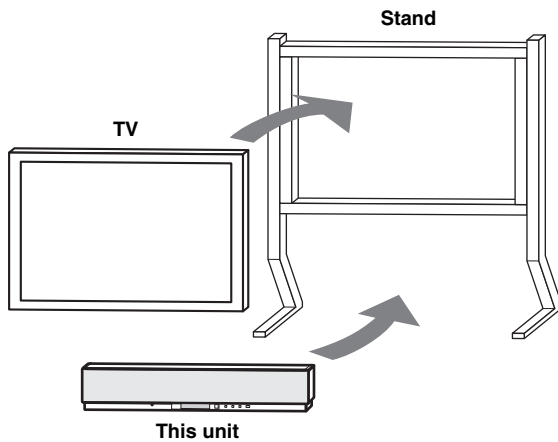

Refer to the instructions supplied with the stand for details on how to install the stand or how to mount this unit and the TV on the stand.

■ Using a rack

You can install this unit either above or under your TV in a commercially available rack.

When this unit is installed above your TV

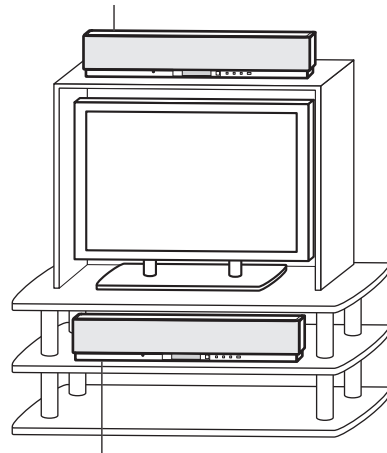

When this unit is installed under your TV

Note

Make sure that the rack is large enough to allow adequate ventilation space around this unit (see page 11) and that it is strong enough to support the weight of both this unit and your TV.

■ Affixing this unit

Peel off the film from each of the four supplied fasteners and then secure them to the bottom four corners of this unit and the top of the rack, etc.

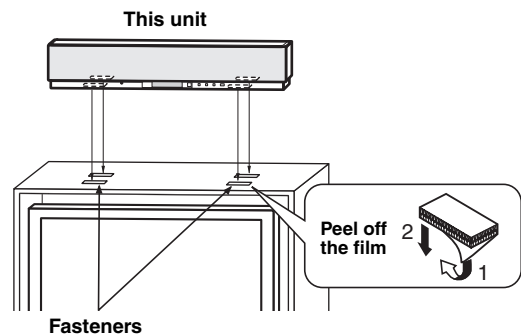

Notes

- Do not install this unit on top of a slanted surface. This unit may fall over and cause injury.
- Make sure you wipe the surface of the rack, etc. before securing the fasteners. Applying the tape to a dirty or wet surface will weaken the sticking power of the tape, and this unit may fall as a result.

CONNECTIONS

This unit is equipped with two optical digital jacks, one coaxial digital jack and two types of analog jacks for connecting external components such as your TV, DVD player, VCR, digital satellite tuner, cable TV tuner and game console. Further, by connecting a subwoofer to this unit, you can enjoy reinforced low bass sounds. For details on how to connect various types of external components to this unit, see pages 15 to 20.

CAUTION

- Do not connect this unit or other components to the main power until all connections between components are complete.
- Unplug the power supply cable before changing connections, moving or cleaning this unit.

 Audio connection

 Video connection

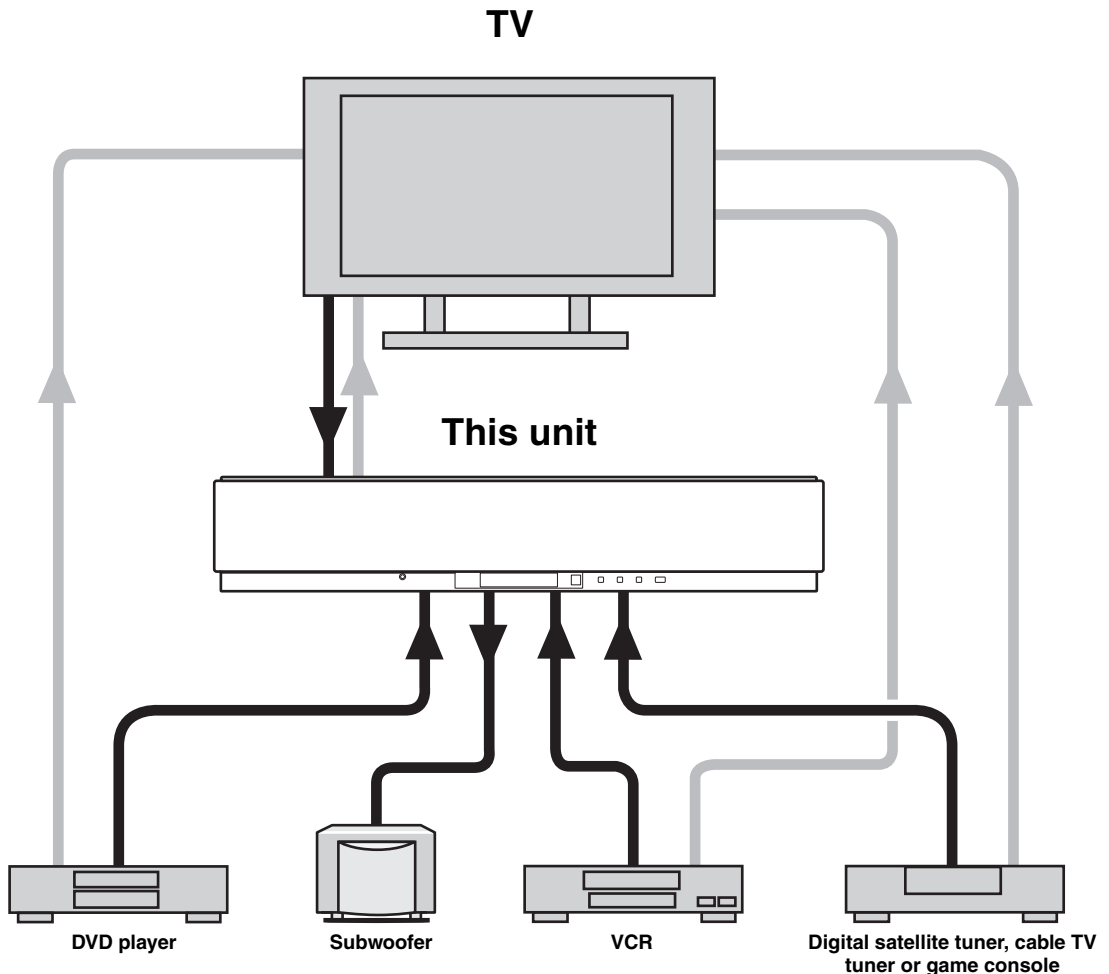

To prevent cables from becoming unplugged, place the supplied cable clamp with the open side facing upward, attach it to the rear panel of this unit in a suitable position and then affix cables in the cable clamp.

Optical fiber cable

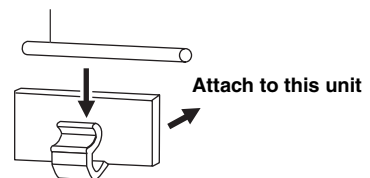

Connecting a TV

You can connect a TV to this unit and display the OSD for easy viewing when you adjust the system parameters in SET MENU.



To prevent the optical cable from being unplugged, affix the optical cable in the supplied cable clamp (see page 14).

Note

If you connect this unit to the analog audio and optical digital audio output jacks at the same time as shown in the left illustration below, the digital audio signals output at the optical digital output jack take priority over the analog audio signals output at the analog audio output jacks.

■ Digital and analog audio connections

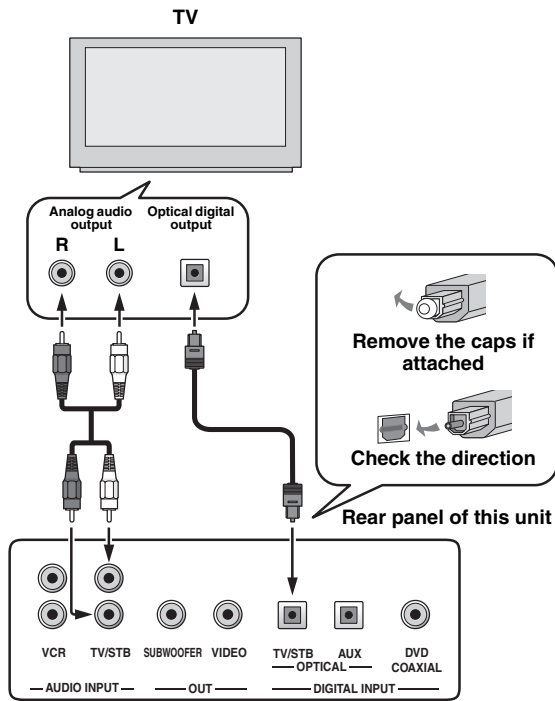

■ Video connections

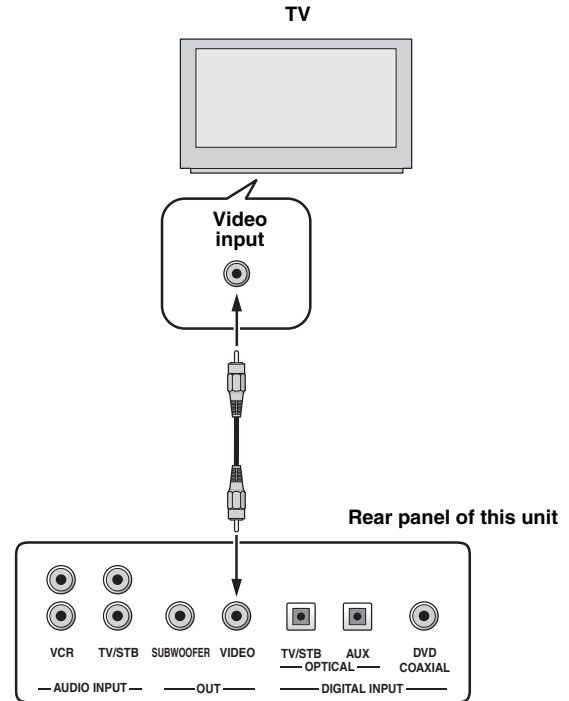

Cables used for connections

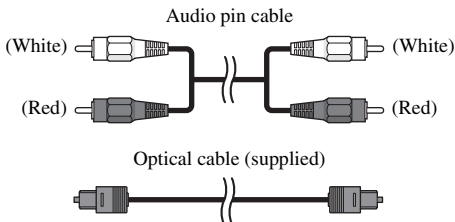

Cables used for connections

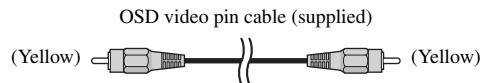

Connecting a DVD player/recorder

To connect a DVD player/recorder, connect the coaxial digital output jack on your DVD player to the coaxial digital input jack (DVD COAXIAL) on this unit.

If there is no coaxial digital output jack on your DVD player/recorder, use them with optical digital connection.



To prevent the optical cable from being unplugged, affix the optical cable in the supplied cable clamp (see page 14).

Notes

- Check that your DVD player/recorder is properly set to output Dolby Digital and DTS digital audio signals. If not, adjust the system settings of your DVD player/recorder. For details, refer to the operation manual supplied with your DVD player/recorder.
- If your DVD player/recorder does not have a coaxial digital output jack, make an optical digital audio connection instead.

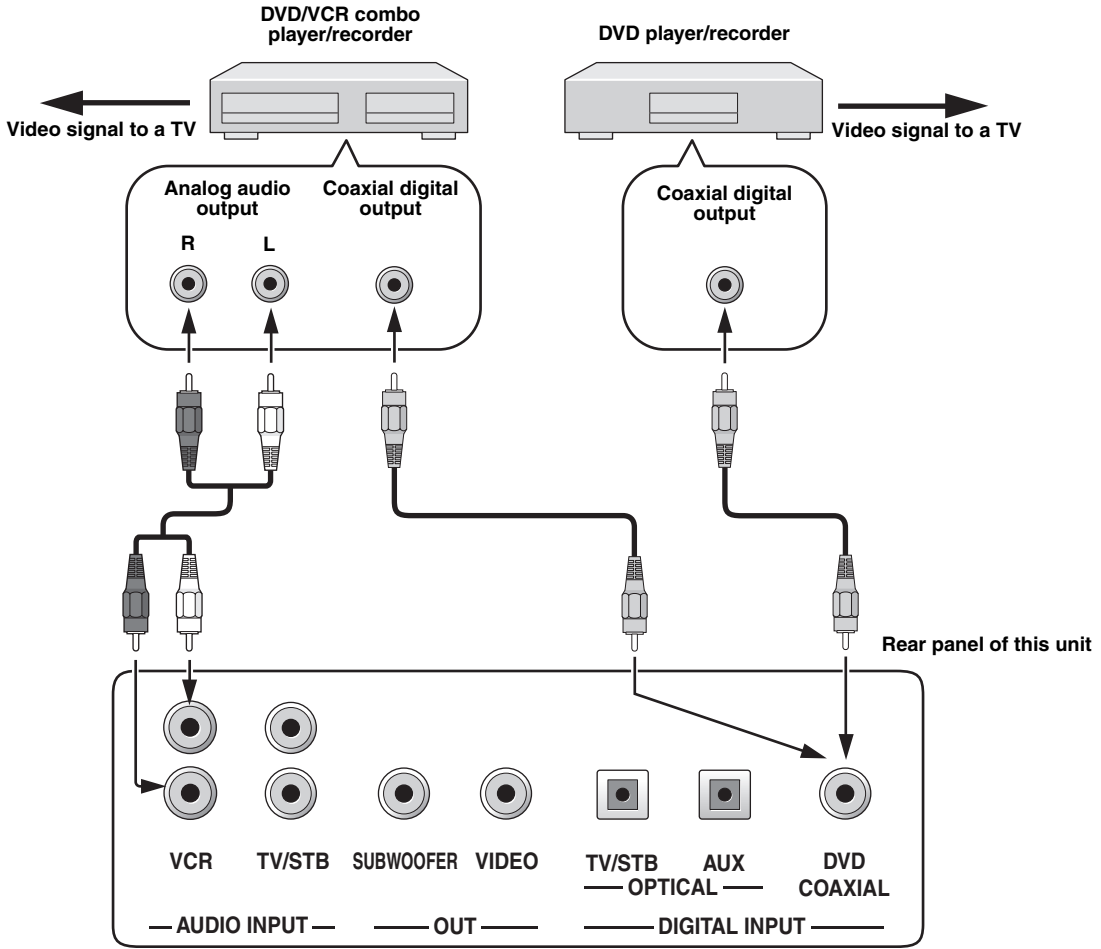

Cables used for connections

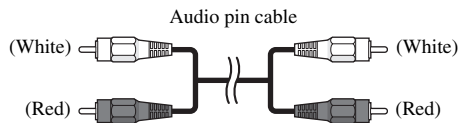
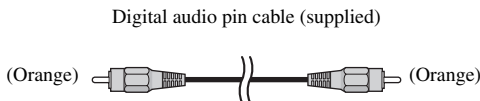

Connecting a VCR

To connect a VCR, connect the analog audio output jacks on your VCR to the analog audio input jacks (VCR R/L) on this unit. Connect red plugs to the right jacks and white plugs to the left jacks.

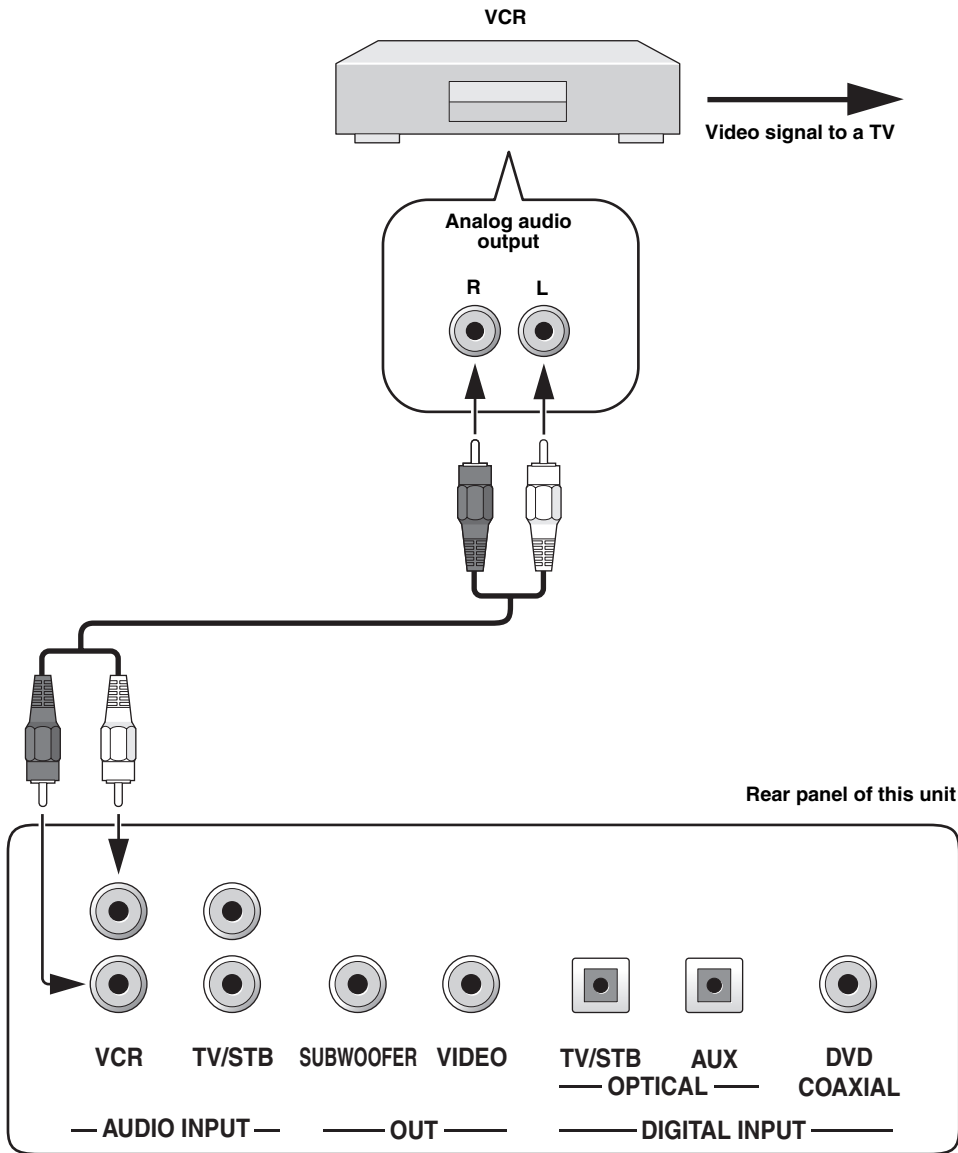

Cables used for connections

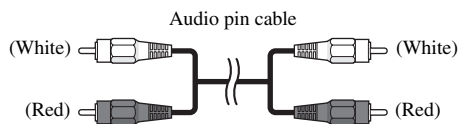

Connecting a digital satellite tuner or a cable TV tuner

To connect a digital satellite tuner or a cable TV tuner, connect the optical digital output jack on your digital satellite tuner or cable TV tuner to the optical digital input jack (TV/STB OPTICAL) on this unit. In addition, connect the analog audio output jacks on your VCR to the analog audio input jacks (TV/STB R/L) on this unit. Connect red plugs to the right jacks and white plugs to the left jacks.



To prevent the optical cable from being unplugged, affix the optical cable in the supplied cable clamp (see page 14).

Note

If your TV and tuner connected to this unit do not support digital broadcasting, connect the analog audio output jacks (TV/STB R/L) on this unit to the analog audio output jacks on your TV.

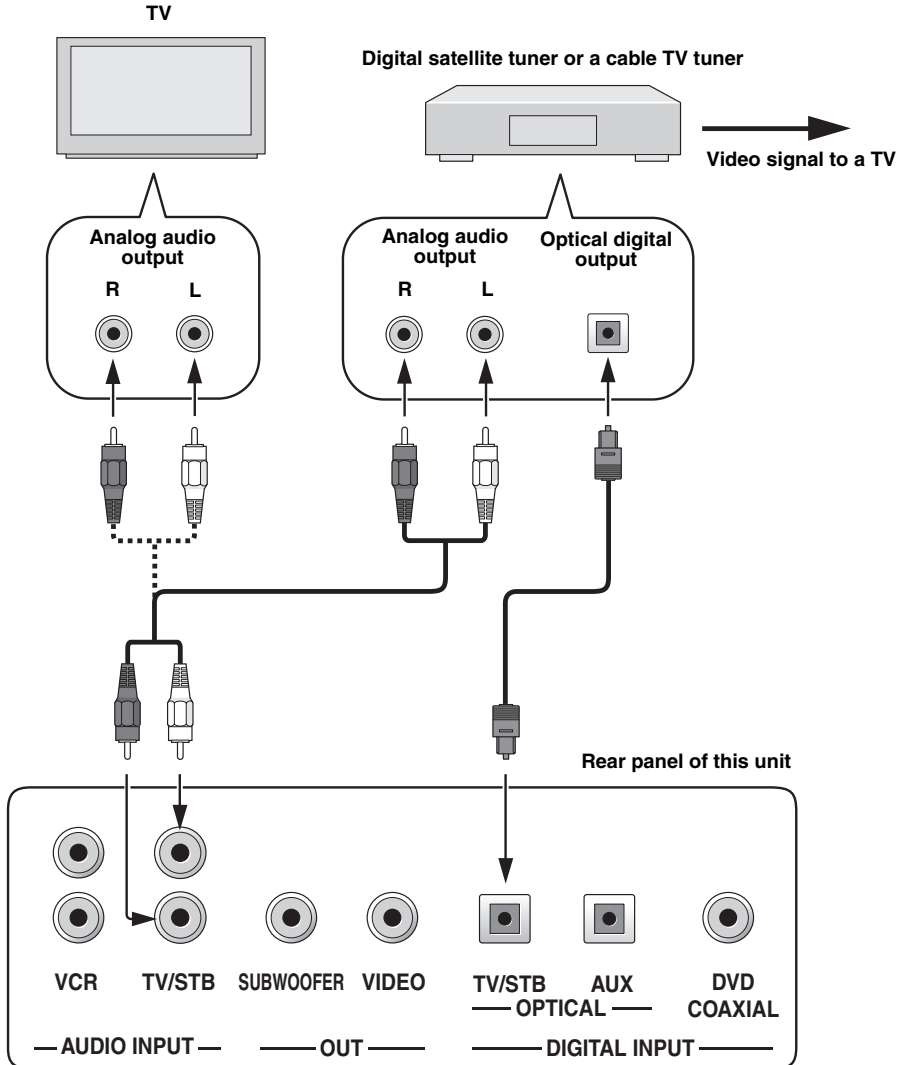

Cables used for connections

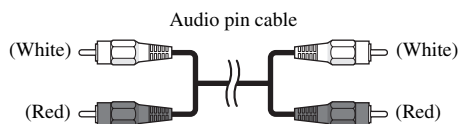
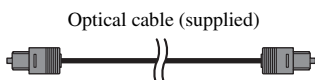

Connecting other external components

To connect other external components, connect the optical digital output jack on the component to the optical digital input jack (AUX OPTICAL) on this unit.

You can connect a DVD player/recorder or a component that supports optical digital connections.



To prevent the optical cable from being unplugged, affix the optical cable in the supplied cable clamp (see page 14).

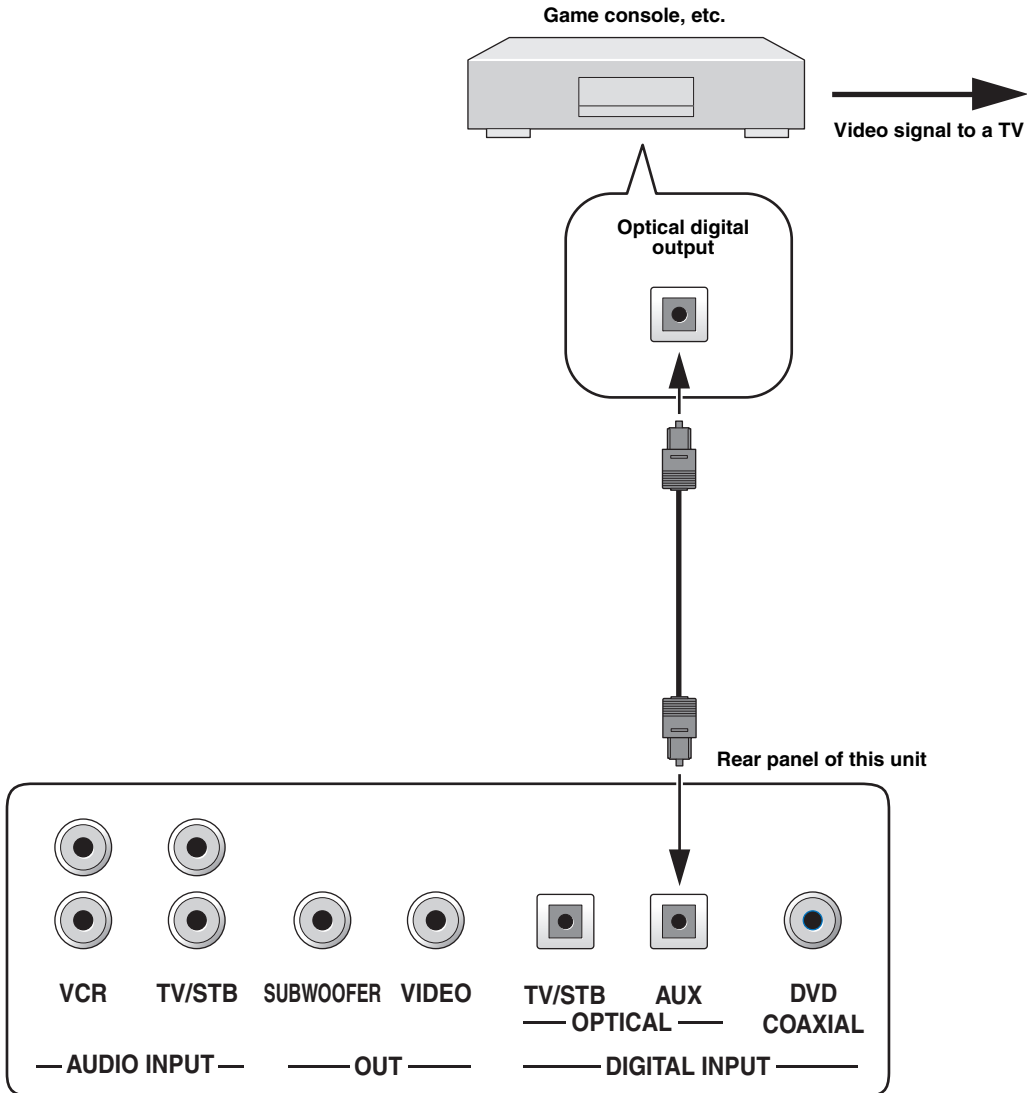

Cables used for connections

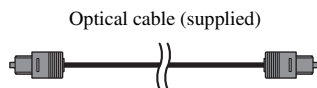

Connecting a subwoofer

To connect a subwoofer, connect the monaural input jack on your subwoofer to the monaural audio output jack (SUBWOOFER OUT) on this unit.

No sound will be output from a subwoofer when only this connection has been made. To output sounds from a subwoofer, turn on the power of your subwoofer and then run AUTO SETUP (see page 27) or select SWFR for BASS OUT in SUBWOOFER SET (see page 63).

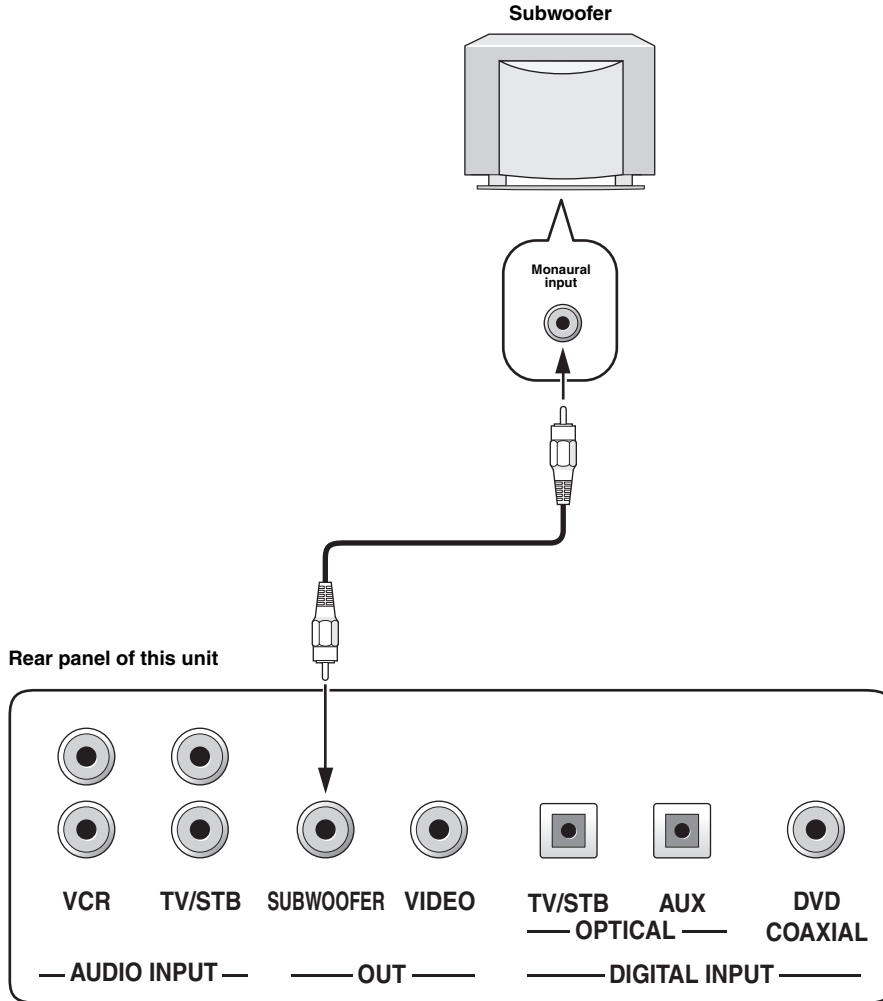

Cables used for connections

Subwoofer pin cable

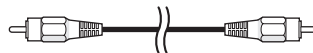

Connecting the power supply cable

Once all other connections are complete, plug the power supply cable into the AC wall outlet.

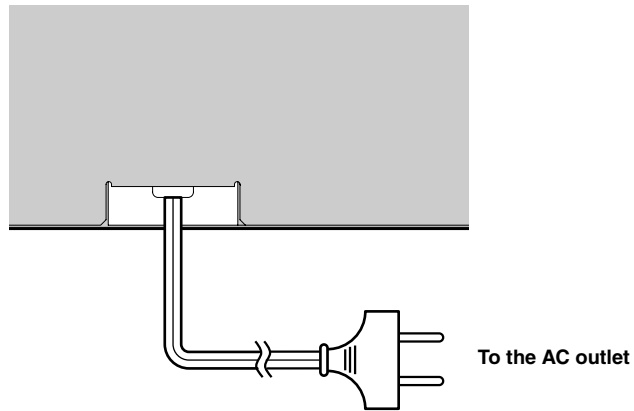

GETTING STARTED

Installing batteries in the remote control

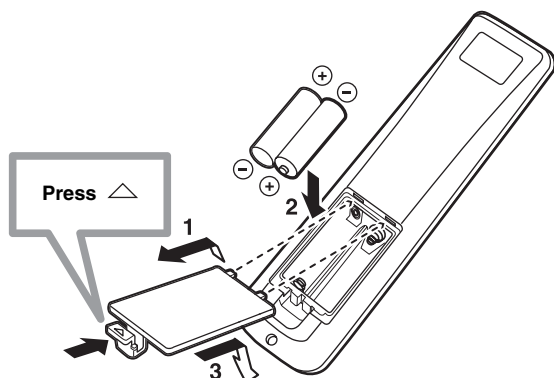

1 Press and hold the \triangle mark on the battery cover and then slide off the cover.

2 Insert the two supplied batteries (AA, R6, UM-3) into the battery compartment.

Make sure you insert the batteries according to the polarity markings (+/-).

3 Close the battery cover.

Notes

- Change all of the batteries if you notice the following conditions; the operation range of the remote control decreases, the indicator does not blink or its light becomes dim.
- Do not use old batteries together with new ones.
- Do not use different types of batteries (such as alkaline and manganese batteries) together. Read the packaging carefully as these different types of batteries may have the same shape and color.
- Exhausted batteries may leak. If the batteries have leaked, dispose of them immediately. Avoid touching the leaked material or letting it come into contact with clothing, etc. Clean the battery compartment thoroughly before installing new batteries.
- Do not throw away batteries with general house waste. Dispose of them correctly in accordance with your local regulations.
- The contents of the memory stored in the remote control may be erased in the following cases:
 - The remote control is left without batteries for more than 2 minutes.
 - Exhausted batteries remain in the remote control.
 - The buttons on the remote control are accidentally pressed when you change batteries.
- If the memory stored in the remote control is unwantedly erased, insert new batteries and reset the remote control codes again.



Remove the transparent sheet before using the remote control.

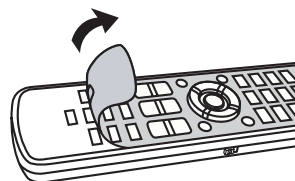

Operation range of the remote control

You can control other components by setting the appropriate. The remote control transmits a directional infrared beam. Use the remote control within 6 m of this unit and point it toward the remote control sensor on this unit during operation.

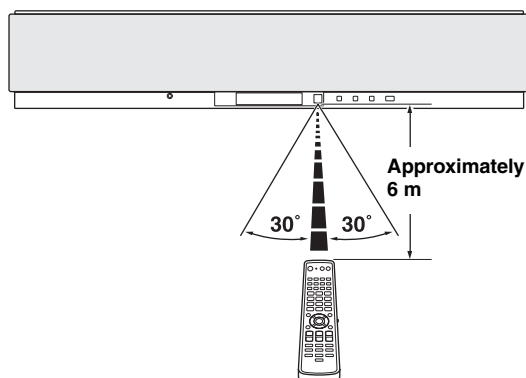

Notes

- Do not spill water or other liquids on the remote control.
- Do not drop the remote control.
- Do not leave or store the remote control in the following types of conditions:
 - places of high humidity, such as near a bath
 - places of high temperatures, such as near a heater or a stove
 - places of extremely low temperatures
 - dusty places
- Do not expose the remote control sensor on this unit to direct sunlight or lighting such as inverted fluorescent lamps.
- If the batteries grow old, the effective operation distance of the remote control decreases considerably. If this happens, replace the batteries with two new ones as soon as possible.

Using the remote control

This section describes how to control this unit using the supplied remote control. The functions of the remote control change depending on the position of the operation mode selector. Set the operation mode selector to YSP to switch to the operation mode of this unit. The buttons on the remote control numbered ① to ④ are operational only when you select YSP. Also, functions of the buttons numbered ⑤ to ⑨ vary depending on the position of the operation mode selector. The corresponding functions of the buttons, see page 9.



You can control other components by setting the appropriate remote control codes (see page 77). Once the remote control code for each input source (DVD, VCR, STB, TV or AUX) is set, see “Controlling other components” on page 78 for further information on the specific functions of the available remote control buttons for each input source.

Operational buttons only when YSP is selected

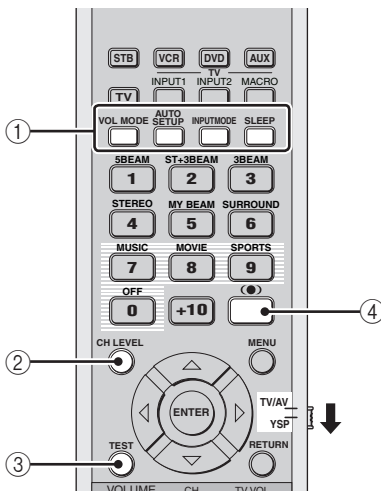

Function-varying buttons

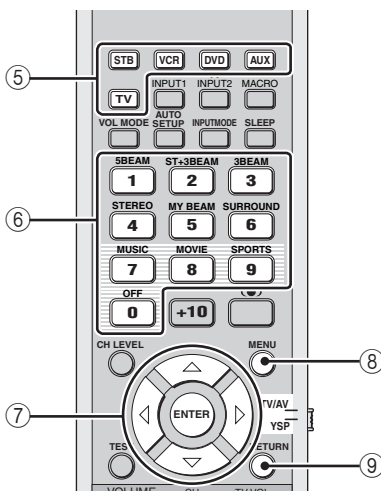

Turning on the power

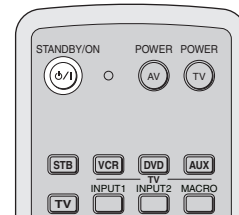
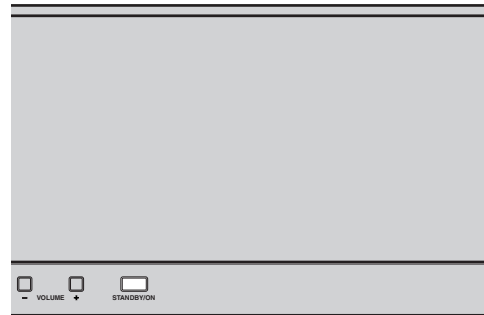

- 1 Press **STANDBY/ON** on the front panel or on the remote control to turn on the power of this unit.

The volume level appears in the front panel display and then the input source and beam mode currently selected are displayed.



Front panel

or



Remote control

- 2 Press **STANDBY/ON** on the front panel or on the remote control again to set this unit to the standby mode.

Note

When the unit is in the standby mode, only **STANDBY/ON** on the front panel or on the remote control is operational, and the other control buttons on the front panel or on the remote control are not operational until the power of this unit is turned on.

USING SET MENU

Displaying the OSD

This section simply describes how to display the OSD (on-screen display) of this unit on your TV screen and set the parameters for your listening room. Once this is complete, you can enjoy real surround sound while watching TV in the comfort of your own home.

1 Check that the video input jack on your TV is connected to the VIDEO OUT jack of this unit to display the OSD of this unit.

2 Press STANDBY/ON on the front panel or on the remote control to turn on the power of this unit.



Front panel

or



Remote control

3 Turn on the power of your TV.

The following screen appears on your TV.

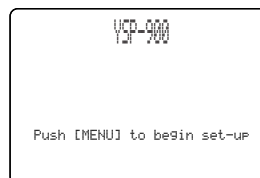

OSD screen example

If the OSD does not appear, use the remote control provided with your TV to switch the video input until the OSD appears.

The flow chart of SET MENU

The following diagram illustrates the overall flow of the setup procedure.

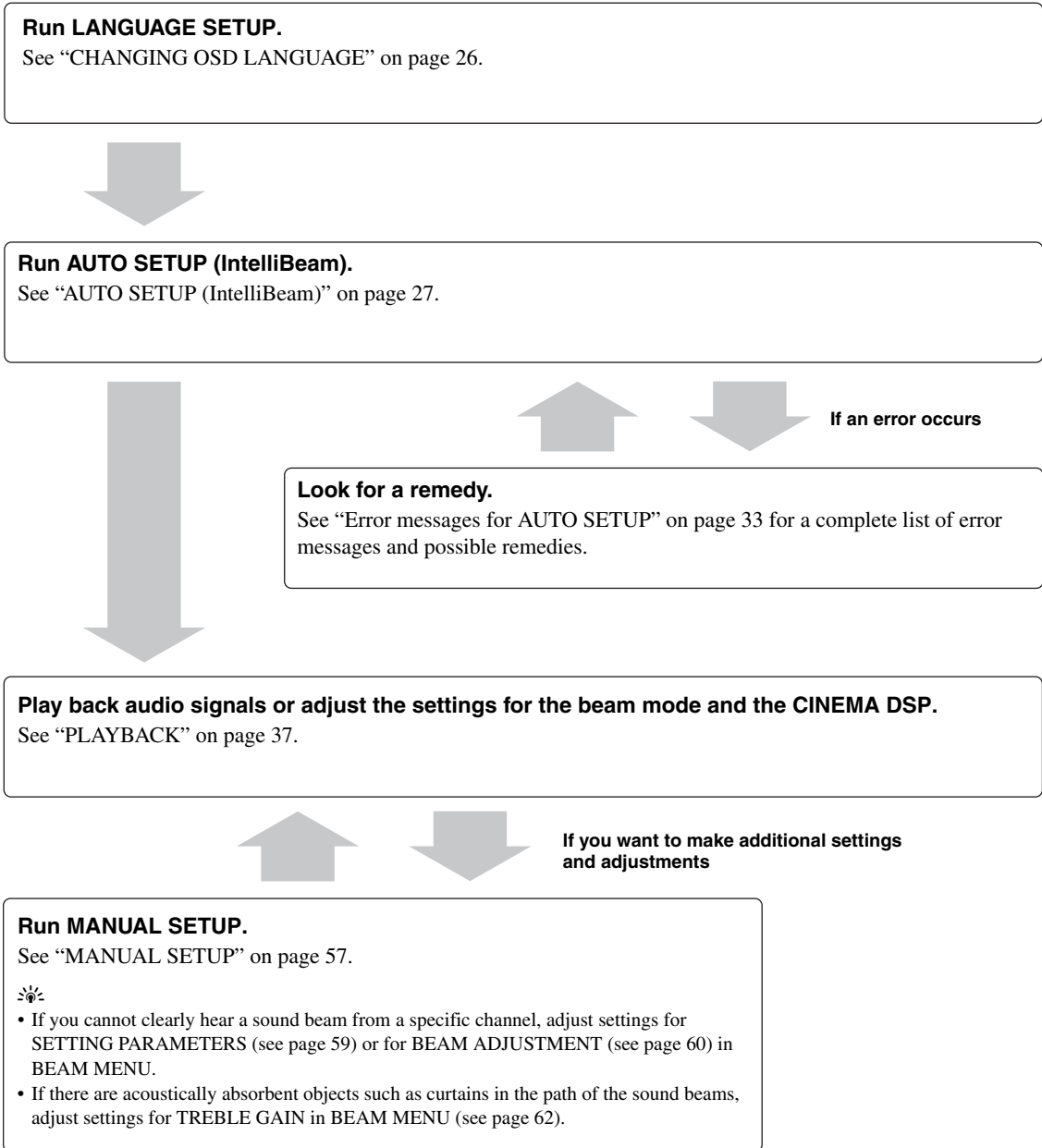

CHANGING OSD LANGUAGE

This feature allows you to select the language of your choice that appears in the SET MENU of this unit.

- 1 Set the operation mode selector to YSP to switch to the operation mode of this unit.



- 2 Press MENU on the remote control.

The SET MENU screen appears on your TV.



- The control buttons used for SET MENU are displayed on the bottom of the screen.
- To return to the previous screen while using SET MENU, press RETURN on the remote control.
- To cancel the SET MENU screen, press MENU once more.
- You can also perform the following operations in the front panel display.

- 3 Press ▲ / ▼ to select LANGUAGE SETUP and then press ENTER.

The following screen appears on your TV.

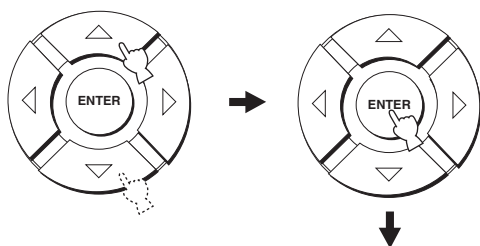

- 4 Press ▲ / ▼ to select the language and then press ENTER.

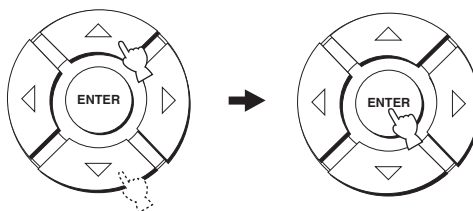

Choices: **ENGLISH** (English), DEUTSCH (German), Français (French), ESPAÑOL (Spanish)

AUTO SETUP (IntelliBeam)

This unit creates a sound field by reflecting sound beams on the walls of your listening room and broadening the cohesion of all the channels. Just as you would arrange the speaker position of other audio systems, you need to set the beam angle to enjoy the best possible sound from this unit.

This unit employs the beam optimization and sound optimization features with the aid of the supplied optimizer microphone, allowing you to avoid troublesome listening-based setup and achieving highly accurate sound adjustments that best match your listening environment. We call these 2 features “**IntelliBeam**” generically.

The beam optimization creates the best possible surround sound field without manually setting the parameters for your listening room.

The sound optimization feature performs the following checks and automatically makes appropriate sound adjustments.

DISTANCE:

Checks the distance of each beam from this unit and adjusts the delay of each channel so that each sound beam reaches the listening position at the same time.

EQUALIZING:

Adjusts frequency and levels of each channel’s parametric equalizer to reduce coloration across the channels and create a cohesive sound field. The sound optimization feature incorporates three parameters (frequency, level and Q factor) for each of the seven bands in its parametric equalizer to provide highly precise automatic adjustment of frequency characteristics.

LEVEL:

Checks and adjusts the sound output level of each channel.

The flow chart of AUTO SETUP

This unit performs a series of checks to optimize the beam angle, delay, volume and quality. You can choose to optimize all or part of the parameters.

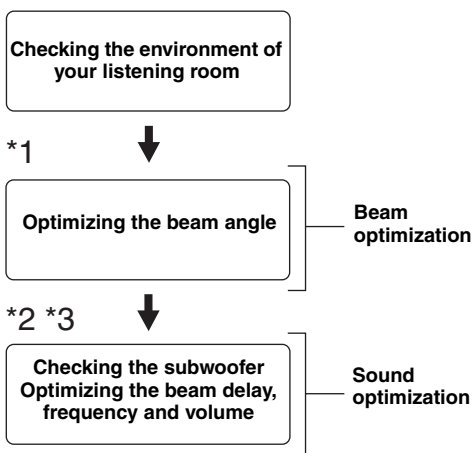

Notes

- *1 The beam angle checking procedure is skipped if SOUND OPTIMZ only is selected.
- *2 The sound optimization procedure is skipped if BEAM OPTIMZ only is selected.
- *3 The subwoofer checking procedure is skipped if BEAM OPTIMZ only is selected.

Installing the optimizer microphone

The supplied optimizer microphone collects and analyzes the sound that this unit produces in your actual listening environment. Follow the procedure below to connect the optimizer microphone to this unit and make sure that the optimizer microphone is placed in a proper location and that there are no large obstacles between the optimizer microphone and the walls in your listening room.

Notes

- After you have completed the AUTO SETUP procedure, be sure to disconnect the optimizer microphone.
- The optimizer microphone is sensitive to heat.
 - Keep it away from direct sunlight.
 - Do not place it on top of this unit.
- Do not connect the optimizer microphone to an extension cable as doing so may result in an inaccurate sound optimization.
- An error may occur during the AUTO SETUP procedure if the optimizer microphone is not properly placed in your listening room. To avoid the possibility of an error:
 - Do not place the optimizer microphone to the extreme right or left from the center of this unit.
 - Do not place the optimizer microphone within 1.8 m (6.0 ft) from the front of this unit.
 - Do not place the optimizer microphone more than 1 m (3.3 ft) upper or lower from the center height of this unit.
- Make sure that there are no obstacles between the optimizer microphone and the walls in your listening room as these objects obstruct the path of sound beams. However, any objects that are in contact with the walls will be regarded as a protruding part of the walls.
- The best possible results are achieved if the optimizer microphone is placed at the same height as your ears would be when you are seated in your listening position. However, if this is not possible, you can manually fine-tune the sound beam angle and balance the sound beam output levels using MANUAL SETUP (see page 57) once the AUTO SETUP procedure is completed.
- If a subwoofer with adjustable volume and crossover/high cut frequency controls is connected to this unit, set the volume between 10 and 12 o'clock as viewed on a conventional clockface and set the crossover/high cut frequency to the maximum.

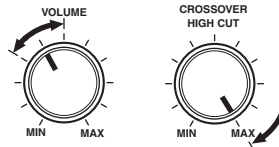

Subwoofer

- 1 Press **STANDBY/ON** on the front panel or on the remote control to turn off the power of this unit.



Front panel

or



Remote control

- 2 Connect the supplied optimizer microphone to the **OPTIMIZER MIC** jack on the front panel.

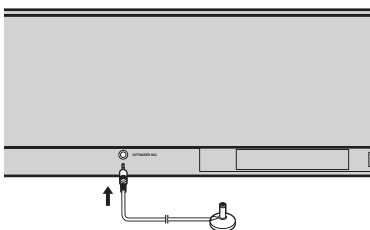

- 3 Place the optimizer microphone on a flat level surface more than 1.8 m (6.0 ft) from the front of the unit and within 1 m (3.3 ft) upper or lower from the center height of the unit with the optimizer microphone head upward at your normal listening position.

Note

Be sure to place the optimizer microphone on an imaginary center line drawn from this unit.



You may want to use the supplied cardboard microphone stand to affix the optimizer microphone at the same height as your ears would be when you are seated in your listening position.

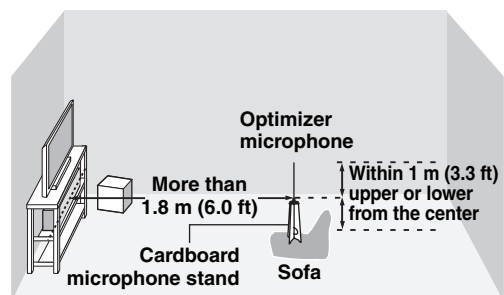

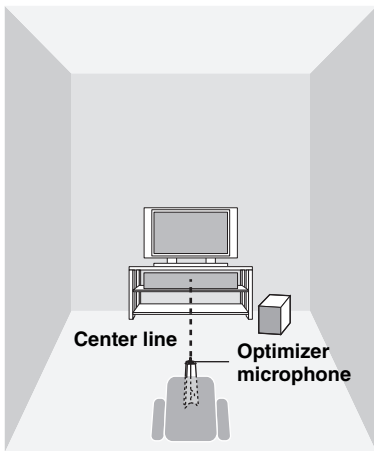

Using AUTO SETUP (IntelliBeam)

Once the optimizer microphone is firmly connected to this unit and properly placed in your listening room, follow the procedure below to start the AUTO SETUP procedure. You can also enter the AUTO SETUP procedure simply by pressing and holding AUTO SETUP on the remote control for more than 2 seconds. In this case, this unit performs both of the beam optimization and sound optimization procedures.



■ Assembling the supplied cardboard microphone stand

You will find three separate parts (one circular-shaped part and two longitudinal-shaped parts) of the cardboard microphone stand originally put together.

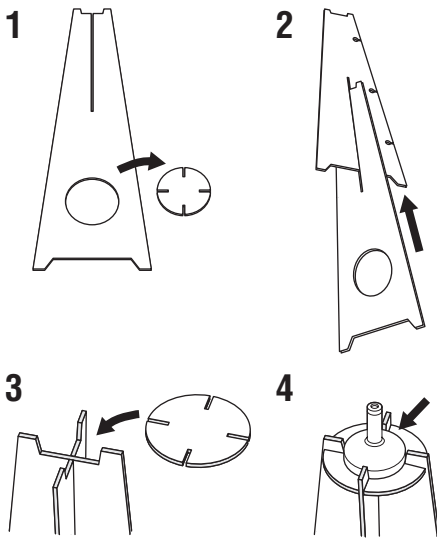

- 1** Disassemble the three parts of the cardboard microphone stand originally put together.
- 2** Insert one of the longitudinal-shaped part into the crevice of the other longitudinal-shaped part.
- 3** Place the circular-shaped part on top of the two combined longitudinal-shaped parts.
- 4** Place the supplied optimizer microphone on top of the circular-shaped part.

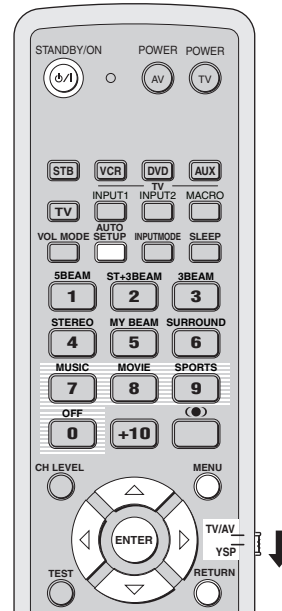

SETUP

English

Notes

- Make sure that your listening room is as quiet as possible while this unit is performing the AUTO SETUP procedure.
 - To achieve the best results possible, evacuate yourself from your listening room until the AUTO SETUP procedure is completed so that you may not obstruct the path of sound beams.
 - Be advised that it is normal for loud test tones to be output during the AUTO SETUP procedure.
 - The AUTO SETUP procedure may not be run successfully if this unit is installed in one of the rooms described in “Before installing this unit” on page 11. In such cases, run MANUAL SETUP (see page 57) to manually adjust the corresponding parameters.
 - If an error occurs, an error buzzer is played, the AUTO SETUP procedure stops and then an error message appears on the screen. See “Error messages for AUTO SETUP” on page 33 for appropriate remedies.
- ☀
- The AUTO SETUP procedure takes about 3 minutes maximum. A chime is played when the AUTO SETUP procedure is run successfully.
 - If there are curtains in your listening room, we recommend following the procedure below.
 1. Open the curtains to improve sound reflection.
 2. Run BEAM OPTIMZ only.
 3. Close the curtains.
 4. Run SOUND OPTIMZ only.
 - You can save the settings optimized by the AUTO SETUP procedure (see page 34). A set of settings optimized according to specific conditions of your listening environment can be recalled later depending on the varying conditions of your listening environment (see page 35).

1 Press STANDBY/ON on the front panel or on the remote control to turn on the power of this unit.

If a subwoofer is connected to this unit, turn on the power of the subwoofer.



Front panel

or



Remote control

2 Set the operation mode selector to YSP to switch to the operation mode of this unit.



3 Press MENU on the remote control.

The SET MENU screen appears on your TV.



- The control buttons used for SET MENU are displayed on the bottom of the screen.
- To return to the previous screen while using SET MENU, press RETURN on the remote control.
- To cancel the SET MENU screen, press MENU again.
- You can start the BEAM+SOUND OPTIMZ procedure simply by pressing and holding AUTO SETUP on the remote control for more than 2 seconds. Step 4 and 5 are skipped and then the screen shown in step 5 is displayed on your TV. Start the AUTO SETUP procedure from step 6.
- You can also perform the following operations in the front panel display.

4 Press ▲ / ▼ on the remote control to select AUTO SETUP and then press ENTER.

The following screen appears on your TV.

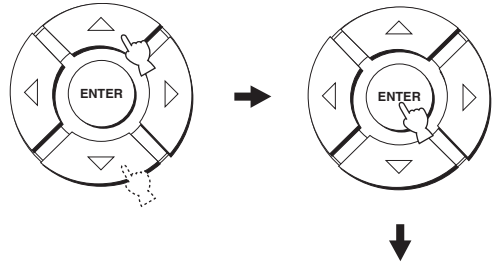

- 5 Press \triangle / ∇ to select BEAM+SOUND OPTIMZ, BEAM OPTIMZ only or SOUND OPTIMZ only and then press ENTER.**

The following screen appears on your TV.

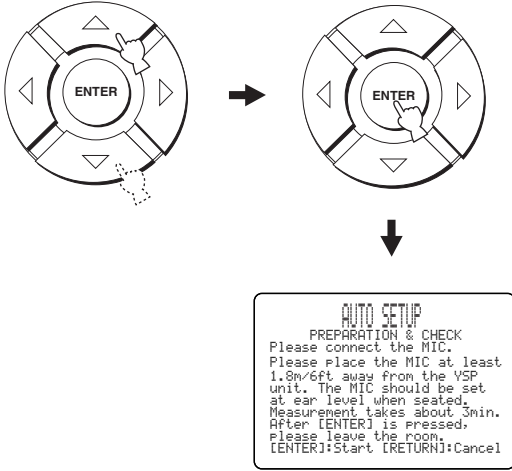

**BEAM+SOUND OPTIMZ
(Beam optimization and sound optimization)**

Use to optimize the beam angle, delay, volume and quality so that the parameters best match your listening environment.

It is recommended that you should select this optimization feature in the following cases:

- If you make settings for the first time.
- If the unit has been relocated.
- If your listening room has been restructured.
- If the objects in your listening room (furniture, etc.) have been rearranged.

This menu takes about 3 minutes.

**BEAM OPTIMZ only
(Beam optimization only)**

Use to optimize the beam angle so that the parameter best matches your listening environment.

This menu takes about 1 minute.

**SOUND OPTIMZ only
(Sound optimization only)**

Use to optimize the beam delay, volume and quality so that the parameters best match your listening environment.

It is recommended that you should select this optimization feature in the following cases:

- If you have opened or closed the curtains in your listening room before using this unit.
- If you have manually set the beam angle.

This menu takes about 2 minutes.

Note

You must optimize the beam angle in the BEAM OPTIMZ only procedure before starting the SOUND OPTIMZ only procedure.

- 6 Check the following points once again before starting the AUTO SETUP procedure.**

- Is the optimizer microphone firmly connected to this unit?
- Is the optimizer microphone placed in a proper location?
- Are there any large obstacles in between the optimizer microphone and the walls in your listening room?

- 7 Press ENTER to start the AUTO SETUP procedure.**

The following screen appears on your TV and the AUTO SETUP procedure starts in 10 seconds.

Evacuate yourself from your listening room before starting the AUTO SETUP procedure.

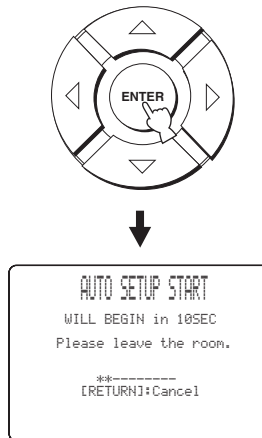

If an error occurs, an error buzzer is played and an error message is displayed. See “Error messages for AUTO SETUP” on page 33 for a complete list of error messages and their proper remedies. Follow the instructions and perform the AUTO SETUP procedure again.

SETUP

English

8 Check that the following screen is displayed on your TV.

The results of the AUTO SETUP procedure are displayed on your TV.

Example 1

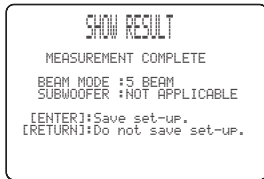

Example 2

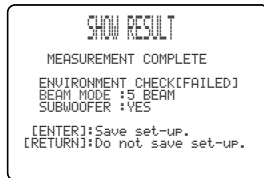

- If “ENVIRONMENT CHECK [FAILED]” is displayed, we recommend running the AUTO SETUP procedure again. For details, see step 9.
- If “SUBWOOFER : NOT APPLICABLE” is displayed even though a subwoofer is connected to this unit, increase the volume level of the subwoofer and run the AUTO SETUP procedure again.
- Depending on the environment of your listening room, the beam angle of front left and right, and surround left and right may be set to the same value even if 5BEAM is displayed as a result.

9 Press ENTER to confirm the results or press RETURN to cancel the results.

The following screen is displayed temporarily for 2 seconds and then disappears from your TV.

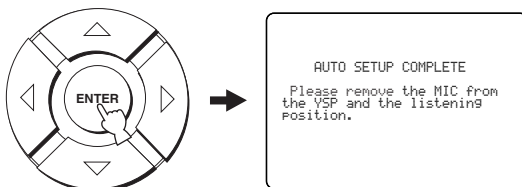

If “ENVIRONMENT CHECK [FAILED]” is displayed in step 8, the following screen is displayed after pressing ENTER. In this case, see ERROR E-1 in “Error messages for AUTO SETUP” on page 33. Press ENTER to exit the AUTO SETUP and then run the procedure again from step 3.



10 Disconnect the optimizer microphone from the OPTIMIZER MIC jack on the front panel.

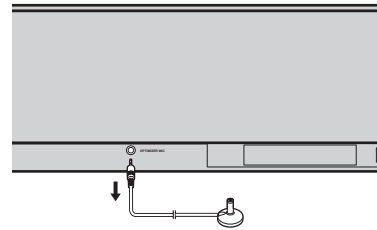

■ Error messages for AUTO SETUP

Before the AUTO SETUP procedure starts

Error message	Cause	Remedy	See page
ERROR E-2 No MIC Detected. Please check MIC connection and re-try.	The optimizer microphone is not connected to this unit.	Connect the optimizer microphone to this unit.	28

While the AUTO SETUP procedure is in progress

If one of the errors shown below except E-1 is displayed, press RETURN. In case you have started the AUTO SETUP procedure by pressing AUTO SETUP on the remote control in step 3, run the procedure again from step 3 after once the screen disappears. In case you have started the AUTO SETUP procedure by pressing MENU on the remote control in step 3, run the procedure again from step 4 after the screen in step 3 is displayed. Run the MANUAL SETUP if the problem is difficult to be saved.

Error message	Cause	Remedy	See page
ERROR E-1 Please test in quieter environment.	There is too much unwanted noise in your listening room.	Make sure that your listening room is as quiet as possible. You may want to choose certain hours during the day when there is not much noise coming from outside.	—
ERROR E-2 No MIC detected. Please check MIC connection and re-try.	The optimizer microphone was disconnected while the AUTO SETUP procedure was in progress.	Make sure that the optimizer microphone is firmly connected to this unit.	28
ERROR E-3 Unexpected control is detected. Please re-try.	Some other operations were performed on this unit while the AUTO SETUP procedure was in progress.	Do not perform any other operations while the AUTO SETUP procedure is in progress.	—
ERROR E-4 Please check MIC position. MIC should be set in front of YSP.	The optimizer microphone is not placed in front of this unit.	Make sure that the optimizer microphone is installed in front of this unit.	28
ERROR E-5 Please check MIC position. MIC should be set above 1.8m/6ft.	The optimizer microphone is not placed in the right distance from this unit.	Make sure that the optimizer microphone is installed more than 1.8 m from the front of this unit and within 1 m from the center height of this unit.	28
ERROR E-6 Volume level is lower than expected. Please check MIC position/connection and re-try.	The optimizer microphone cannot collect the sound produced by this unit because the sound output level is too low.	Make sure that the optimizer microphone is firmly connected to this unit and placed in a proper location. If the problem persists, contact the nearest YAMAHA service center for assistance.	28
ERROR E-7 Unexpected error happened. Please re-try.	An internal system error occurred.	Repeat the AUTO SETUP procedure.	—

USING THE SYSTEM MEMORY

Convenient usage of the system memory

You can save the current settings adjusted in SET MENU in the system memory of this unit. It is handy to save certain settings according to the varying conditions of your listening environment. For example, if there are curtains in the path of beams, the effectiveness of the beams will vary depending on whether the curtains are open or closed.

When the curtains are open

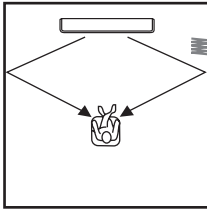

When the curtains are closed

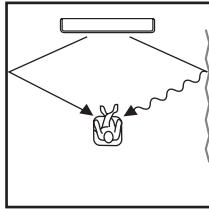

Saving settings

- 1 Set the operation mode selector to YSP to switch to the operation mode of this unit.



- 2 Press MENU on the remote control.

The SET MENU screen appears on your TV.

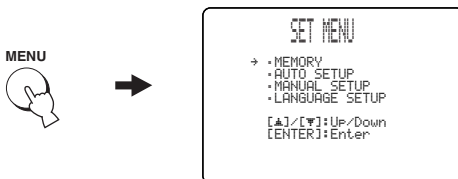

- The control buttons used for SET MENU are displayed on the bottom of the screen.
- To return to the previous screen while using SET MENU, press RETURN on the remote control.
- To cancel the SET MENU screen, press MENU once more.
- You can also perform the following operations in the front panel display.

- 3 Press Δ / ∇ to select MEMORY and then press ENTER.

The following screen appears on your TV.

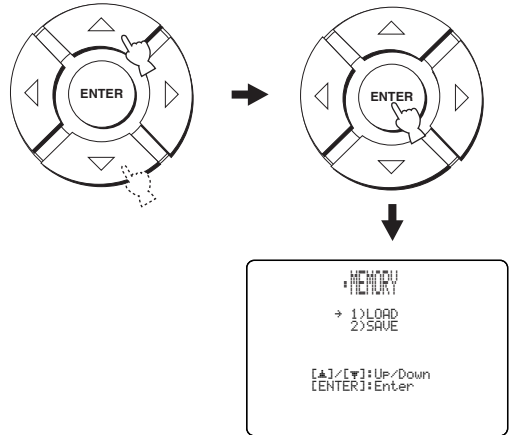

- 4 Press Δ / ∇ to select SAVE and then press ENTER.

The following screen appears on your TV.

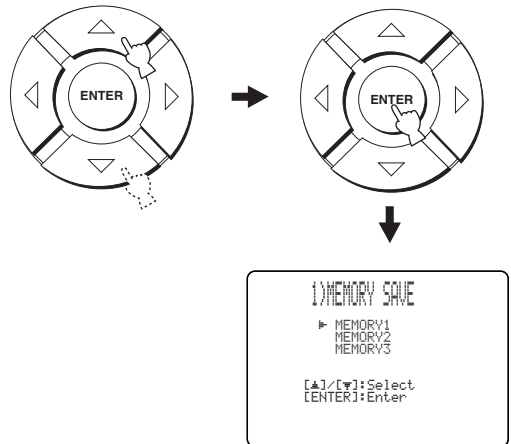

- 5 Press Δ / ∇ to select MEMORY1, MEMORY2 or MEMORY3 and then press ENTER.**

The following screen appears on your TV.

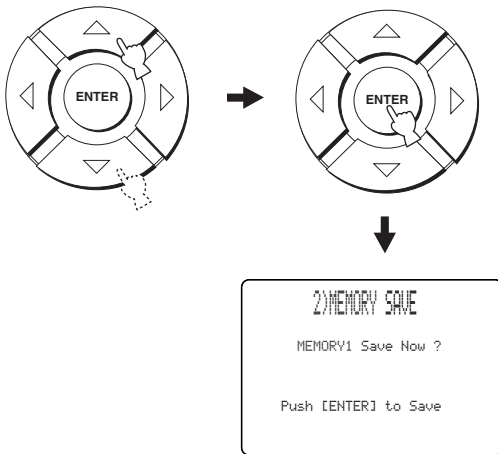

- 6 Press ENTER again.**

The new parameters are saved as MEMORY1, MEMORY2 or MEMORY3. Once the parameters are saved, the display returns to the SET MENU screen.

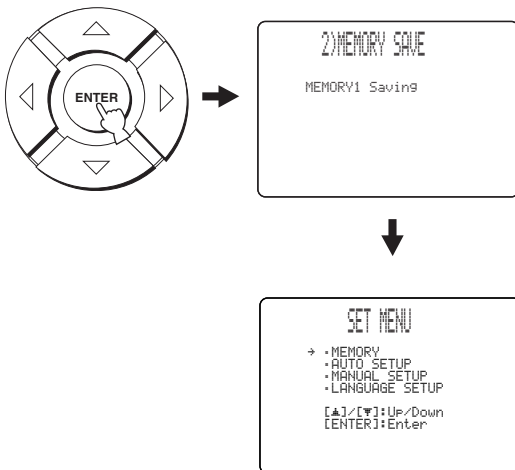

- 7 Press MENU to exit.**

The SET MENU screen disappears from your TV.



Loading settings

You can recall the settings saved in “Saving settings” on page 34 according to the varying conditions of your listening environment.

- 1 Set the operation mode selector to YSP to switch to the operation mode of this unit.**



- 2 Press MENU on the remote control.**

The SET MENU screen appears on your TV.

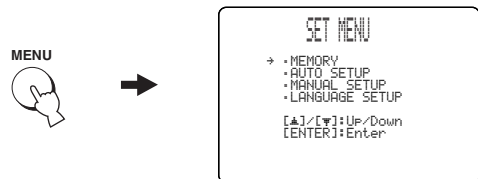

- The control buttons used for SET MENU are displayed on the bottom of the screen.
- To return to the previous screen while using SET MENU, press RETURN on the remote control.
- To cancel the SET MENU screen, press MENU once more.
- You can also perform the following operations in the front panel display.

- 3 Press Δ / ∇ to select MEMORY and then press ENTER.**

The following screen appears on your TV.

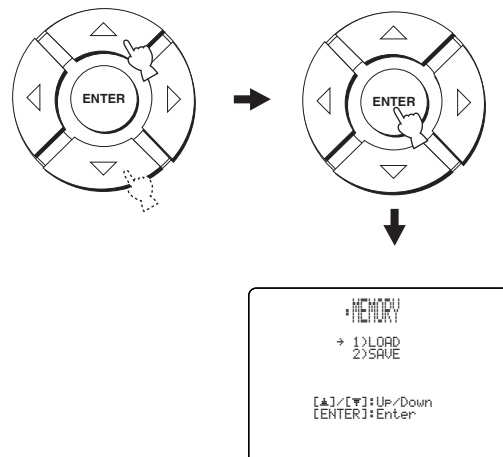

- 4 Press \triangle / ∇ to select LOAD and then press ENTER.**

The following screen appears on your TV.

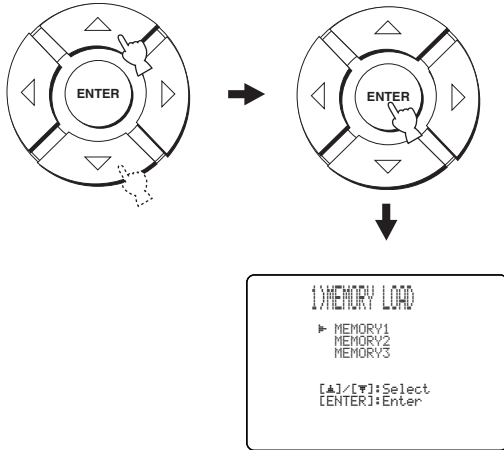

- 5 Press \triangle / ∇ to select MEMORY1, MEMORY2 or MEMORY3 and then press ENTER.**

The following screen appears on your TV.

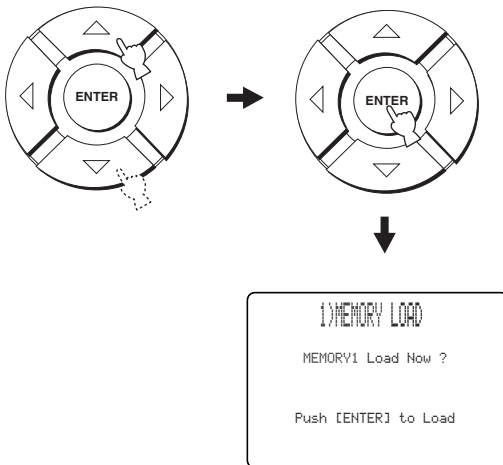

- 6 Press ENTER again.**

The new parameters are saved as MEMORY1, MEMORY2 or MEMORY3. Once the parameters are saved, the display returns to the SET MENU screen.

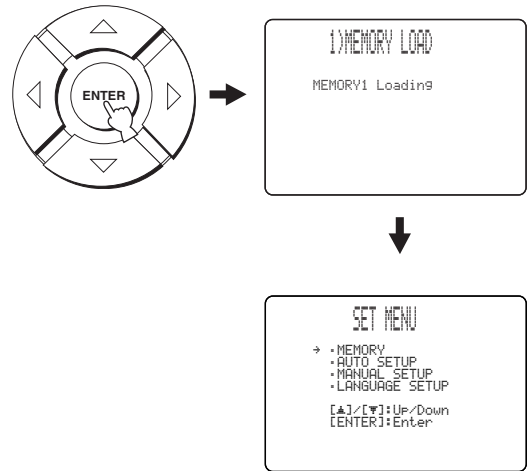

- 7 Press MENU to exit.**

The SET MENU screen disappears from your TV.



PLAYBACK

Selecting the input source

You can play back sound from the components connected to this unit simply by pressing INPUT on the front panel repeatedly or pressing one of the input selector buttons (TV, STB, VCR, DVD or AUX) on the remote control. The name of the selected input source and the type of the corresponding input mode appear in the front panel display.



■ Front panel operations

Press **INPUT** on the front panel repeatedly to **toggle between TV, DVD, VCR and AUX.**

The name of the corresponding input source and the type of the current input mode are shown in the front panel display.

■ Remote control operations

Set the operation mode selector to **YSP** to switch to the operation mode of this unit and then press **TV** on the remote control to play back a TV program.

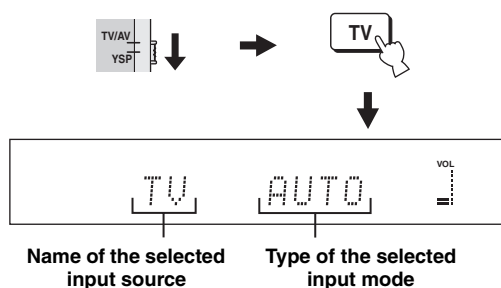

Set the operation mode selector to **YSP** to switch to the operation mode of this unit and then press **STB** on the remote control to play back a satellite broadcast.

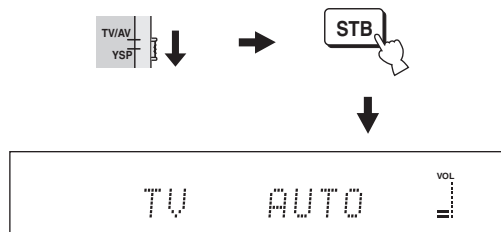

Set the operation mode selector to **YSP** to switch to the operation mode of this unit and then press **DVD** on the remote control to play back a DVD.

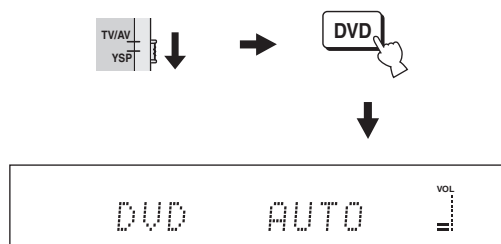

Set the operation mode selector to YSP to switch to the operation mode of this unit and then press VCR on the remote control to play back a video tape.

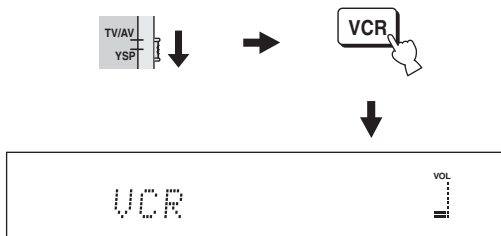

Set the operation mode selector to YSP to switch to the operation mode of this unit and then press AUX on the remote control to play back a component connected to the AUX jack on the rear panel of this unit.

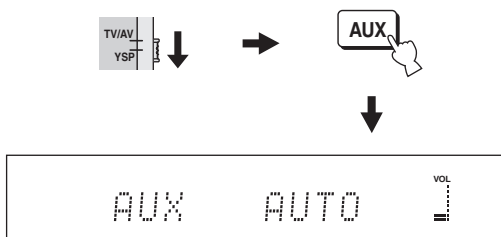

Playing back sources

Once an input source is selected (see page 37), you can play back the selected input source.

Note

This section uses a DVD player as an example of the playback source.



For details on the TV and the DVD player you are using, refer to the owner's manual supplied with the TV and the DVD player.

- 1 Turn on the power of your DVD player using the remote control supplied with the DVD player.
- 2 Switch to the video input on your TV using the remote control supplied with the TV so that the DVD menu screen is displayed.

- 3 If necessary, turn down the volume of your TV until you cannot hear any sound.

- 4 Set the operation mode selector to YSP to switch to the operation mode of this unit.

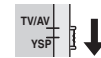

- 5 Press DVD on the remote control to select DVD as the input source.



- 6 Play back the DVD on your DVD player using the supplied remote control.

Audio signals from your DVD player are output from this unit.



- You can check the digital signal being input at the DVD player with the digital connection (optical/coaxial). Press ST+3BEAM on the remote control while playing back a DVD recorded in 5.1 channel. The **DIGITAL** or **dts** indicator lights up when this unit detects the 5.1 channel signal input at the optical/coaxial jack. If the **PCM** indicator lights up, confirm the settings of the digital output, bitstream output, and/or DTS output of the DVD player.
- If the output volume is too low, increase the volume on this unit to around 45.
- If you have set the appropriate remote control codes for your TV and DVD player, you can use the remote control supplied with this unit to operate these components. For details on how to set remote control codes, see page 77.

Adjusting the volume

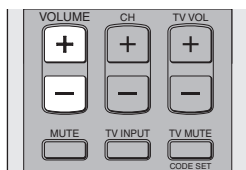

Press **VOLUME +/-** on the front panel or on the remote control to increase or decrease the volume level.

The numeric value of the volume level appears in the front panel display.

Control range: MIN (minimum), 01 to 99, MAX (maximum)

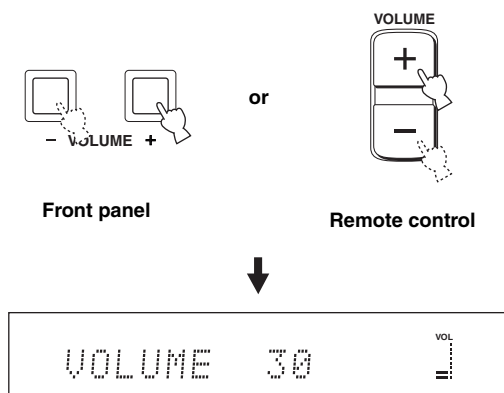

Notes

- The volume level of all input sources (including multi-channel as well as stereo sources) changes at the same time.
- One of the volume level increases or decreases each time you press VOLUME +/-.
- You can continuously increase or decrease the volume level if you press and hold VOLUME +/-.

Muting the sound

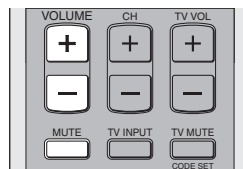

- 1 Press **MUTE** on the remote control to mute the sound.

AUDIO MUTE ON appears in the front panel display, and the volume level indicator flashes.

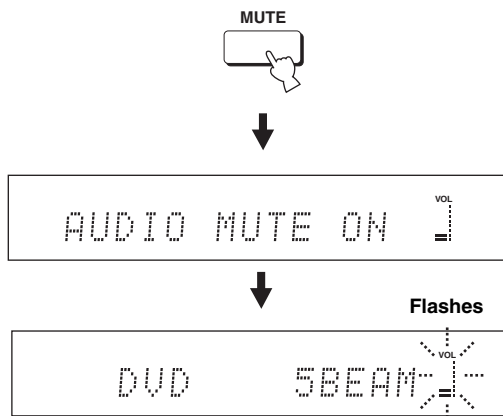

- 2 Press **MUTE** on the remote control again (or press **VOLUME +/-**) to resume the sound output.

AUDIO MUTE OFF appears temporarily in the front panel display (or the numeric value of the current volume level appears if you press VOLUME +/-), and the volume level indicator lights up.

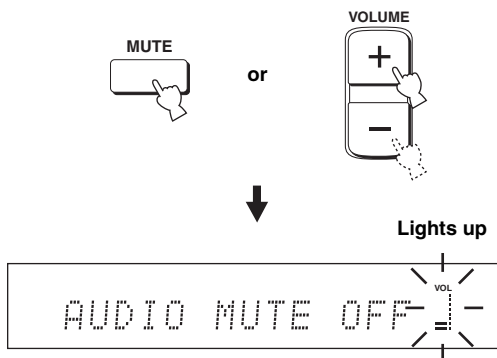

Note

The sound output of all input sources (including multi-channel as well as stereo sources) is muted at the same time.



You can select whether the sound output is to be muted completely or by 20 dB when you press MUTE (see page 64).

ENJOYING SURROUND SOUND

You can enjoy multi channel surround sound by changing the beam mode using the beam mode buttons on the remote control. Select 3 beam, 5 beam and stereo plus 3 beam for multi channel playback.

Note

When ANGLE TO WALL OR CORNER is set in MANUAL SETUP (see page 59), 5 beam and 3 beam cannot be selected.

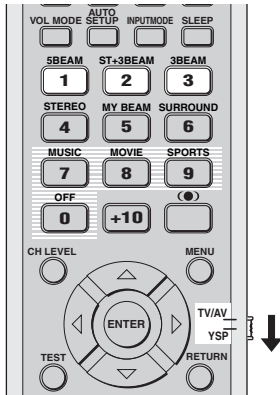

- 1 Set the operation mode selector to YSP to switch to the operation mode of this unit.



- 2 Press one of the beam mode buttons (5BEAM, ST+3BEAM or 3BEAM) to select the desired beam mode for 5.1-channel playback.

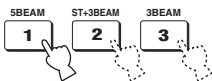

5 beam

Outputs sound beams from the front left and right, center, and surround left and right channels. This mode is ideal for enjoying surround sound effects to the fullest when watching DVDs recorded in a multi-channel format or playing back 2-channel sources in a multi-channel format.

Press 5BEAM on the remote control to select the 5 beam.

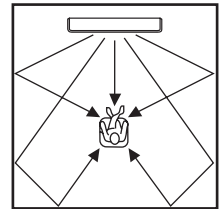

Notes

- To achieve the best surround sound effect, make sure that there are no obstacles placed in the path of sound beams in that the objects may prevent the beams from rebounding directly off the walls in your listening room.
- The front left and right sound beams are output towards the walls in your listening room.
- If you press 5BEAM, "SP Pos. Corner!" appears in the front panel display when INSTALLED POSITION is set to ANGLE TO WALL OR CORNER.

Stereo plus 3 beam

Outputs normal sound from the front left and right channels and sound beams from the center and surround left and right channels. This mode is ideal for watching live recordings on a DVD. Vocals and instrumental sounds can be heard close to the center of the listening position while sound reflections from the venue itself can be heard on your right and left, giving you the feeling that you are sitting right in front of the stage.

Press ST+3BEAM on the remote control to select the stereo plus 3 beam.

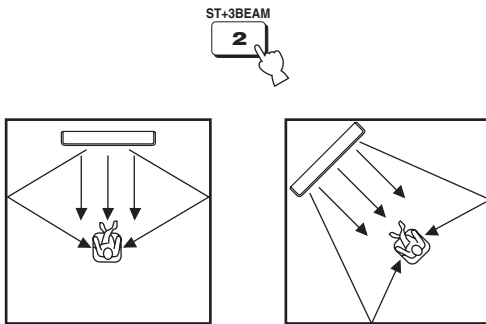

Note

The front left and right sound beams are output directly to the listening position.

3 beam

Outputs sound beams from the front left and right and center channels. This mode is ideal for enjoying movies with the whole family. Because the listening position area is widened, you can enjoy excellent quality surround sound over a wider area. In addition, you can use this mode when the listening position is close to the backside of the wall and the surround left and right beams cannot reflect.

Press 3BEAM on the remote control to select the 3 beam.

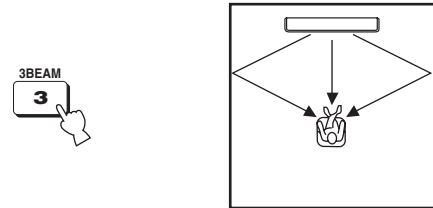

You can achieve a more realistic surround effect if you adjust settings for IMAGE LOCATION in BEAM MENU (see page 62).

Notes

- When you play back multi-channel sources, surround left and right signals are mixed down and output from the front left and right channels.
- The front left and right sound beams are output towards the walls in your listening room.
- If you press 3BEAM, "SP Pos. Corner!" appears in the front panel display when INSTALLED POSITION is set to ANGLE TO WALL OR CORNER.

■ Decoder indicators

Depending on the input source and the selected surround mode, the indicators in the front panel display light up as follows:

Status	Indicator
When PCM signals are being input	PCM
When DTS digital signals are being input or when DTS Neo:6 is selected	dts
When Dolby Digital signals are being input	DIGITAL
When Dolby Pro Logic is selected	PL
When Dolby Pro Logic II is selected	PL II



- You can select an input mode (AUTO, DTS or ANALOG) by pressing INPUTMODE on the remote control repeatedly (see page 71).
- Discs encoded in DTS-ES or Dolby Digital 5.1 EX will be played back in DTS or Dolby Digital.

■ Surround modes and recommended sources

Surround mode		Recommended source
Dolby Pro Logic	–	All sources
Dolby Pro Logic II	Movie Music Game	Movies Music Games
DTS Neo:6	Cinema Music	Movies Music

Notes

- Surround modes are available when the beam mode is set to a setting other than the stereo playback or the my beam as the beam mode.
- When you select an input source (see page 37), the surround mode used for the previously selected input source is selected.
- If the power of this unit is turned off and on again, the surround mode used for the previously selected input source before the power was turned off is selected.
- The surround modes are available only when the CINEMA DSP programs are turned off (see page 51) or when the movie program is selected as the CINEMA DSP program (see page 50).
- Only Dolby Pro Logic, Dolby Pro Logic II Movie and DTS Neo:6 Cinema are available when the movie program is selected as the CINEMA DSP program (see page 50).
- If the surround modes are not available, “Prohibit” appears in the front panel display when you press SURROUND on the remote control.
- The surround modes are available only when 2-channel signals are being input. If you try to switch between the surround modes when 5.1 channel signals are being input, “Prohibit” appears in the front panel display.

Enjoying 2-channel sources in surround sound

This unit can decode 2-channel sources for 5.1 channel playback so that you can enjoy a variety of surround sound effects by switching the surround mode.



The surround modes are available only when the CINEMA DSP programs are turned off (see page 51) or when the movie program is selected as the CINEMA DSP program (see page 50). In addition, the beam mode must be set to the 5 beam, the stereo plus 3 beam or the 3 beam (see page 40).

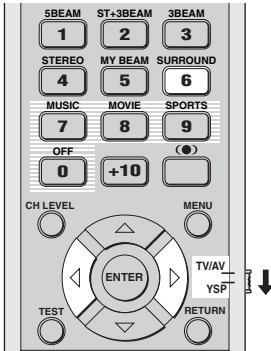

- 1 Set the operation mode selector to YSP to switch to the operation mode of this unit.



- 2 Press SURROUND on the remote control repeatedly (or press SURROUND and then press ◀/▶) to switch between surround modes.

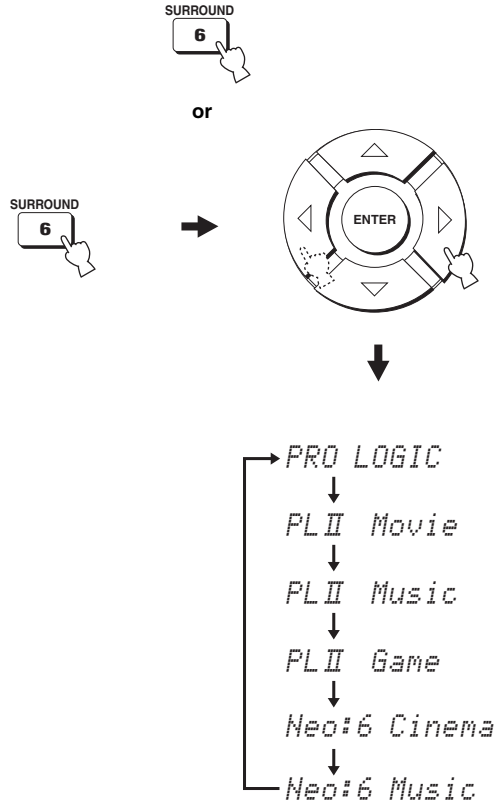

Example of the surround mode display in the front panel display when the CINEMA DSP program is turned off

Enjoying TV in surround sound

You can enjoy analog audio signals output from your TV in real surround sound.



Before performing the steps below, set the volume of this unit to 30. If necessary, adjust the volume level in step 4 below.

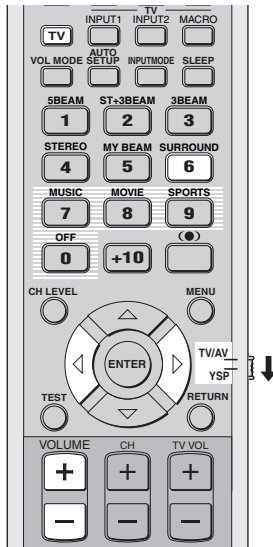

1 Select the TV channel you want to watch.

To select a TV channel, use the remote control supplied with your TV.

2 Set the operation mode selector to YSP to switch to the operation mode of this unit.



3 Press TV on the remote control.

This unit outputs audio signals from your TV.



4 If you hear sound from your TV speakers, reduce the volume level of your TV until you can no longer hear any audio being output.

To reduce the TV volume level, use the remote control supplied with your TV.

5 Press VOLUME +/- on the remote control to adjust the volume level.

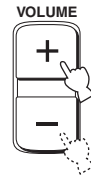

6 Press SURROUND repeatedly (or press SURROUND and then press < / >) on the remote control to select a surround mode.

Signals input from 2-channel sources are played back on multiple channels.

For more information on surround modes, see page 42.



or

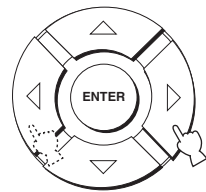

Adjusting surround mode parameters

You can configure the parameters for Dolby Pro Logic II Music and DTS Neo:6 Music to fine-tune the surround sound effect.

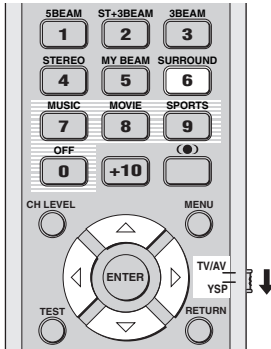

1 Repeat steps 1 and 2 in “Enjoying 2-channel sources in surround sound” on page 43 and select PL II Music or Neo:6 Music.

2 Press \triangle / ∇ to select the parameter.

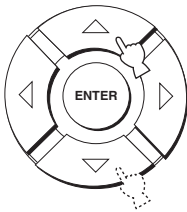

3 Press \triangleleft / \triangleright to configure the parameter.

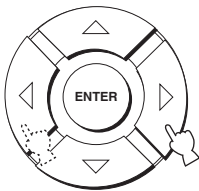

■ When Dolby Pro Logic II Music is selected

PANORAMA

Gives front left and right channel sound a wraparound effect, distributed throughout the entire surround sound field to give you an expansive feeling.

Choices: ON/OFF

Default setting: OFF

DIMENSION

Adjusts the difference in volume between front and surround channels to the volume balance you desire. Control range: -3 (toward the surround direction) to $+3$ (toward the front direction)

Default setting: STD

CT WIDTH

Distributes the center channel sound to the left and right. If set to 0, center channel sounds output only from the center channel.

Control range: 0 to 7

Default setting: 3

■ When DTS Neo:6 Music is selected

C. IMAGE

Adjusts the center image from three channels (front and center) to varying degrees.

Control range: 0.0 (wider) to 1.0 (toward the center)

Default setting: 0.3

ENJOYING STEREO SOUND

Stereo playback

You can enjoy 2-channel stereo playback by changing the beam mode to the stereo playback using the beam mode buttons on the remote control. The normal sounds are output from the front and left channels in the 2-channel stereo. This is ideal for playing back hi-fi sources, such as CDs, and can be used to replace your TV speakers.

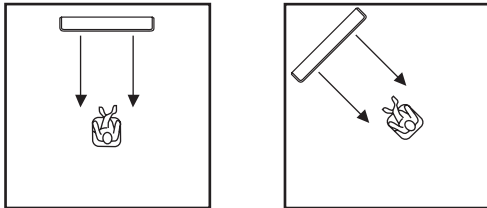
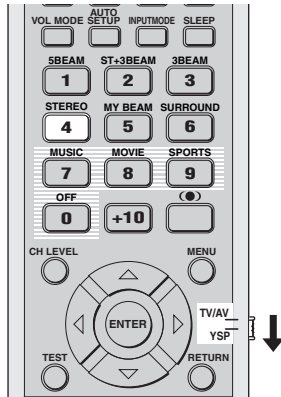

- 1 Set the operation mode selector to YSP to switch to the operation mode of this unit.



- 2 Press STEREO on the remote control to select the stereo playback as a beam mode.



Notes

- When you play back multi-channel sources, all signals except those for the front left and right channels are mixed down and output from the front left and right channels. No audio is output from the center and rear channels.
- The surround mode becomes disabled when the stereo playback is selected as the beam mode.
- When you play back Dolby Digital audio signals in the stereo playback, the dynamic range becomes compressed. If the volume level decreases to the extreme, use other beam modes except the my beam.
- If the stereo playback is selected as the beam mode, the surround modes (see page 42) and the CINEMA DSP programs (see page 50) become ineffective.

PLAYING BACK SOUND CLEARLY (My beam)

You can improve listenability in a noisy environment by changing the beam mode to the my beam, outputs sound beams directly to the listening position in a single channel. In addition, the my beam is also ideal if you do not want the sound beams to be reflected on the walls in your listening room or if you do not disturb others asleep while enjoying music or movies at night.

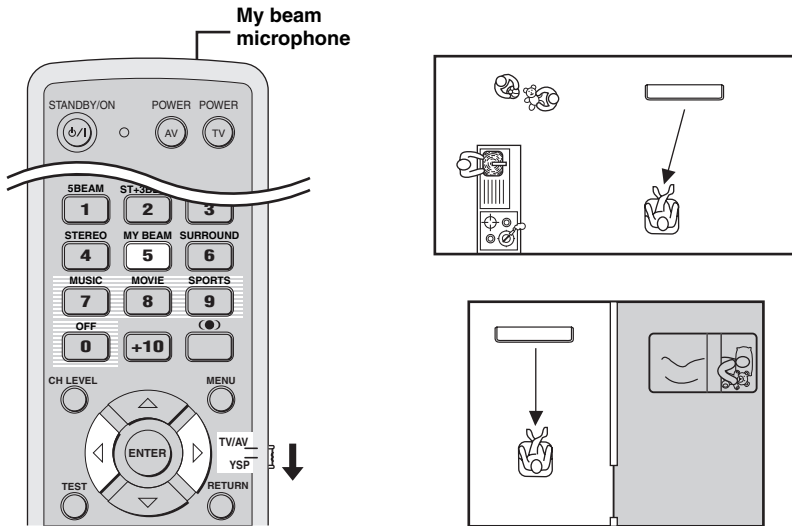

Note

If the my beam is selected as the beam mode, the surround modes (see page 42), the CINEMA DSP programs (see page 49) and the TruBass (see page 54) become ineffective. In addition, no audio is output from the subwoofer connected to this unit.

Using auto-adjust function

The my beam microphone on the remote control collects the test tones from this unit, and then the beam angle is automatically adjusted.

- 1 Set the operation mode selector to YSP to switch to the operation mode of this unit.



- 2 Press and hold MY BEAM on the remote control more than 2 seconds.

A test tone is output twice from this unit. Keep pointing the remote control toward this unit during the test tones are being output so that the my beam microphone can collect the test tones.

Control range: L50° to R50°

Operation guarantee range: 6 m, L30° to R30°



Notes

- If an error occurs, an error buzzer is played and MY BEAM ERROR is displayed on the front panel display.
- An error may occur if the listening room is noisy. Make sure that the listening room is as quiet as possible during the test tones are being output.
- Do not shake or move the remote control during the test tones are being output.
- Do not cover the my beam microphone on the remote control during the test tones are being output.
- The batteries in the remote control may be weak if the remote control does not function properly. In such case, replace all the batteries and then try the procedure again.

Using manual-adjust function

You can adjust the beam angle manually while playing back an input source. This function is also ideal if the listening position is out of the operation guarantee range of the auto-adjust function.

- 1 Set the operation mode selector to YSP to switch to the operation mode of this unit.



- 2 Press MY BEAM on the remote control.

MY BEAM is displayed in the front panel display.



- 3 Press ◀ / ▶ while MY BEAM is displayed to adjust the angle.

Control range: L90° to R90°

- Press ◀ repeatedly to increase the horizontal angle on the left side.
- Press ▶ repeatedly to increase the horizontal angle on the right side.

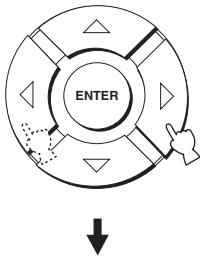

USING SOUND FIELD PROGRAMS

This unit is equipped with a variety of precise digital decoders that allow you to enjoy multi-channel playback from stereo or multi-channel sources. This unit is also equipped with a YAMAHA CINEMA DSP (digital sound field processing) chip containing several sound field programs which you can use to enhance your playback experience. Most of the sound field programs are precise digital recreations of actual acoustic environments found in famous concert halls, music venues and movie theaters.



The YAMAHA CINEMA DSP modes are compatible with all Dolby Digital, DTS and Dolby Surround sources.

Note

Choose a sound field program based on your listening preference and do not purely rely on the name of the sound field program itself.

What is a sound field?

A significant factor that creates the rich, full tones of a live instrument are the multiple reflections from the walls of the room. In addition to making the sound live, these reflections enable the listener to tell where the player is situated as well as the size and shape of the room in which the listening is sitting.

■ Elements of a sound field

In any environment, there are two distinct types of sound reflections that combine with the direct sound coming straight to our ears from the player's instrument to make up the sound field.

Early reflections

Reflected sounds reach our ears extremely rapidly (50 ms to 80 ms after the direct sound) after reflecting from one surface only (from the ceiling or a wall, for example). Early reflections help add clarity to the direct sound.

Reverberations

These are caused by reflections from more than one surface (i.e. wall, ceiling, the back of the room, etc.) so numerous that they merge together to form a continuous sonic afterglow. They are non-directional and lessen the clarity of the direct sound.

Direct sound, early reflections and subsequent reverberation taken together help us to determine the subjective size and shape of the room, and it is this information that the digital sound field processor reproduces in order to create sound fields.

If you could create the appropriate early reflections and subsequent reverberations in your listening room, you would be able to create your own listening environment. The acoustics in your room could be changed to those of a concert hall, a dance floor or a listening room of virtually any size at all. This ability to create sound fields at will is exactly what YAMAHA has done with the CINEMA DSP technology.

Turning on CINEMA DSP programs

You can select from three different sound field programs (MUSIC, MOVIE and SPORTS) depending on the type of sources you want to enjoy.

Notes

- The CINEMA DSP programs are not available if the stereo playback (see page 46) or the my beam (see page 47) is selected as the beam mode.
- If the CINEMA DSP programs are not available, “Prohibit” appears in the front panel display when you press one of the sound field program buttons on the remote control.

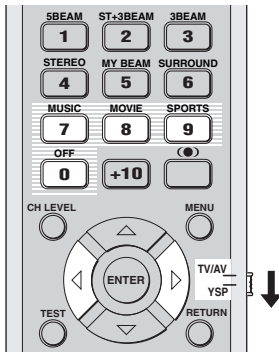

■ Music program

Select this sound field program when you play music sources. This program produces a vibrant atmosphere and lets you feel as if you are seated in an actual rock or jazz concert hall.

- 1 Set the operation mode selector to YSP to switch to the operation mode of this unit.



- 2 Press MUSIC on the remote control to select the music sound field program.



■ Movie program

Select this sound field program when you play movie sources, especially the ones encoded in Dolby Digital, DTS or Dolby Surround. This program clearly reproduces dialog and sound effects, thus creating a broad and expansive cinematic space amid silence.

- 1 Set the operation mode selector to YSP to switch to the operation mode of this unit.



- 2 Press MOVIE on the remote control to select the movie sound field program.



■ Sports program

Select this sound field program when you play sports sources. This program densely concentrates the vocal sound of the commentator in the center while broadening the sound from the audience or the environment all around your listening room.

- 1 Set the operation mode selector to YSP to switch to the operation mode of this unit.



- 2 Press SPORTS on the remote control to select the sports sound field program.



Turning off CINEMA DSP programs

Turn off the CINEMA DSP programs if you want to enjoy the original sound without the sound field program effect.

- 1 Set the operation mode selector to YSP to switch to the operation mode of this unit.



- 2 Press OFF on the remote control to turn off the sound field programs.

CINEMA DSP OFF is shown in the front panel display.

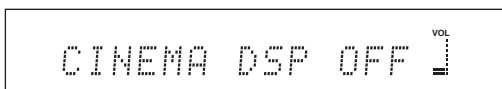

Adjusting CINEMA DSP effect levels

You can enjoy good quality sound with the factory preset parameters. However, you can also adjust the effect level of the CINEMA DSP programs relative to the level of the direct sound so that each sound field program can reflect your listening environment and your preference even more accurately.

- 1 Set the operation mode selector to YSP to switch to the operation mode of this unit.



- 2 Press MUSIC, MOVIE or SPORTS on the remote control to select the desired sound field program.



- 3 Press \triangle / ∇ on the remote control.

DSP LEVEL is shown in the front panel display.

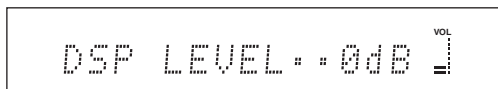

- 4 Press \triangleleft / \triangleright on the remote control to adjust the effect level of the CINEMA DSP programs.

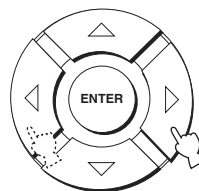

Control range: -6 dB to +3 dB

- A larger value increases the effect level.
- A smaller value decreases the effect level.

USING THE VOLUME MODE (Night listening mode/TV volume equal mode)

The night listening modes are designed to improve listenability at lower volumes or at night. In addition, you can limit the volume level of the TV so that it will not vary suddenly to a great extent whenever the contents being broadcast change (i.e. due to commercials, etc.).

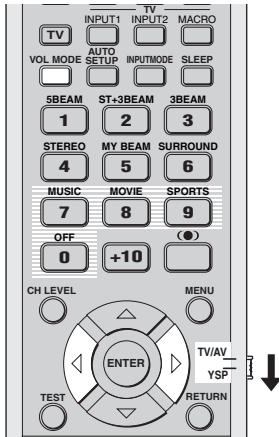

1 Set the operation mode selector to YSP to switch to the operation mode of this unit.



2 Press VOL MODE on the remote control repeatedly to select NIGHT:CINEMA, NIGHT:MUSIC, TV EQUAL VOL or OFF.

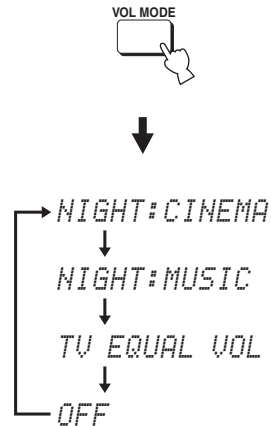

The NIGHT indicator lights up in the front panel display when NIGHT:CINEMA or NIGHT:MUSIC is selected.

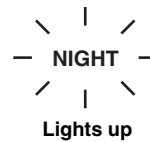

- Select NIGHT:CINEMA when watching films to reduce the dynamic range of film soundtracks and make dialog easier to hear at lower volumes.
- Select NIGHT:MUSIC when listening to music sources to preserve ease-of-listening for all sounds.
- Select TV EQUAL VOL when watching TV programs.
- Select OFF to turn off the volume mode.

- 3** Press ◀/▶ on the remote control to adjust the effect level of compression while NIGHT:CINEMA, NIGHT:MUSIC or TV EQUAL VOL is displayed.

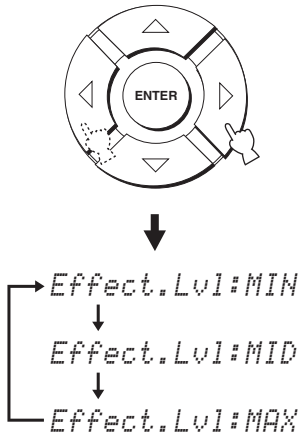

- Select Effect.Lvl:MIN for minimum compression.
- Select Effect.Lvl:MID for standard compression.
- Select Effect.Lvl:MAX for maximum compression.

Note

The volume mode settings are canceled if you press STANDBY/ON on the front panel or on the remote control or if you disconnect the power supply cable from the AC wall outlet.

USING BASS SOUND ENHANCER (TruBass)

This unit can produce the perception of an improved low frequency performance with the aid of the SRS TruBass technology, which improves bass even without a subwoofer and provides deeper, richer bass in the presence of a subwoofer.

Note

The TruBass is not available when the my beam is selected as the beam mode (see page 47).

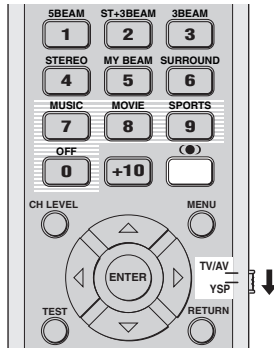

- 1 Set the operation mode selector to YSP to switch to the operation mode of this unit.



- 2 Press (●) on the remote control.

The current setting (TruBass ON or TruBass OFF) is shown in the front panel display.

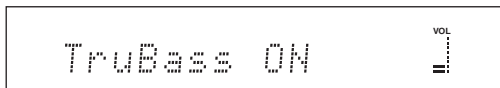

or

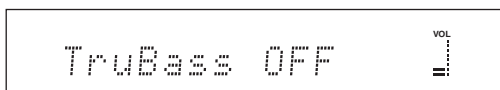

- 3 Press (●) on the remote control repeatedly to select TruBass ON or TruBass OFF.

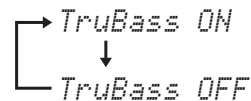

- Select TruBass OFF to turn off the TruBass.

USING THE SLEEP TIMER

Use this feature to automatically set this unit to the standby mode after a specified time period. The sleep timer is useful if you are going to sleep after a certain amount of time while this unit is still playing back a source.

Setting the sleep timer

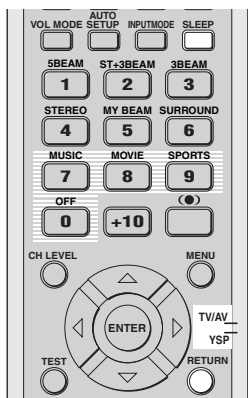

- 1 Set the operation mode selector to YSP to switch to the operation mode of this unit.



- 2 Press SLEEP on the remote control repeatedly to set the amount of time for the sleep timer.

Choices: 120min, 90min, 60min, 30min, OFF
The SLEEP indicator in the front panel display flashes while switching the amount of time for the sleep timer.

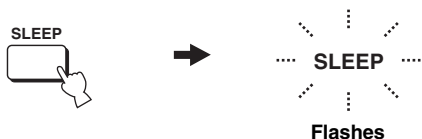

Each time you press SLEEP on the remote control, the front panel display changes as shown below.

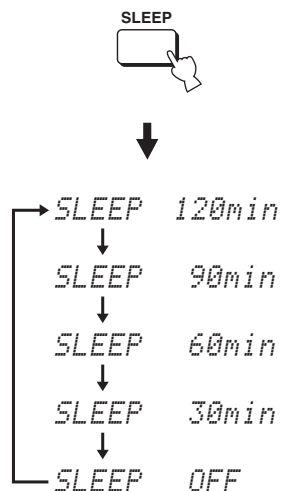

- 3 Wait for a few seconds without operating this unit to confirm the setting for the sleep timer.

The SLEEP indicator lights up in the front panel display, indicating that the sleep timer is activated.

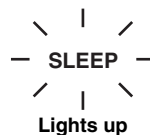

Canceling the sleep timer

- 1 Set the operation mode selector to YSP to switch to the operation mode of this unit.



- 2 Press SLEEP on the remote control repeatedly so that SLEEP OFF appears in the front panel display.

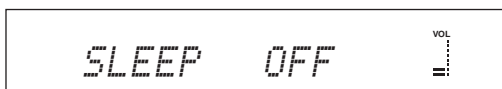

- 3 Wait for a few seconds without operating this unit to confirm the setting for the sleep timer. The SLEEP indicator disappears from the front panel display, indicating that the sleep timer is deactivated.

SLEEP
Disappears

Note

The previous setting for the sleep timer before you deactivate it is stored in the system memory and automatically restored when you make a new setting next time.



The sleep timer setting can also be deactivated if you press STANDBY/ON on the front panel or on the remote control to set this unit to the standby mode or unplug the power supply cable from the AC outlet.

MANUAL SETUP

To achieve the best quality surround sound, you can use **MANUAL SETUP** to fine-tune the listening environment parameters, as well as to make advanced settings for sound signals, sound beams, digital input and the OSD. Change the initial settings (indicated in bold under each parameter) to reflect the needs of your own listening environment.



- You can save the settings optimized by the **AUTO SETUP** procedure (see page 34). A set of settings optimized according to specific conditions of your listening environment can be recalled later depending on the varying conditions of your listening environment (see page 35).
- Most of the parameters in **SOUND MENU** and **BEAM MENU** are automatically set when you run **AUTO SETUP** (see page 27). Use **SOUND MENU** and **BEAM MENU** to make additional adjustments.
- **BEAM MENU** allows you to make settings for the surround sound effects normally available in the speaker settings menu.
- Make settings for the parameters in **BEAM MENU** first before you make settings for the parameters in **SOUND MENU**, **INPUT MENU** and **DISPLAY MENU**.

SOUND MENU

Use to manually adjust various parameters related to the sound output.

Item	Features	Page
TONE CONTROL	Adjusts the output level of high-frequency or low-frequency sound.	63
SUBWOOFER SET	Adjusts the various subwoofer settings.	63
MUTE LEVEL	Adjusts the muting level.	64
AUDIO DELAY	Adjusts audio delay.	64
ROOM EQ	Adjusts the tonal quality of the listening room.	64
DD/DTS Dynamic Range	Adjusts the dynamic range of Dolby Digital or DTS signals.	64

BEAM MENU

Use to manually adjust various parameters related to the sound beam output.

Item	Features	Page
SETTING PARAMETERS	Adjusts listening room and listening position settings.	59
BEAM ADJUSTMENT	Adjusts various beam settings.	60
IMAGE LOCATION	Adjusts the sound position of the front left and right channels.	62

INPUT MENU

Use to manually adjust various parameters related to the audio and video input.

Item	Features	Page
INPUT ASSIGNMENT	Assigns jacks according to the component to be used.	65
INPUT MODE	Selects the initial input of the source.	65
INPUT TRIM	Adjusts the input level of the source.	65
INPUT RENAME	Renames the displayed input source.	66

DISPLAY MENU

Use to manually adjust various parameters related to the display.

Item	Features	Page
DIMMER SET	Adjusts the brightness of the display.	67
OSD SET	Adjusts the display position and the background color of the OSD.	67
UNIT SET	Changes the display unit of measurement.	67

Using MANUAL SETUP

Use the remote control to access and adjust each parameter.

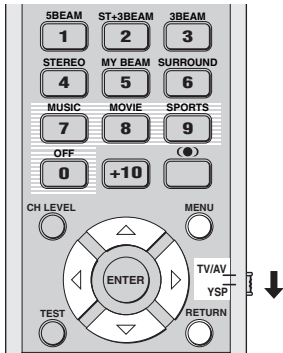

You can adjust the SET MENU parameters while the unit is reproducing sound.

- 1 Set the operation mode selector to YSP to switch to the operation mode of this unit.



- 2 Press MENU on the remote control. The SET MENU screen appears on your TV.

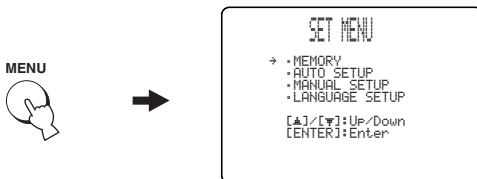

- The control buttons used for SET MENU are displayed on the bottom of the screen.
- To return to the previous screen while using SET MENU, press RETURN on the remote control.
- To cancel the SET MENU screen, press MENU once more.
- You can also perform the following operations in the front panel display.

- 3 Press \triangle / ∇ to select MANUAL SETUP and then press ENTER.

The following screen appears on your TV.

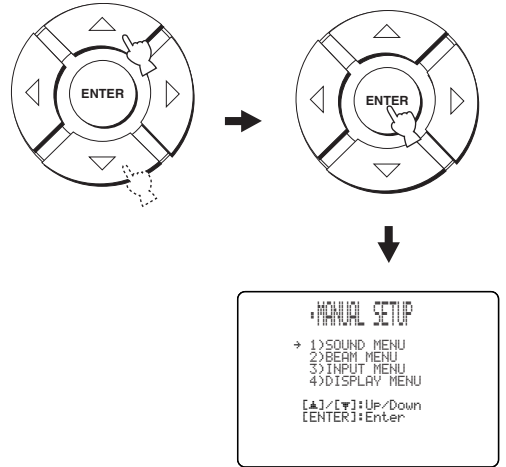

- 4 Press \triangle / ∇ to select a sub menu and then press ENTER.

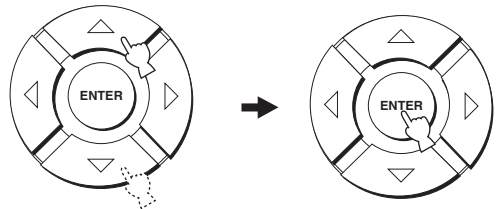

- 5 Press \triangle / ∇ / \triangleleft / \triangleright and ENTER to configure each parameter.

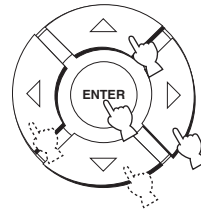

- 6 Press MENU to exit.

The OSD disappears from your TV screen.

MENU



BEAM MENU

Use to manually adjust various parameters related to the sound beam output.

SET MENU → MANUAL SETUP → BEAM MENU



You can adjust the sound beam output level of each channel in "ADJUSTING THE AUDIO BALANCE" (see page 68).

SETTING PARAMETERS (Setting parameters)

Use to set the position of this unit in your listening room and the distance of this unit from the listening position. When you make settings for each parameter, other related parameters are automatically adjusted to best match your listening environment.

Note

If you make adjustments in SETTING PARAMETERS, the beam optimization settings made in the AUTO SETUP procedure will be lost. If you want to keep the beam optimization settings made in the AUTO SETUP and make further adjustments, adjust settings in BEAM ADJUSTMENT first (see page 60).



INSTALLED POSITION

(Installed position of this unit)

Use to adjust the installed position of this unit.

Choices: **FLAT TO WALL** (Parallel to wall installation),
ANGLE TO WALL OR CORNER (Corner installation)

FLAT TO WALL

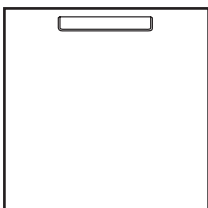

ANGLE TO WALL OR CORNER

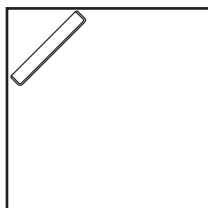

- Select **FLAT TO WALL** if this unit is installed in parallel with the wall in your listening room. Adjust the width and length of your listening room as well as the distance of the listening position from this unit and the distance of the center of this unit from the left wall.

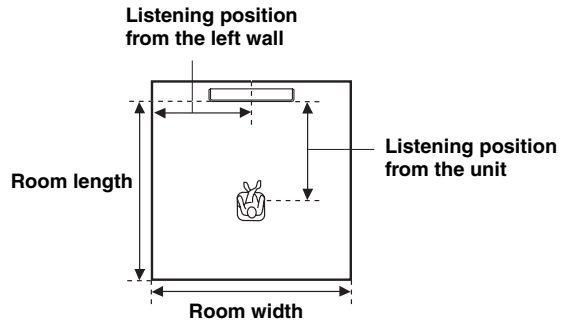

Choices for the room width and length:

2.0 m to 12.0 m

Choices for the listening position from this unit:

1.8 m to 9.0 m

Choices for the listening position from the left wall:

0.6 m to 11.4 m

Room width and length

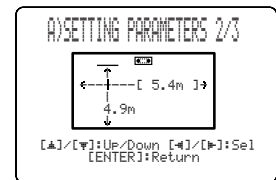

Listening position from the unit and the left wall

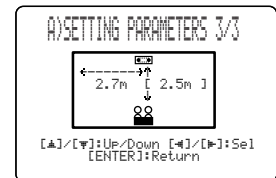

- Select ANGLE TO WALL OR CORNER if this unit is installed in the corner in your listening room. Adjust the width and length of your listening room as well as the distance of the listening position from this unit.

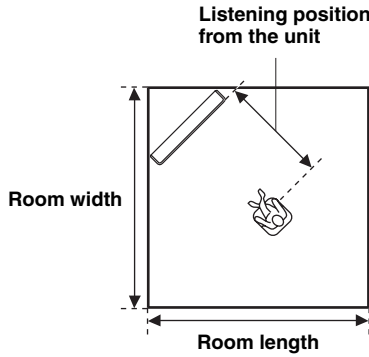

Choices for the room width and length:
2.0 m to 12.0 m

Choices for the listening position from this unit:
1.8 m to 9.0 m

Room width and length

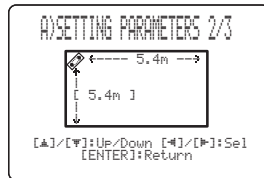

Listening position from the unit

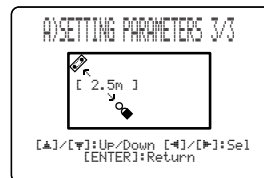

Note

When you set the INSTALLED POSITION parameter in MANUAL SETUP (see page 59), the parameters newly set for the width and length of your listening room are automatically set as the factory default value.

BEAM ADJUSTMENT (Beam adjustment)

Use to manually adjust the various beam settings. We recommend that you select 5 beam as the beam mode before adjusting these parameters.

Notes

- When INSTALLED POSITION is adjusted in MANUAL SETUP (see page 59), the factory default value is automatically set for this parameter except CENTER in FOCAL LENGTH (see page 61).
- Depending on the beam mode settings (see pages 40 and 46), some channel positions may not be available for selection. In this case, “-” is displayed. When using the stereo plus 3 beam as the beam mode, set the surround left and right signals to be output from the front left and right channels.

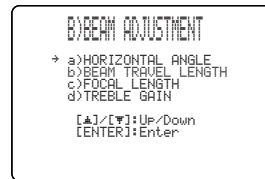

HORIZONTAL ANGLE (Horizontal angle)

Use to adjust the horizontal angle of beams for each channel. By adjusting the horizontal angle of the beams, you can optimize the sound beam paths. A test tone is automatically output.

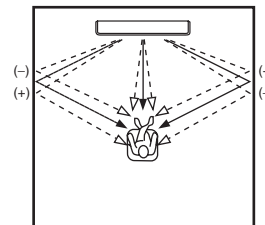

Choices: L90° to R90°

Adjust towards L (left) to move the direction of the output to the left and adjust towards R (right) to move it to the right.

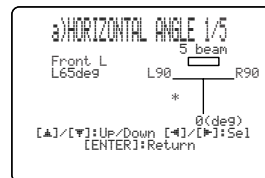

BEAM TRAVEL LENGTH (Beam travel length)

A certain amount of delay must be applied to the sound from each channel so that all sound will arrive at the listening position at the same time. This menu sets the distance that sound beams travel after being output and reflected off the wall until they arrive at the listening position and adjust the delay applied to the respective channel.

The lines in the illustration below indicate the distance.

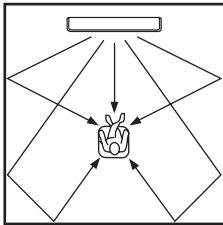

Choices: 0.3 m to 24.0 m

- **Front L** adjusts the distance the front left channel sound beams travel.
- **Front R** adjusts the distance the front right channel sound beams travel.
- **Center** adjusts the distance the center channel sound beams travel.
- **Surround L** adjusts the distance the surround left channel sound beams travel.
- **Surround R** adjusts the distance the surround right channel sound beams travel.

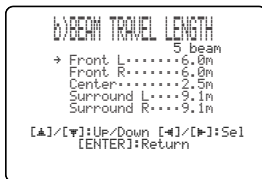

We recommend that you use the setting optimized by the AUTO SETUP (see page 27). Set this menu only when you changed the HORIZONTAL ANGLE (see page 60).

FOCAL LENGTH (Focal length)

Use to set the distance from the front of this unit to the focal point of output for each channel and adjust an expansive feeling of each channel.

The focal points except the center channel should be set near the reflection points on the walls. The shorter the distance, more the expansion.

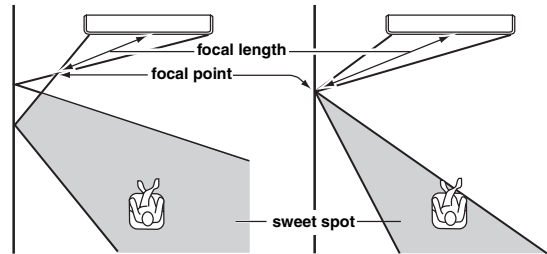

Front left channel

Center channel

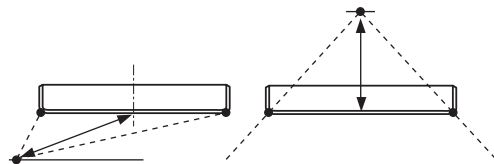

Choices: -1.0 m to +13.0 m

Adjust towards - (minus) to move the focus outward and adjust towards + (plus) to move the focus towards the normal position.

- **Front L** adjusts the focal length for the front left sound beams.
- **Front R** adjusts the focal length for the front right sound beams.
- **Center** adjusts the focal length for the center sound beams. Initial setting: -0.5 m
- **Surround L** adjusts the focal length for the surround left sound beams.
- **Surround R** adjusts the focal length for the surround right sound beams.



We recommend that you use the initial setting (-0.5 m) for the center channel.

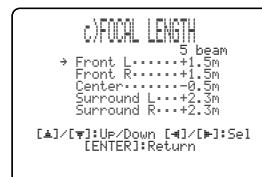

TREBLE GAIN (Treble gain)

Use to adjust the high frequency output level of each channel.



If the reflection point of the front left and right or surround left and right sound beams is a curtain or other acoustically absorbent surface, you can achieve more effective surround sound by increasing the treble level for those sound beams.

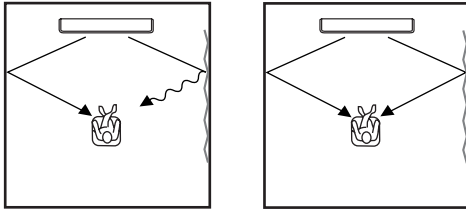

Choices: -12.0 dB to +12.0 dB

Initial setting: 0 dB

- **FL** adjusts the high frequency output level of the front left channel.
- **FR** adjusts the high frequency output level of the front right channel.
- **C** adjusts the high frequency output level of the center channel.
- **SL** adjusts the high frequency output level of the surround left channel.
- **SR** adjusts the high frequency output level of the surround right channel.

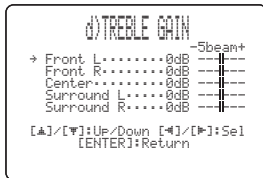

IMAGE LOCATION (Image location)

Use to adjust the direction from which the front left and right channel sound is heard so that the each sound can be heard closer to the center channel.

Use this feature to redirect audio signals if the sound coming from the front left and right seems unnatural, such as when your listening position is not the center of your listening room.

You can only adjust this parameter when 3 beam or 5 beam is selected as the beam mode (see page 40).

Choices: ON, OFF

Setting range: 0% to 95%

Initial setting: 0%

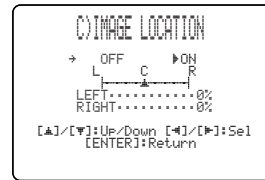

LEFT (Left)

Adjusts audio signals towards the left.

The higher the percentage, the louder the output from the center.

Without adjustment

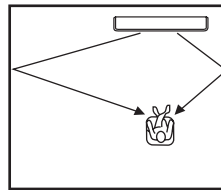

With the front left channel adjusted

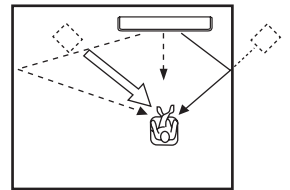

RIGHT (Right)

Adjusts audio signals towards the right.

The higher the percentage, the louder the output from the center.

Without adjustment

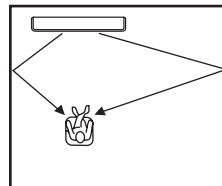

With the front right channel adjusted

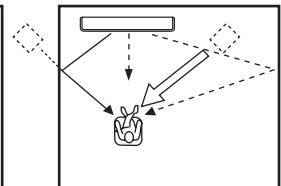

SOUND MENU

Use to manually adjust various parameters related to the sound output.

SET MENU → MANUAL SETUP → SOUND MENU

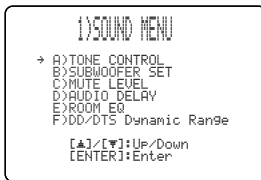

■ TONE CONTROL (Tone control)

You can adjust the tonal quality of the sound beams.

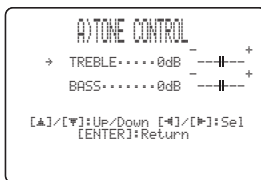

TREBLE (Treble)

Use to adjust the high frequency response.

Choices: -12 dB to +12 dB

Initial setting: 0 dB

BASS (Bass)

Use to adjust the low frequency response.

Choices: -12 dB to +12 dB

Initial setting: 0 dB

■ SUBWOOFER SET (Subwoofer set)

Use to manually adjust various subwoofer settings.

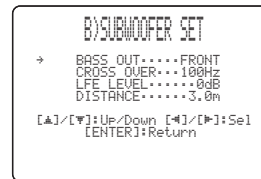

BASS OUT (Bass out)

Low-frequency (bass) signals can be directed to the subwoofer and/or the front left and right channels. This setting also determines the routing of LFE (low-frequency effect) signals found in Dolby Digital or DTS sources.

Choices: SWFR (subwoofer), **FRONT**

- Select SWFR if you connect a subwoofer. LFE and low-frequency signals from other channels are directed to the subwoofer.
- Select FRONT if you do not use a subwoofer. LFE and low-frequency signals from other channels are directed to the front left and right channels.

CROSS OVER (Cross over)

When BASS OUT is set to SWFR, you can use this feature to select a cross-over (cut-off) frequency for all low-frequency signals. All frequencies below the selected frequency will be sent to the subwoofer speaker position.

Choices: 80Hz, **100Hz**, 120Hz

LFE LEVEL (Low-frequency effect level)

Select to adjust the output level of the LFE (low-frequency effect) channel according to the capacity of your subwoofer. The LFE channel carries low-frequency special effects which are only added to certain scenes.

This setting is effective only when this unit decodes Dolby Digital or DTS signals.

Choices: -20 to **0** dB

DISTANCE (Distance)

Select to adjust the distance of the subwoofer from the listening position.

Choices: 0.3 to 15.0 m

Initial setting: 3.0 m

■ MUTE LEVEL (Muting level)

Use to adjust how much the mute function reduces the volume level.

Choices: **MUTE**, -20 dB

- Select **MUTE** to completely halt all sound output.
- Select -20 dB to reduce the current volume level by 20 dB.



■ AUDIO DELAY (Audio delay)

Use to delay the sound output and synchronize it with the video image. This may be necessary when using certain LCD monitors or projectors.

Choices: **0** to 160 msec



■ ROOM EQ (Room equalizer)

Use to change the tonal qualities of your listening room when the unit is mounted on the wall.

Choices: **MOUNTING** (Mount type),
REFLECTING (Reflectivity type)

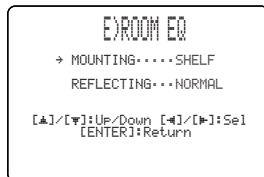

MOUNTING (Mount type)

Use to enhance medium to low range sounds.

Choices: **WALL** (Wall mount), **SHELF** (Shelf mount)

- Select **WALL** if this unit is mounted on the wall in your listening room.
- Select **SHELF** if this unit is mounted on the shelf in your listening room.

REFLECTING (Reflectivity type)

Use to select the reflectivity of your listening room.

Choices: **NORMAL** (Normal), **HI ECHO** (High echo)

- Select **NORMAL** if your listening room has a normal reflectivity.
- Select **HI ECHO** if your listening room has highly reflective surfaces such as concrete walls.

■ DD/DTS Dynamic Range (Dynamic range of Dolby Digital and DTS signals)

Use to select the amount of dynamic range compression. This setting is effective only when the unit is decoding Dolby Digital and DTS signals. Dynamic range is the difference between the smallest sound that can be heard above the noise of the equipment and the biggest sound that can be heard without distortion.

Choices: **MIN** (minimum), **STD** (standard),
MAX (maximum)



Select to adjust the dynamic range compression.

- Select **MIN** for listening to sources at low volume levels.
- Select **STD** for general use.
- Select **MAX** for feature films.

INPUT MENU

Use to manually adjust various parameters related to the audio and video input.

SET MENU → MANUAL SETUP → INPUT MENU



INPUT ASSIGNMENT (Input assignment)

Use to assign the optical and coaxial digital input jacks of this unit to other components if the initial settings of this unit do not correspond to your needs. By assigning other components to the input jacks on this unit, you can display the name of the connected component in the front panel display and OSD, and operate the component with the input selector button of the same name. If you connect a component to the input jacks of this unit and do not assign it, the default component name for that input jack is displayed in the front panel and OSD when selected.

- Select OPTICAL IN (1) to assign components to the TV OPTICAL IN jack of this unit.

Choices: **TV**, VCR

- Select OPTICAL IN (2) to assign components to the AUX OPTICAL IN jack of this unit.

Choices: **AUX**, DVD

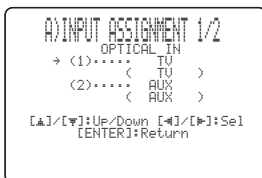

- Select COAXIAL IN to assign components to the COAXIAL IN jack of this unit.

Choices: **DVD**, AUX



INPUT MODE (Input mode)

Use to designate the input mode for the input sources connected to the DIGITAL INPUT jacks when you turn on the power of this unit. For information on the types of audio signals that can be output by this unit, see “Surround modes and recommended sources” on page 42.

Choices: **AUTO**, LAST



- Select AUTO to allow this unit to automatically detect the type of input signal and select the appropriate input mode.
- Select LAST to set this unit to automatically select the last input mode used for that input source. If the type of input signal is different from the setting, no sounds will be produced.

INPUT TRIM (Input trim)

Use to adjust the input level of the input source.

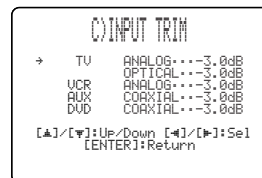

- Select TV ANALOG to adjust the level of audio and video signals input at the TV/STB analog audio input jacks of this unit.
Control range: -6.0 dB to 0.0 dB
Initial setting: -3.0 dB
- Select TV OPTICAL to adjust the level of audio and video signals input at the TV OPTICAL IN jack of this unit.
Control range: -6.0 dB to 0.0 dB
Initial setting: -3.0 dB
- Select VCR ANALOG to adjust the level of audio and video signals input at the VCR analog audio input jacks of this unit.
Control range: -6.0 dB to 0.0 dB
Initial setting: -3.0 dB
- Select AUX OPTICAL to adjust the level of audio and video signals input at the AUX OPTICAL IN jack of this unit.
Control range: -6.0 dB to 0.0 dB
Initial setting: -3.0 dB
- Select DVD COAXIAL to adjust the level of audio and video signals input at the COAXIAL IN jack of this unit.
Control range: -6.0 dB to 0.0 dB
Initial setting: -3.0 dB

■ INPUT RENAME (Input rename)

Use to change the name of the input source in the OSD and the front panel display. Press an input selector button (TV, STB, DVD, VCR, or AUX) to select the component you want to change the name for and then perform the following procedure.



- 1 Press $\triangleleft / \triangleright$ to place the **_** (underbar) under the space or the character you want to edit. The **_** (underbar) flashes.

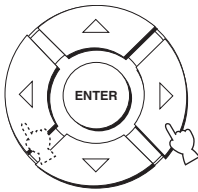

- 2 Press \triangle / ∇ to select the desired character.
 - You can use up to 8 characters for each input.
 - Press \triangle to change the character in the following order or press ∇ to go in the reverse order: A to Z, a space, 0 to 9, a space, a to z, a space, #, *, +, etc.

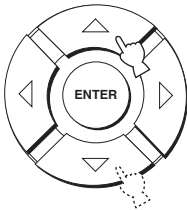

- 3 Repeat steps 1 to 3 to rename each input.

- 4 Press **ENTER** to exit. The new names are registered, and the display returns to the previous screen.

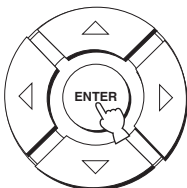

DISPLAY MENU

Use to manually adjust various parameters related to the display.

SET MENU → MANUAL SETUP → DISPLAY MENU



■ DIMMER SET (Dimmer settings)

Use to adjust the brightness of the front panel display.

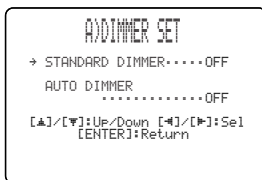

STANDARD DIMMER (Standard dimmer)

Use to adjust the brightness of the front panel display when you operate this unit by using the control buttons on the front panel or on the remote control.

Choices: -2, -1, **OFF**

AUTO DIMMER (Auto dimmer)

If no operation is performed for a specified period, the front panel display dims. Use to adjust the brightness of the front panel display in this case.

Choices: **OFF** (the same brightness as the STANDARD DIMMER setting), -1 to -3 (based on the STANDARD DIMMER setting), DISPLAY OFF

■ OSD SET (OSD settings)

Use to adjust the display position and the background color of the OSD.



OSD SHIFT (OSD shift)

Use to adjust the vertical position of the OSD. Adjust towards the - (minus) direction to raise the position of the OSD, and adjust towards the + (plus) direction to lower it.

Choices: -5 to +5

Initial setting: 0

OSD BACK COLOR (OSD background color)

Use to select the background color of the OSD.

Choices: **BLUE**, GRAY

■ UNIT SET (Unit settings)

Use this to change the display unit of measurement.

Choices: **METERS**, FEET



- Select METERS to input distances in meters.
- Select FEET to input distances in feet.

Note

If you change this setting, the adjusted beam settings may change.

ADJUSTING THE AUDIO BALANCE

You can adjust the sound beam output level of each channel by using the test tone or the audio output being played back in each beam mode to achieve a more true-to-life surround sound experience.

Using the test tone

You can use the test tone feature to output a test tone from each channel to manually balance the channel levels. Use the test tone to set channel levels so that the volume level of each channel is identical when heard from your listening position.

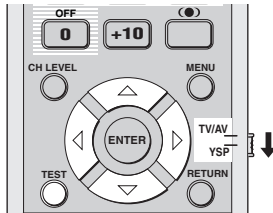

- 1 Set the operation mode selector to YSP to switch to the operation mode of this unit.



- 2 Press TEST on the remote control.

TEST FRONT L appears in the front panel display and a test tone is output from the front left channel.



- 3 Press \triangle / ∇ to select the channel you want to adjust.

The front panel display changes as follows.

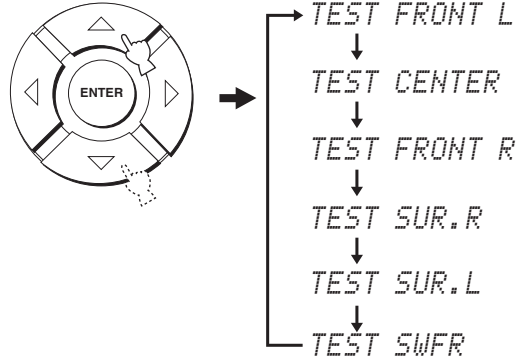

Note

TEST SWFR is only available when a subwoofer is connected to this unit and SWFR is selected for BASS OUT in SOUND MENU (see page 63).

- 4 Press \triangleleft / \triangleright to adjust channel volumes.

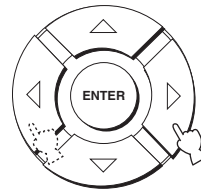

Control range: -10 dB to +10 dB

- 5 Press TEST when you have completed all your adjustments.**



Notes

- All the channel levels cannot be adjusted when the stereo playback or my beam is selected as the beam mode (see pages 46 and 47).
- FRONT L/R cannot be adjusted when the stereo plus 3 beam is selected as the beam mode (see page 41).
- FRONT L/R are automatically adjusted depending on the settings of the other channels when the stereo plus 3 beam or stereo playback is selected as the beam mode (see pages 41 and 46).



If the level of a particular channel cannot be adjusted, --dB appears in the front panel display.

Using the audio output being played back

You can also manually adjust the channel levels while playing back an input source such as a DVD.

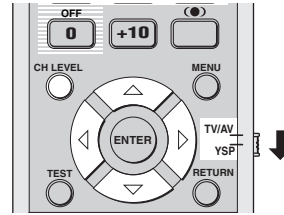

- 1 Set the operation mode selector to YSP to switch to the operation mode of this unit.**



- 2 Press CH LEVEL repeatedly (or press CH LEVEL and then Δ / ∇) to select the channel you want to adjust.**

The front panel display changes as follows.

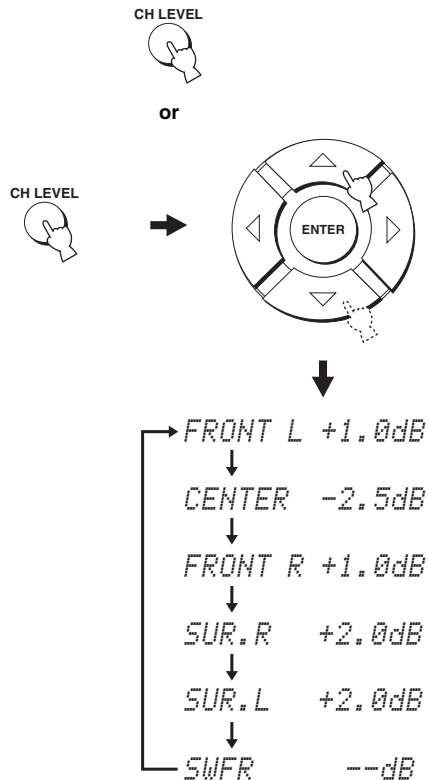

Note

SWFR is only available when a subwoofer is connected to this unit and SWFR is selected for BASS OUT in SOUND MENU (see page 63).

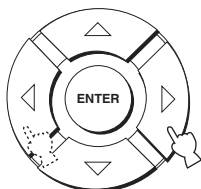
3 Press ◀ / ▶ to adjust channel volumes.

Control range: -10 dB to +10 dB

4 Wait for a few seconds without operating this unit when you have completed your adjustment.
Notes

- All the channel levels cannot be adjusted when the stereo playback is selected as the beam mode (see page 46).
- FRONT L/R cannot be adjusted when the stereo plus 3 is selected as the beam mode (see page 41).
- Only CENTER can be adjusted when the my beam is selected as the beam mode (see page 47).
- FRONT L/R are automatically adjusted depending on the settings of the other channels when the stereo plus 3 beam or stereo playback is selected as the beam mode (see pages 41 and 46).



If the level of a particular channel cannot be adjusted, --dB appears in the front panel display.

SELECTING THE INPUT MODE

You can select the type of audio input signals of the selected input source according to your preference or the conditions of the input source.



We recommend setting the input mode to AUTO in most cases.

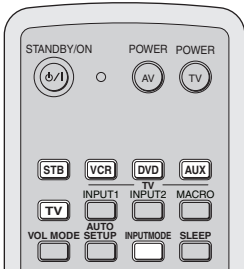

1 Set the operation mode selector to YSP to switch to the operation mode of this unit.



2 Press one of the input selector buttons on the remote control to select the desired input source.

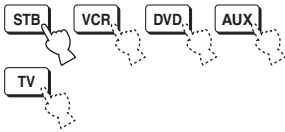

3 Press INPUTMODE on the remote control repeatedly to toggle between input modes.

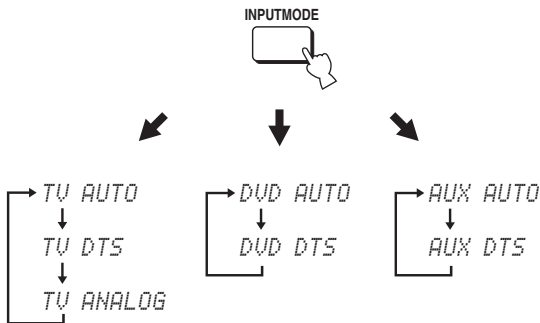

When TV or STB is selected as the input source

When DVD is selected as the input source

When AUX is selected as the input source

Notes

- The input mode of VCR is fixed to ANALOG. However, if the TV OPTICAL IN jack of this unit is assigned to VCR, AUTO, DTS and ANALOG become available as the input mode of VCR (see page 65).
- ANALOG is not available as the input mode of DVD and AUX.

AUTO

Automatically selects audio input signals in the following priority order:

- 1) Dolby Digital or DTS
- 2) PCM
- 3) Analog

Use this input mode in most cases.

DTS

Selects only digital signals encoded in DTS.

Compared to AUTO, this input mode provides greater stability while playing back CDs or LDs encoded in DTS.

ANALOG

Selects only analog signals.

Even when both digital and analog signals are input simultaneously, only analog signals are selected.



You can adjust the default input mode to be selected when the power of this unit is turned on (see page 65).

ADJUSTING SYSTEM PARAMETERS

This unit has additional menus that are displayed in the front panel display. These menus offer additional operations to adjust and customize the way this unit operates.

Using the system parameters

Follow the procedure below to enter the system parameters.

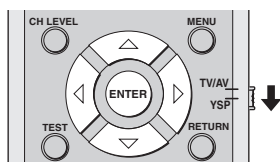
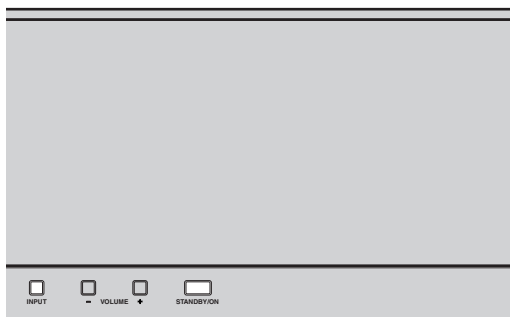

- 1 Press **STANDBY/ON** on the front panel to turn off the power of this unit.



- 2 Press and hold **INPUT** on the front panel and then press **STANDBY/ON** on the front panel to turn on the power of this unit.

MEMORY PROTECT is shown in the front panel display.

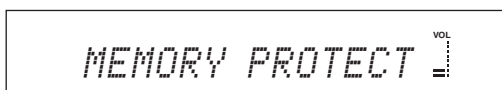

- 3 Release **INPUT** on the front panel.

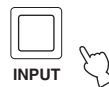

Setting the MEMORY PROTECT

You can protect the settings you saved in the system memory of this unit from being accidentally erased or unwantedly changed.

- 1 Repeat steps 1 to 3 in “Using the system parameters” on this page.
- 2 Set the operation mode selector to **YSP** to switch to the operation mode of this unit.
- 3 Confirm that **MEMORY PROTECT** is shown in the front panel display and then press **ENTER**.

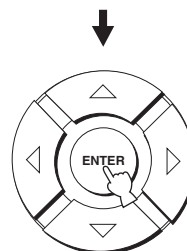

- 4 Press ◀/▶ to switch between PROTECT: ON and PROTECT: OFF.

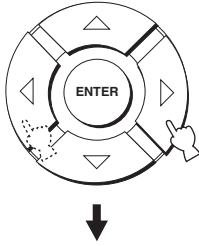

- Select PROTECT: ON to activate the protection feature.
- Select PROTECT: OFF to deactivate the protection feature.

- 5 Press **STANDBY/ON** on the front panel to set this unit to the standby mode.



The new setting will be activated when you turn on the power of this unit next time.

Setting the MAX VOLUME

You can set the maximum volume level so that this unit will not output sound beyond the limited volume level.

- 1 Repeat steps 1 to 3 in “Using the system parameters” on page 72.

- 2 Set the operation mode selector to **YSP** to switch to the operation mode of this unit.



- 3 Press ▲ / ▼ on the remote control so that **MAX VOLUME SET** is shown in the front panel display.

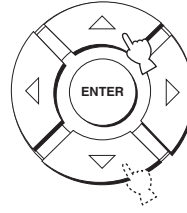

- 4 Press **ENTER**.

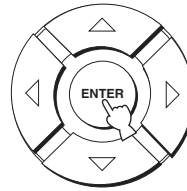

- 5 Press ◀/▶ to adjust the maximum volume level.

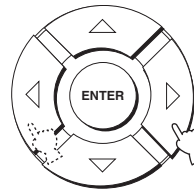

Control range: MAX, 99 to 01, MIN
Control step: 1

- 6 Press **STANDBY/ON** on the front panel to set this unit to the standby mode.



The new setting for the maximum volume level will be activated when you turn on the power of this unit next time.

Setting the **TURN ON VOLUME**

You can set the initial volume level when the power of this unit is turned on.

- Repeat steps 1 to 3 in “Using the system parameters” on page 72.
- Set the operation mode selector to YSP to switch to the operation mode of this unit.



- Press \triangle / ∇ on the remote control so that **TURN ON VOLUME** is shown in the front panel display.

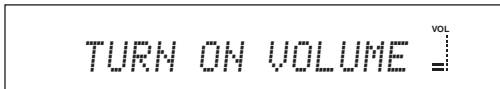
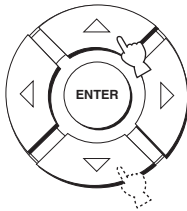

- Press **ENTER**.

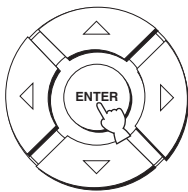

- Press \triangleleft / \triangleright to adjust the initial volume level.

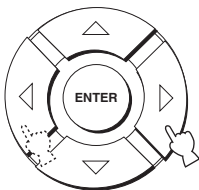

Control range: MAX, 99 to 01, OFF
Control step: 1

- Press **STANDBY/ON** on the front panel to set this unit to the standby mode.



The new setting for the maximum volume level will be activated when you turn on the power of this unit next time.

Setting the **DEMO MODE**

You can test the beam output from this unit to experience the sound beam.



You can also perform this function simply by pressing **INPUT** on the front panel. A sound beam is output from this unit when you press and hold **INPUT** for more than 2 seconds. The sound beam shuttles between left and right twice, and then stops.

- Repeat steps 1 to 3 in “Using the system parameters” on page 72.
- Set the operation mode selector to YSP to switch to the operation mode of this unit.

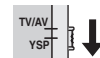

- Press \triangle / ∇ on the remote control so that **DEMO MODE** is shown in the front panel display.

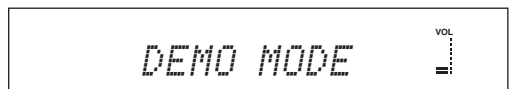
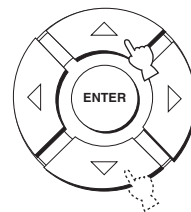

- 4 Press ◀/▶ to switch between DEMO: ON and DEMO: OFF.

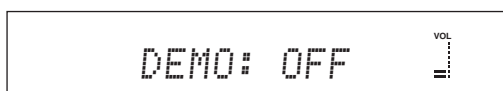
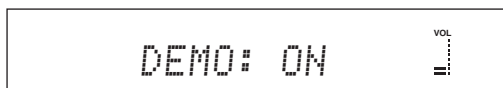
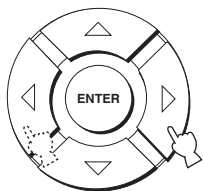

- Select DEMO: ON to activate the demo mode.
- Select DEMO: OFF to deactivate the demo mode.

- 5 Press STANDBY/ON on the front panel to set this unit to the standby mode.



The new setting will be activated when you turn on the power of this unit next time.
Press ENTER to test the sound beam.
The sound beam being output shuttles between left and right. Press ENTER again to stop shuttling.

Setting the FACTORY PRESET

You can reset all of the parameters of this unit to the factory presets. This procedure completely resets ALL the parameters in SET MENU.

Note

After performing the following procedure you must run the AUTO SETUP again to match your surround sound environment.

- 1 Repeat steps 1 to 3 in “Using the system parameters” on page 72.
- 2 Set the operation mode selector to YSP to switch to the operation mode of this unit.



- 3 Press ▲ / ▼ on the remote control so that FACTORY PRESET is shown in the front panel display.

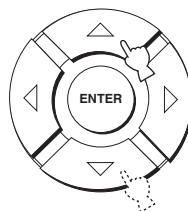

- 4 Press ENTER.

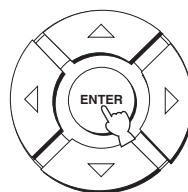

- 5 Press ◀/▶ to switch between PRESET: RESET and PRESET: CANCEL.

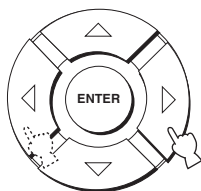

- Select PRESET: RESET to reset all of the current settings.
- Select PRESET: CANCEL to cancel the resetting procedure.

- 6 Press STANDBY/ON on the front panel to set this unit to the standby mode.



The new setting will be activated when you turn on the power of this unit next time.

REMOTE CONTROL FEATURES

In addition to controlling this unit, the remote control can also operate other A/V components made by YAMAHA and other manufacturers. To control other components, you must set up the remote control with the appropriate remote control codes and set the operation mode selector to TV/AV to change the control area.

Note

Depending on the external A/V component you are using, you may not be able to operate the component with the remote control, even if a remote control code is set. In this case, operate the component using the supplied remote control.

Setting remote control codes

You can control other components by setting the appropriate remote control codes. Codes can be set up for each input area (TV, STB, DVD, VCR and AUX). For a complete list of available remote control codes, refer to "LIST OF REMOTE CONTROL CODES" at the end of this manual.

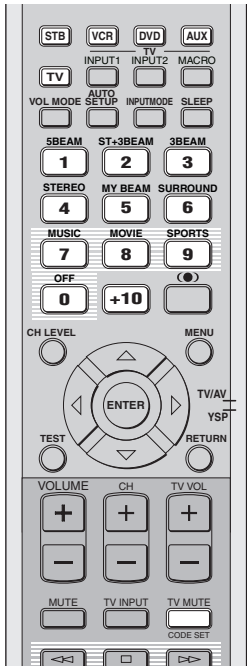

- 1 Press and hold CODE SET on the remote control and then press one of the input selector buttons to select the input source you want to set a remote control code for.** The transmission indicator flashes twice and then remains lit. Proceed to step 2 while holding down CODE SET.

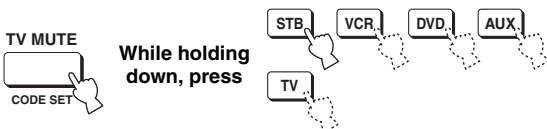

- 2 Press the numeric buttons to enter the remote control code while holding down CODE SET.**

Setting example: YAMAHA DVD input area

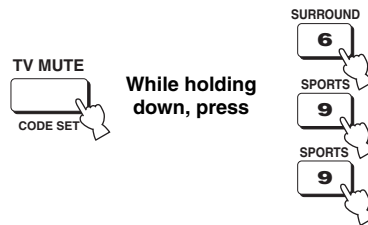

- 3 Refer to "Controlling other components" on page 78 to operate the external component using the remote control.**

If the external component functions correctly, the remote control code setup was successful.

If the external component does not function correctly, the remote control code may be incorrect. Confirm that the remote control code is correct (see "LIST OF REMOTE CONTROL CODES" at the end of this manual) and start over from step 1.

Note

If the manufacturer of your component has more than one code, try each of them until you find the correct one.

If the remote control is without batteries for more than 2 minutes, or if exhausted batteries remain in the remote control, the contents of the memory may be cleared. When the memory is cleared, insert new batteries and reset the remote control codes. When changing the batteries, be careful not to press any of the buttons on the remote control. Doing so will clear the contents of the memory.

Controlling other components

■ Operating your TV

Set the operation mode selector to TV/AV and then press TV to select TV as the input source.

The control area of the remote control changes to the TV operation mode.

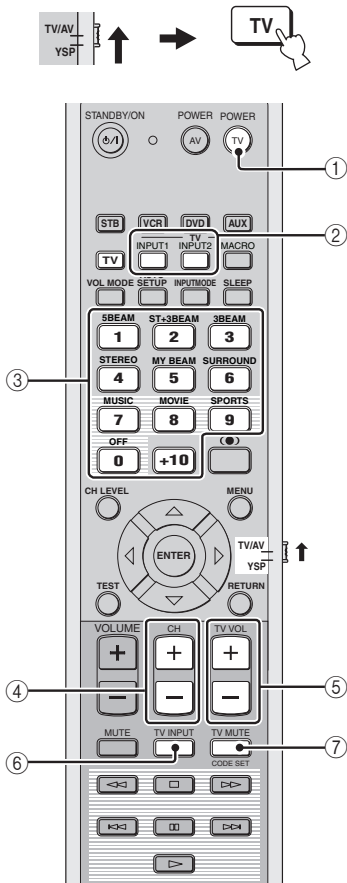

- ① **TV POWER**
Turns on or off the power of your TV.
- ② **TV INPUT1/2**
Selects the input source of the TV.
- ③ **Numeric buttons**
Selects a TV channel for playback.
- ④ **CH +/-**
Switches between the available TV channels.
- ⑤ **TV VOL +/-**
Adjusts the audio output level of the TV.
- ⑥ **TV INPUT**
Switches the input source for the TV.
- ⑦ **TV MUTE**
Temporarily mutes audio output from the TV.

■ Operating your DVD player

Set the operation mode selector to TV/AV and then press DVD to select DVD as the input source.

The control area of the remote control changes to the DVD operation mode.

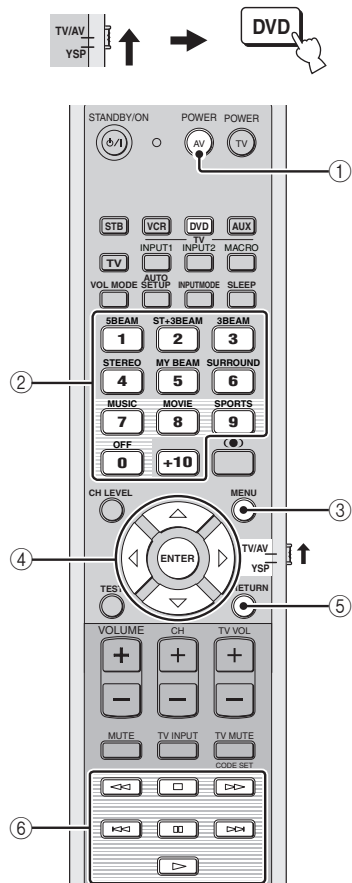

- ① **AV POWER**
Turns on or off the power of your DVD player.
- ② **Numeric buttons**
Use to enter numeric digits.
- ③ **MENU**
Displays the DVD menu.
- ④ **Cursor buttons** $\triangle / \nabla / \blacktriangleleft / \blacktriangleright$, **ENTER**
Use to select DVD menu items.
- ⑤ **RETURN**
Use to return to the previous DVD menu screen or exit the DVD menu.
- ⑥ **Operation buttons for DVD and VCR players**
Use to perform DVD player operations, such as play and stop.

■ Operating your VCR

Set the operation mode selector to TV/AV and then press VCR to select VCR as the input source.

The control area of the remote control changes to the VCR operation mode.

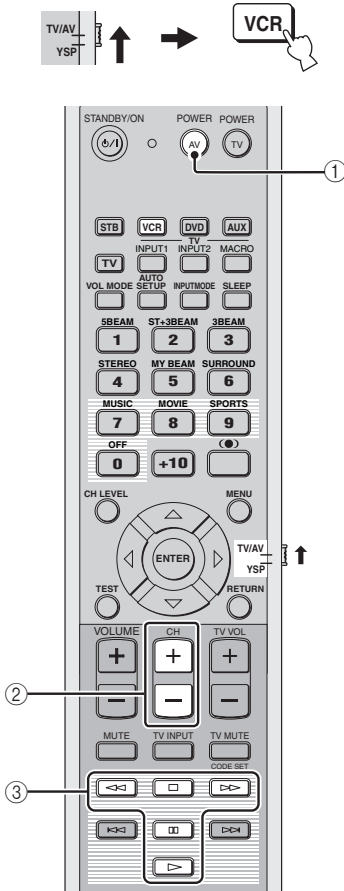

① **AV POWER**

Turns on or off the power of your VCR.

② **CH +/-**

Switches between the available VCR channels.

③ **Operation buttons for DVD and VCR**

Use to perform VCR operations, such as play and stop.

■ Operating your STB (CATV/Satellite tuner)

Set the operation mode selector to TV/AV and then press STB to select STB as the input source.

The control area of the remote control changes to the STB operation mode.

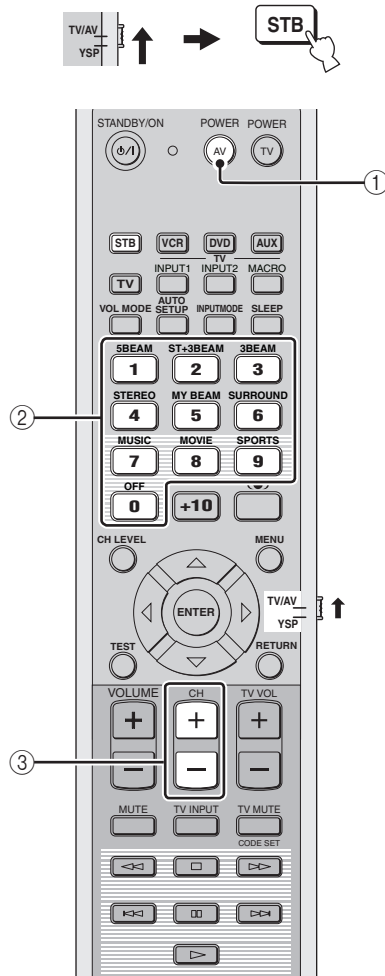

① **AV POWER**

Turns on or off the power of your STB.

② **Numeric buttons**

Use to enter numeric digits.

③ **CH +/-**

Switches between the available STB channels.

Using the TV macro

The TV macro feature makes it possible to perform a series of operations with the press of a single button. For example, when you want to play a DVD, you would normally turn on the component, select DVD as the input source and press the play button to start playback. The TV macro feature lets you perform all of these operations simply by pressing the DVD macro button.

Notes

- Be sure to set up a remote control code for your TV before setting macros.
- The ways to set macros differ if your TV does not have the tuning capability.
- If you press any control buttons on the remote control other than the ones used to set macros while setting macros, the setting procedure is automatically canceled.
- If it takes more than 10 seconds in steps 2 and 3, the setting procedure is automatically canceled. In this case, repeat from step 1.

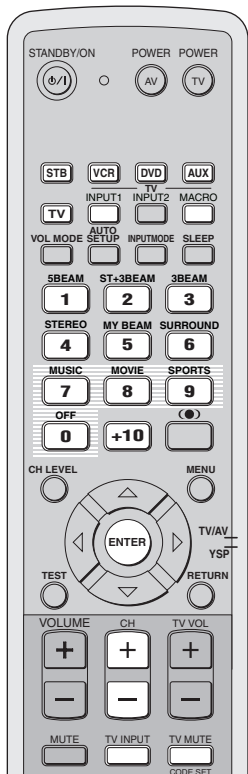

Setting macros for the TV with the tuning capability

- 1 Press and hold CODE SET on the remote control and then press one of the input selector buttons to select the input source you want to set macros for.**

Proceed to step 2 while holding down CODE SET.

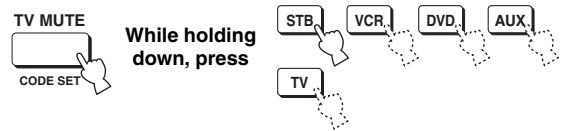

- 2 Press MACRO on the remote control while holding down CODE SET.**

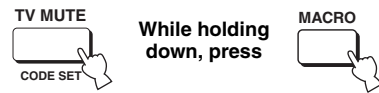

- 3 Press CH +/- or the numeric buttons to select the TV channel.**

Check that the TV screen changes to the tuner screen.

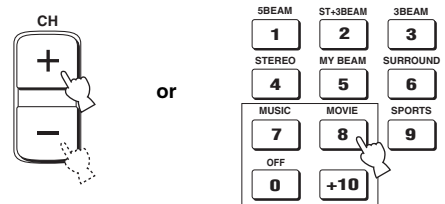

- 4 Press TV INPUT on the remote control repeatedly so that the screen changes to the display of the input source selected in step 1.**



- 5 Press ENTER on the remote control to confirm the macro setting.**

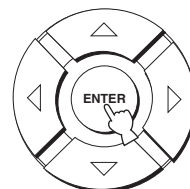

■ **Setting macros for the TV without the tuning capability**

- 1 Press and hold **CODE SET** on the remote control and then press one of the input selector buttons to select the input source you want to set macros for.

Proceed to step 2 while holding down **CODE SET**.

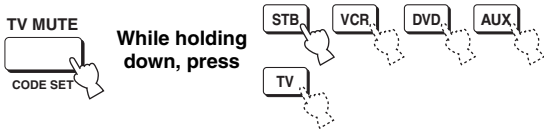

- 2 Press **MACRO** on the remote control while holding down **CODE SET**.

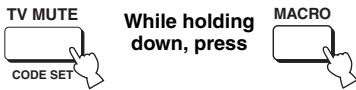

- 3 Press **INPUT1** on the remote control.



- 4 Press **CH +/-** or **TV INPUT** on the remote control repeatedly so that the screen changes to the display of the input source selected in step 1.

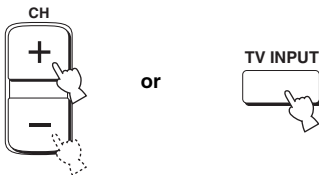

- 5 Press **ENTER** on the remote control to confirm the setting.

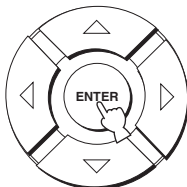

■ **Operating macros**

- 1 Set the operation mode selector to **YSP** or **TV/AV** to switch to the operation mode of this unit.



- 2 Press and hold one of the input selector buttons for approximately 2 seconds to select the input source you want to operate macros for.

The TV input changes at the same time the input mode changes.

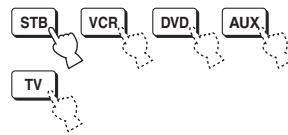

■ **Canceling the macros**

- 1 Press and hold **CODE SET** on the remote control and then press one of the input selector buttons to select the input source you want to cancel the macros for.

Proceed to step 2 while holding down **CODE SET**.

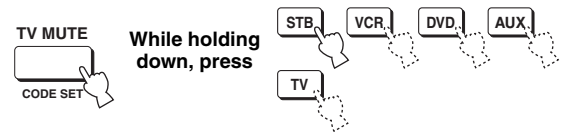

- 2 Press **MACRO** on the remote control while holding down **CODE SET**.

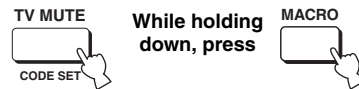

- 3 Press **ENTER** on the remote control to cancel the macros.

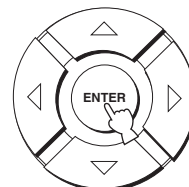

TROUBLESHOOTING

Refer to the chart below when this unit does not function properly. If the problem you are experiencing is not listed below or if the instruction below does not help, set this unit to the standby mode, disconnect the power supply cable and contact the nearest authorized YAMAHA dealer or service center.

■ General

Problem	Cause	Remedy	See page
This unit fails to turn on when STANDBY/ON is pressed, or enters the standby mode soon after the power has been turned on.	The power supply cable is not firmly connected to the AC wall outlet.	Connect the power supply cable firmly to the AC wall outlet.	21
	This unit has been exposed to a strong external electric shock (such as lightning and strong static electricity).	Set this unit to the standby mode, disconnect the power supply cable, plug it back in after 30 seconds, then use it normally.	—
This unit suddenly enters the standby mode.	The internal temperature becomes too high and the overheat protection circuitry has been activated.	Wait about 1 hour for this unit to cool down and then turn it back on.	—
	The sleep timer has turned the unit off.	Turn on the power, and play the source again.	—
No sound.	Incorrect input or output cable connections.	Connect the cables properly. If the problem persists, the cables may be defective.	14
	No appropriate input source has been selected.	Select an appropriate input source with INPUT or the input selector buttons.	37
	The volume is turned down.	Turn up the volume.	39
	The sound is muted.	Press MUTE or VOLUME +/- on the remote control to resume audio output and then adjust the volume level.	39
	Signals this unit cannot reproduce (such as PCM signals with more than 96 kHz of sampling frequency) are being received from source component.	Play a source whose signals can be reproduced by this unit.	—
Change the system settings of the source component.		—	
The sound suddenly goes off.	The sleep timer has turned the unit off.	Turn on the power, and play the source again.	—
	The sound is muted.	Press MUTE or VOLUME +/- on the remote control to resume audio output and then adjust the volume level.	39
No sound from the effect channels.	You are playing back the source or program in the stereo mode or my beam mode.	Press one of the beam mode buttons on the remote control to select a multi-channel playback mode and then try to play back the source or program once more.	40
No sound from the center channel.	The output level of the center channel is set to minimum.	Raise the level of the center channel.	68
No sound from the surround channels.	The output level of the surround channels is set to minimum.	Raise the output level of the surround channels.	68
No sound from the subwoofer.	BASS OUT in SUBWOOFER SET is set to FRONT.	Select SWFR.	63
	The source does not contain low bass signals.		

Problem	Cause	Remedy	See page
Distorted or too little bass sound.	CROSS OVER in SUBWOOFER SET is set incorrectly.	Set CROSS OVER correctly.	63
	One of the night listening modes is currently selected.	Turn off the night listening modes.	52
Too much bass sound.	TruBass is currently turned on.	Turn off TruBass.	54
	The volume level of the subwoofer is too high.	Turn down the volume level of the subwoofer.	—
Surround sound effects are insubstantial.	The listening room is not a regular shape.	Install this unit in a square or rectangular shaped room.	—
	There is no wall in the path of the sound beam.	Try placing a flat object, such as a board, in the path of the sound beam.	—
Dolby Digital or DTS sources cannot be played. (Dolby Digital or DTS indicator does not light up in the front panel display.)	The connected component is not set to output Dolby Digital or DTS digital signals.	Make an appropriate setting following the operating instructions for your component.	—
	The input mode is set to ANALOG.	Set the input mode to AUTO.	71
There is noise interference when a subwoofer is not connected to this unit.	The protection circuitry was in operation because a source with strong bass elements was played back.	Turn down the volume level.	39
		Select SWFR for BASS OUT.	63
		Connect a subwoofer and adjust settings for SUBWOOFER SET.	63
Low frequency sounds are distorted.	CROSS OVER in SUBWOOFER SET is set incorrectly.	Set CROSS OVER correctly.	63
On-screen display does not appear.	The OSD video pin cable is not connected properly.	Connect the cable properly.	15
This unit does not operate properly.	The internal microcomputer has been frozen by an external electric shock (such as lightning or excessive static electricity) or by a power supply with low voltage.	Disconnect the AC power supply cable from the outlet and then plug it in again after about 30 seconds.	—
There is noise interference from digital or high-frequency equipment.	This unit is too close to the digital or high-frequency equipment.	Move this unit further away from such equipment.	—
This unit does not output effect sounds properly.	The original source includes surround effects.	Disable surround effect settings on this unit.	—
My beam auto-adjust function does not work.	The listening room is too noisy.	Keep the listening room as quiet as possible.	—
		Try manual adjustment.	48
	The sound reflectivity of the listening room is too much.	Set REFLECTING to HI ECHO.	64
	The remote control may be operated outside of the remote control operation range.	The remote control will function within a maximum range of 6 m and no more than 30 degrees off-axis from the front panel.	22

■ Remote control

Problem	Cause	Remedy	See page
The remote control does not work and/or function properly.	Wrong distance or angle.	The remote control will function within a maximum range of 6 m and no more than 30 degrees off-axis from the front panel.	22
	Direct sunlight or lighting (from an inverter type of fluorescent lamp, etc.) is striking the remote control sensor of this unit.	Reposition this unit.	—
	The batteries are weak.	Replace all batteries.	22
You cannot operate external components with this unit's remote control.	The external component you want to operate is not selected as the input source.	Press INPUT on the front panel or the input selector buttons on the remote control to select the external component you want to operate.	37
	The remote control code was not correctly set.	Set the remote control code correctly or try another code for the same manufacturer using the "LIST OF REMOTE CONTROL CODES" at the end of this manual.	77
	Even if the remote control code is correctly set, there are some models that do not respond to the remote control.	Use the remote control supplied with the external component.	—
The cursor buttons do not work during SET MENU operation.	The operation mode selector was unwantedly set to TV/AV.	Set the operation mode selector to YSP.	—
You cannot use the my beam auto-adjust function.	Wrong distance or angle.	The remote control will function within a maximum range of 6 m and no more than 30 degrees off-axis from the front panel.	22

GLOSSARY

Audio formats

■ Dolby Digital

Dolby Digital is a digital surround sound system that gives you completely independent multi-channel audio. With 3 front channels (left, center, and right), and 2 surround stereo channels, Dolby Digital provides 5 full-range audio channels. With an additional channel especially for bass effects, called LFE (low frequency effect), the system has a total of 5.1-channels (LFE is counted as 0.1 channel). By using 2-channel stereo for the surround channels, more accurate moving sound effects and surround sound environment are possible than with Dolby Surround. The wide dynamic range (from maximum to minimum volume) reproduced by the 5 full-range channels and the precise sound orientation generated using digital sound processing provide listeners with previously unheard of excitement and realism.

With this unit, any sound environment from monaural up to a 5.1-channel configuration can be freely selected for your enjoyment.

■ Dolby Pro Logic II

Dolby Pro Logic II is an improved technique used to decode vast numbers of existing Dolby Surround software. This new technology enables a discrete 5-channel playback with 2 front left and right channels, 1 center channel, and 2 surround left and right channels (instead of only 1 surround channel for conventional Pro Logic technology). Music and Game modes are also available for 2-channel sources in addition to the Movie mode.

■ Dolby Surround

Dolby Surround uses a 4 channel analog recording system to reproduce realistic and dynamic sound effects: 2 front left and right channels (stereo), a center channel for dialog (monaural), and a surround channel for special sound effects (monaural). The surround channel reproduces sound within a narrow frequency range.

Dolby Surround is widely used with nearly all video tapes and laser discs, and in many TV and cable broadcasts as well. The Dolby Pro Logic decoder built into this unit employs a digital signal processing system that automatically stabilizes the volume on each channel to enhance moving sound effects and directionality.

■ DTS (Digital Theater Systems) Digital Surround

DTS digital surround was developed to replace the analog soundtracks of movies with a 6-channel digital sound track, and is now rapidly gaining popularity in movie theaters around the world. Digital Theater Systems Inc. has developed a home theater system so that you can enjoy the depth of sound and natural spatial representation of DTS digital surround in your home. This system produces practically distortion-free 6-channel sound (technically, a left, right and center channels, 2 surround channels, plus an LFE 0.1 channel as a subwoofer, for a total of 5.1-channels). The unit incorporates a DTS-ES decoder that enables 6.1-channel reproduction by adding the surround back channel to existing 5.1-channel format.

■ DTS Neo:6

Neo:6 decodes the conventional 2-channel sources for 6 channel playback by the specific decoder. It enables playback with the full-range channels with higher separation just like digital discrete signal playback. Two modes are available; Music mode for playing music sources and Cinema mode for movies.

■ PCM (Linear PCM)

Linear PCM is a signal format under which an analog audio signal is digitized, recorded and transmitted without using any compression. This is used as a method of recording CDs and DVD audio. The PCM system uses a technique for sampling the size of the analog signal per very small unit of time. Standing for pulse code modulation, the analog signal is encoded as pulses and then modulated for recording.

Audio information

■ LFE 0.1 channel

This channel is for the reproduction of low bass signals. The frequency range for this channel is 20 Hz to 120 Hz. This channel is counted as 0.1 because it only enforces a low frequency range compared to the full-range reproduced by the other 5/6 channels in Dolby Digital or DTS 5.1/6.1-channel systems.

INDEX

A

AUTO SETUP (IntelliBeam) 27

B

Beam mode 40, 46, 47

C

Cable clamp 14

Cardboard microphone stand 29

D

Dolby Digital 42

Dolby Pro Logic 42

Dolby Pro Logic II 42

DTS 42

DTS Neo: 6 42

Dynamic range 64

F

Front panel display 7

L

LFE 0.1 channel 85

M

MANUAL SETUP 57

MEMORY 34, 35

My beam 47

O

On-screen display (OSD) 24

Optimizer microphone 28

P

PCM 85

Power supply cable 21

R

Remote control 9, 22, 23

Remote control code 77

S

SET MENU 24

Sleep timer 55

Sound field program 49

Surround mode 42

T

Test tone 68

TruBass 54

TV macro 80

V

Volume mode 52

SPECIFICATIONS

AMP SECTION

- Maximum Output Power (EIAJ)
..... 2 W (1 kHz, 10% THD, 4 Ω) × 21
..... 20 W (100 Hz, 10% THD, 4 Ω) × 2

SPEAKER SECTION

- Small dia. speakers 4 cm cone magnetic shielding type × 21
- Woofers 10 cm cone magnetic shielding type × 2
- Input Jacks
 - AUDIO VCR, TV/STB (Analog) (1 V, 32 kΩ) ... 2 pairs (Analog)
 - AUDIO TV/STB, AUX (Optical) 2 (Digital)
 - AUDIO DVD (Coaxial) 1 (Digital)
- Output Jacks
 - SUBWOOFER OUT (1.5 V, less than 120 Hz) 1 (Subwoofer)
 - VIDEO OUT (1 Vp-p, 75 Ω) 1 (OSD)
- System Connector Jack
 - OPTIMIZER MIC 1 (Microphone input)

GENERAL

- Power Supply
 - [Australia model] AC 240 V, 50 Hz
 - [U.K. and Europe models] AC 230 V, 50 Hz
 - [China model] AC 220 V, 50 Hz
 - [Korea model] AC 220 V, 60 Hz
 - [General model] AC 110–120 V, 50/60 Hz
 - [Asia model] AC 220–240 V, 50/60 Hz
- Power Consumption 30 W
- Standby Power Consumption 0.1 W or less
- Dimensions (W x H x D) 800 × 153 × 115 mm
- Weight 9.0 kg

* Specifications are subject to change without notice.

ATTENTION: VEUILLEZ LIRE CE QUI SUIT AVANT D'UTILISER L'APPAREIL.

- 1 Pour utiliser l'appareil au mieux de ses possibilités, lisez attentivement ce mode d'emploi. Conservez-le soigneusement pour référence.
- 2 Installez cet ensemble audio dans un endroit frais, bien aéré, sec et propre; ménagez un espace d'au moins 5 cm au-dessus (ou au-dessous) du cet appareil; veillez à ce qu'il soit à l'abri de la lumière directe du soleil, des sources de chaleur, des vibrations, des poussières, de l'humidité et du froid.
- 3 Placez l'appareil loin des équipements, moteurs et transformateurs électriques, pour éviter les ronflements parasites.
- 4 N'exposez pas l'appareil à des variations brutales de température, ne le placez pas dans un environnement très humide (par exemple dans une pièce contenant un humidificateur) car cela peut entraîner la condensation d'humidité à l'intérieur de l'appareil qui elle-même peut être responsable de secousse électrique, d'incendie, de dommage à l'appareil ou de blessure corporelle.
- 5 Evitez d'installer l'appareil dans un endroit où des objets peuvent tomber, ainsi que là où l'appareil pourrait être exposé à des éclaboussures ou des gouttes d'eau. Sur le dessus de l'appareil, ne placez pas:
 - D'autres appareils qui peuvent endommager la surface de l'appareil ou provoquer sa décoloration.
 - Des objets se consumant (par exemple, une bougie) qui peuvent être responsables d'incendie, de dommage à l'appareil ou de blessure corporelle.
 - Des récipients contenant des liquides qui peuvent être à l'origine de secousse électrique ou de dommage à l'appareil.
- 6 Ne couvrez pas l'appareil d'un journal, d'une nappe, d'un rideau, etc. car cela empêcherait l'évacuation de la chaleur. Toute augmentation de la température intérieure de l'appareil peut être responsable d'incendie, de dommage à l'appareil ou de blessure corporelle.
- 7 Ne branchez pas la fiche du cordon d'alimentation de l'appareil sur une prise secteur aussi longtemps que tous les raccordements n'ont pas été effectués.
- 8 Ne pas faire fonctionner l'appareil à l'envers. Il risquerait de chauffer et d'être endommagé.
- 9 N'exercez aucune force excessive sur les commutateurs, les boutons et les cordons.
- 10 Pour débrancher la fiche du cordon d'alimentation au niveau de la prise secteur, saisissez la fiche et ne tirez pas sur le cordon.
- 11 Ne nettoyez pas l'appareil au moyen d'un solvant chimique, ce qui pourrait endommager la finition. Utilisez un chiffon sec et propre.
- 12 N'alimentez l'appareil qu'à partir de la tension prescrite. Alimenter l'appareil sous une tension plus élevée est dangereux et peut être responsable d'incendie, de dommage à l'appareil ou de blessure corporelle. YAMAHA ne saurait être tenue responsable des dommages résultant de l'alimentation de l'appareil sous une tension autre que celle prescrite.
- 13 Pour empêcher tout dommage causé par les éclairs, déconnectez le câble d'alimentation de la prise murale ou de cet appareil pendant un orage.
- 14 Ne tentez pas de modifier ni de réparer l'appareil. Consultez le service YAMAHA compétent pour toute réparation qui serait requise. Le coffret de l'appareil ne doit jamais être ouvert, quelle que soit la raison.
- 15 Si vous envisagez de ne pas vous servir de l'appareil pendant une longue période (par exemple, pendant les vacances), débranchez la fiche du cordon d'alimentation au niveau de la prise secteur.
- 16 Lisez la section intitulée "GUIDE DE DÉPANNAGE" où figurent une liste d'erreurs de manipulation communes avant de conclure que l'appareil présente une anomalie de fonctionnement.
- 17 Avant de déplacer l'appareil, appuyez sur STANDBY/ON pour placer l'appareil en veille puis débranchez la fiche du cordon d'alimentation au niveau de la prise secteur.
- 18 La condensation se forme lorsque la température ambiante change brusquement. En ce cas, débranchez la fiche du cordon d'alimentation et laissez l'appareil reposer.
- 19 La température de l'appareil peut augmenter en raison d'une utilisation prolongée. En ce cas, coupez l'alimentation de l'appareil et laissez-le au repos pour qu'il refroidisse.
- 20 Installez l'appareil près de la prise secteur et à un endroit tel que la fiche secteur soit facilement accessible.

AVERTISSEMENT

POUR RÉDUIRE LES RISQUES D'INCENDIE OU DE SECOUSSE ÉLECTRIQUE, N'EXPOSEZ PAS CET APPAREIL À LA PLUIE OU À L'HUMIDITÉ.

Cet appareil n'est pas déconnecté du secteur tant qu'il reste branché à la prise de courant. Il se trouve alors "en veille". En mode veille, l'appareil consomme une très faible quantité de courant.

AVERTISSEMENT

La batterie peut exploser si elle n'est pas convenablement remplacée. Ne remplacez la batterie que par une batterie identique ou équivalente.

AVERTISSEMENT

Les commandes, réglages et méthodes d'appréciation des performances qui diffèrent de celles prescrites dans ce document peuvent entraîner une exposition à des rayonnements dangereux.

TABLE DES MATIÈRES

INTRODUCTION

INTRODUCTION	2
CARACTÉRISTIQUES	3
EMPLOI DE CE MANUEL	4
ACCESSOIRES FOURNIS	5
COMMANDES ET FONCTIONS	6
Face avant	6
Afficheur de la face avant	7
Panneau arrière	8
Boîtier de télécommande	9

PRÉPARATIONS

INSTALLATION	11
Avant d'installer l'appareil	11
Installation de l'appareil	11
RACCORDEMENTS	14
Raccordement à un téléviseur	15
Raccordement à un graveur ou un lecteur de DVD	16
Raccordement à un magnétoscope	17
Raccordement à un tuner satellite numérique ou	
à un tuner de télévision câblée	18
Raccordement à des appareils extérieurs	19
Raccordement à un caisson de graves	20
Raccordement du cordon d'alimentation	21

SETUP

PRÉPARATIFS	22
Mise en place des piles dans le boîtier de télécommande	22
Portée des signaux de commande	22
Utilisation du boîtier de télécommande	23
Mise sous tension	23
UTILISATION SET MENU	24
Affichage OSD	24
Organigramme de SET MENU	25
CHANGEMENT DE LA LANGUE DE	
L'AFFICHAGE OSD	26
AUTO SETUP (IntelliBeam)	27
Organigramme de AUTO SETUP	27
Installation du microphone optimiseur	28
Utilisation de AUTO SETUP (IntelliBeam)	29
UTILISATION DE LA MÉMOIRE SYSTÈME	34
Utilisation pratique de la mémoire système	34
Sauvegarde des réglages	34
Chargement des réglages	35

OPÉRATIONS DE BASE

LECTURE	37
Sélection de la source	37
Écoute d'une source	38
Réglage du niveau sonore	39
Coupure des sons	39
UTILISATION DU SON D'AMBIANCE	40
5 faisceaux	40
Stéréo plus 3 faisceaux	41
3 faisceaux	41

Restitution d'une ambiance sonore avec des	
sources à 2 voies	43
Écoute de la télévision avec son d'ambiance	44
Paramétrage du mode d'ambiance	45
UTILISATION DU SON STÉRÉO	46
Écoute en stéréo	46

REPRODUCTION D'UN SON PLUS

CLAIRE (My beam)	47
Utilisation du réglage automatique	47
Utilisation du réglage manuel	48

UTILISATION DES PROGRAMMES DE

CHAMPS SONORES	49
Qu'est-ce qu'un champ sonore?	49
Sélection de programmes CINEMA DSP	50
Arrêt des programmes CINEMA DSP	51
Réglage des niveaux de l'effet CINEMA DSP	51

UTILISATION DU MODE D'ÉCOUTE

TARDIVE (Mode d'écoute tardive/	
Mode égal au volume TV)	52

ACCENTUATION DU GRAVE (TruBass)

UTILISATION DE LA MINUTERIE DE	
MISE HORS SERVICE	55
Réglage de la minuterie de mise hors service	55
Arrêt de la minuterie de mise hors service	56

OPÉRATIONS DÉTAILLÉES

MANUAL SETUP	57
Utilisation de MANUAL SETUP	58
BEAM MENU	59
SOUND MENU	63
INPUT MENU	65
DISPLAY MENU	67
RÉGLAGE DE LA BALANCE AUDIO	68
Utilisation du signal d'essai	68
Utilisation du signal audio en cours de lecture	69
SELECTION D'UN MODE D'ENTRÉE	71
RÉGLAGE DES PARAMÈTRES SYSTÈME	72
Utilisation des paramètres du système	72
Réglage de MEMORY PROTECT	72
Réglage de MAX VOLUME	73
Réglage de TURN ON VOLUME	74
Réglage de DEMO MODE	74
Réglage de FACTORY PRESET	75
PARTICULARITÉS DE LA	
TÉLÉCOMMANDE	77
Enregistrement des codes de commande	77
Commande des autres appareils	78
Utilisation des macros TV	80

INFORMATIONS COMPLÉMENTAIRES

GUIDE DE DÉPANNAGE	82
GLOSSAIRE	85
Formats des gravures sonores	85
Informations relatives aux signaux sonores	85
INDEX	86
CARACTÉRISTIQUES TECHNIQUES	87

LISTE DES CODES DE COMMANDE	i
--	----------

INTRODUCTION

PRÉPARATIONS

SETUP

OPÉRATIONS DE
BASE

OPÉRATIONS
DÉTAILLÉES

INFORMATIONS
COMPLÉMENTAIRES

Français

INTRODUCTION

On a coutume de penser que l'obtention, chez soi, de riches sonorités d'ambiance, exige l'installation et le câblage d'un grand nombre d'enceintes auxquelles ont confierait la mission de recréer, dans le salon d'écoute domestique, l'atmosphère sonore de la salle de cinéma.

Le projecteur de son numérique YAMAHA YSP-900 récuse ceux qui prétendent que sans système acoustique compliqué et câblage complexe il n'est pas possible d'obtenir bon son d'ambiance multicanaux.

Cet appareil élégant et peu encombrant supprime les câblages difficiles et les problèmes d'installation; vous avez à faire à un appareil de mise en œuvre simple, capable de reproduire les sons d'ambiance puissants que vous attendiez, à l'aide des 2 woofers et des 21 haut-parleurs dont il est doté.

Les paramètres de fonctionnement de cet appareil vous permettent de régler avec précision la différence de marche entre chaque faisceau sonore pour obtenir de toutes les directions, en position d'écoute, une information très directionnelle.

Le YSP-900 émet des faisceaux sonores, porteurs des informations d'ambiance attachées aux enceintes avant droite (R) et gauche (L) et aux enceintes d'ambiance arrière droite (SR) et gauche (SL), qui atteignent la position d'écoute après réflexion sur les murs. L'addition au système acoustique numérique d'un faisceau sonore central (C) permet de reproduire des sons à 5.1 voies avec beaucoup de naturel, et vous donne l'impression que plusieurs enceintes sont physiquement présentes dans la pièce.

Prenez place et écoutez tout ce que le système acoustique numérique a à vous offrir en matière d'expérience sonore.

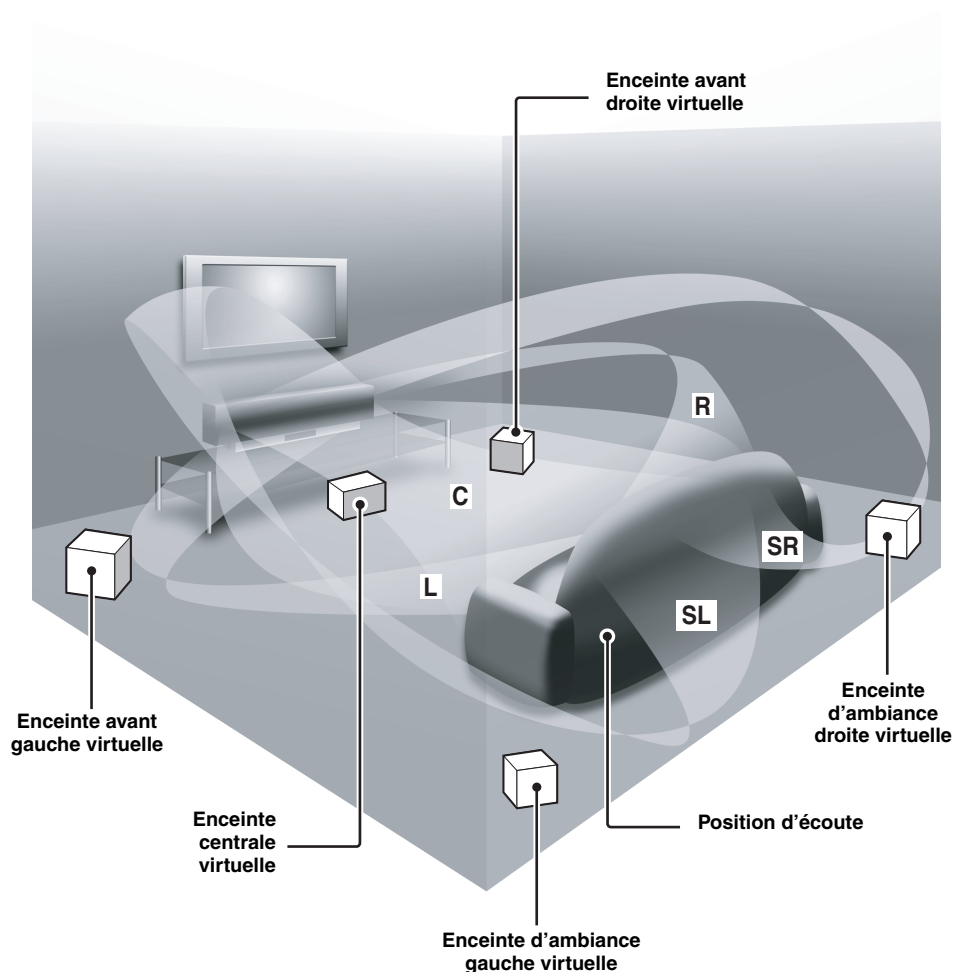

CARACTÉRISTIQUES

Projecteur de son numérique

Cet appareil est un projecteur de son numérique dont la technologie permet de contrôler et d'orienter plusieurs voies sonores depuis un appareil fin et d'obtenir une ambiance sonore parfaite sur plusieurs voies, tout en rendant superflus les enceintes secondaires et le câblage indispensables dans les systèmes acoustiques classiques. Il présente aussi les modes faisceaux suivants pour la restitution d'un son d'ambiance.

- ◆ 5 faisceaux
- ◆ Stéréo plus 3 faisceaux
- ◆ 3 faisceaux

Cet appareil présente aussi la lecture en stéréo et la fonction my beam.

My beam

Cette fonction permet d'obtenir un son net même dans un environnement bruyant. Avec my beam, l'angle des faisceaux peut être réglé manuellement ou automatiquement à l'aide du boîtier de télécommande.

Cinéma DSP Numérique

Cet appareil intègre la technologie Cinéma DSP Numérique mise au point par YAMAHA Electronics Corp. qui permet de restituer chez soi l'impact sonore des films voulu par l'ingénieur du son.

Télécommande polyvalente

Le boîtier de télécommande fourni est programmé pour la commande du lecteur DVD, du magnétoscope, du tuner de la télévision câblée et du tuner satellite numérique reliés à ces appareils. D'autre part, il est possible de programmer des commandes macro pour qu'une seule touche exécute plusieurs opérations.

IntelliBeam

Le logo "IntelliBeam" et "IntelliBeam" sont des marques commerciales de YAMAHA Corporation.



Le logo "CINEMA DSP" et "Cinema DSP" sont des marques déposées de YAMAHA Corporation.



Fabriqué sous licence de Dolby Laboratories.

"Dolby", "Pro Logic", et le symbole des deux D sont des marques commerciales de Dolby Laboratories.

AUTO SETUP (IntelliBeam)

L'optimisation automatique des faisceaux sonores et l'optimisation du son à l'aide du microphone optimiseur fourni rendent superflus les réglages fastidieux d'enceintes d'après l'ouïe et permettent d'obtenir pour chaque environnement les réglages de faisceaux sonores les mieux adaptés.

Compatibilité avec les technologies les plus modernes

Cet appareil intègre des décodeurs compatibles avec les systèmes Dolby Digital, DTS (Systèmes de cinéma numérique), Dolby Pro Logic, Dolby Pro Logic II et DTS Neo:6.

- ◆ Dolby Digital
C'est le format classique des signaux audio enregistrés sur les DVD et sur les autres supports numériques. Cette technologie restitue un son numérique de très grande qualité sur 5.1 voies discrètes et produit des effets plus directionnels et vivants.
- ◆ DTS (Systèmes de cinéma numérique)
C'est le format classique des signaux audio enregistrés sur les DVD et sur les autres supports numériques. Cette technologie restitue un son numérique de très grande qualité sur 5.1 voies discrètes et produit des effets plus directionnels et vivants.
- ◆ Dolby Pro Logic
Ce système de dématricage sophistiqué permet de convertir les signaux audio enregistrés sur 2 voies pour les restituer dans toute leur bande sur 5.1 voies, de manière à créer une véritable ambiance sonore.
- ◆ Dolby Pro Logic II
C'est en fait une nouvelle version du Dolby Pro Logic employant 2 voies d'ambiance stéréophoniques, un caisson de grave avec un bien meilleur pilotage. Ceci permet d'obtenir une ambiance sonore d'une exceptionnelle stabilité qui simule les 5.1 voies bien mieux que le système Dolby Pro Logic original. Par ailleurs, le Dolby Pro Logic II présente des modes Film, Musique et Jeu spécialement conçus pour les films, la musique et les jeux vidéo.
- ◆ DTS Neo:6
Cette technologie décode les sources à 2 voies classiques pour les restituer sur 6 voies, et permet de restituer toute la gamme sonore mais avec une meilleure séparation des voies. Le mode Musique et le mode Cinéma sont respectivement adaptés à la reproduction de la musique et de la piste son des films.



"DTS" et "Neo:6" sont des marques de commerciales de Digital Theater Systems, Inc.



Fabriqué sous licence par 1 Ltd. Brevet déposé dans le monde entier.

Le logo "1" et "Digital Sound Projector™" sont des marques de commerciaux de 1 Ltd.



TruBass, SRS et le symbole "●" sont des marques déposées de SRS Labs, Inc. La technologie TruBass est utilisée sous licence de SRS Labs, Inc.

EMPLOI DE CE MANUEL

Remarques

- Ce mode d'emploi décrit la manière de raccorder et d'utiliser cet appareil. Pour de plus amples détails concernant les autres appareils, reportez-vous au mode d'emploi qui accompagne chacun.
- Certaines actions peuvent être commandées au moyen des touches de l'appareil ou de celles du boîtier de télécommande. Dans un tel cas, les explications prennent en compte les touches du boîtier de télécommande.
- Le symbole  appelle votre attention sur un conseil d'utilisation.
- Ce mode d'emploi a été imprimé avant la fabrication de l'appareil. Les caractéristiques et la présentation ont pu être modifiés à fin d'amélioration, etc. En cas de divergence entre le mode d'emploi et l'appareil, ce dernier prime.

1 Installez cet appareil dans votre pièce.

Voir "INSTALLATION" à la page 11.



2 Raccordez cet appareil à votre téléviseur et autres appareils.

Voir "RACCORDEMENTS" à la page 14.



3 Préparez le boîtier de télécommande et mettez l'appareil sous tension.

Voir "PRÉPARATIFS" à la page 22.



4 Exécutez AUTO SETUP.

Voir "AUTO SETUP (IntelliBeam)" à la page 27.



5 Écoutez une source.

Voir "LECTURE" à la page 37.



6 Changez les modes faisceaux et/ou les paramètres (CINEMA DSP).

Voir "UTILISATION DU SON D'AMBIANCE" à la page 40.



Si vous voulez effectuer d'autres réglages ou ajustements

7 Exécutez MANUAL SETUP pour les réglages plus fins et/ou spécifiez les codes de télécommande.

Voir "MANUAL SETUP" à la page 57 et "PARTICULARITÉS DE LA TÉLÉCOMMANDE" à la page 77.

ACCESSOIRES FOURNIS

Veillez vous assurer que vous possédez bien les éléments suivants.

Boîtier de télécommande (x1)

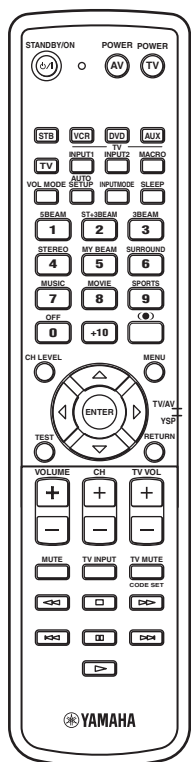

**Piles (x2)
(AA, R6, UM-3)**

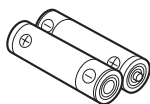

**Câble à fibres optiques
(x1)**

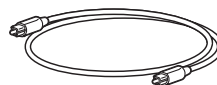

**Câble vidéo pour affichage sur
l'écran (OSD) (x1)**

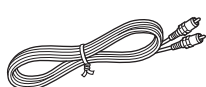

(Jaune)

**Câble audionumérique
à broche (x1)**

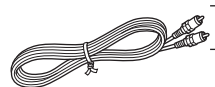

(Orange)

Microphone optimiseur (x1)

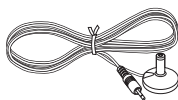

Câble audio à broche (x1)

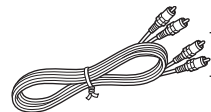

(Blanc/Rouge)

Support de câble (x1)



Fixation (x4)

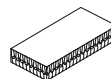

**Support de microphone
plat (x1)**

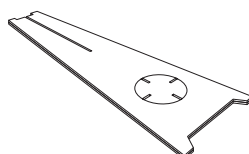

COMMANDES ET FONCTIONS

Face avant

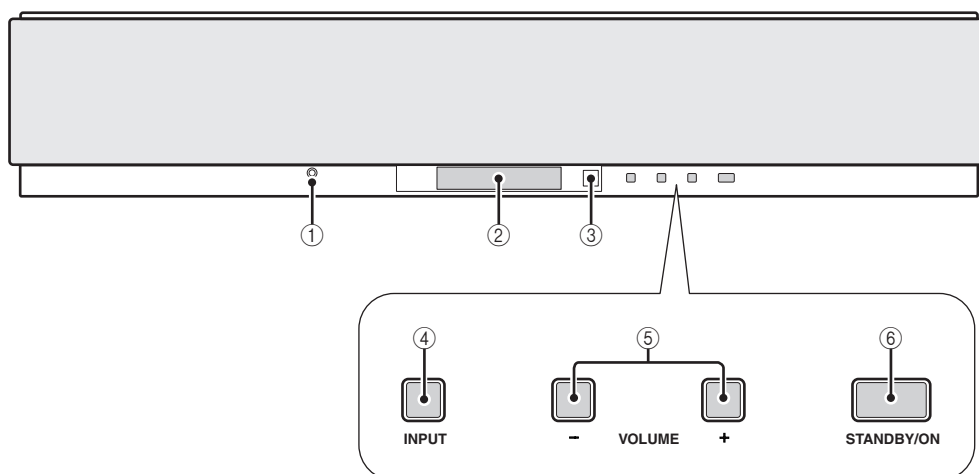

① Prise OPTIMIZER MIC

Sert à brancher le microphone optimiseur fourni utilisé pour exécuter AUTO SETUP (voir page 28).

② Afficheur de la face avant

Il fournit des informations relatives à l'état de l'appareil.

③ Capteur de télécommande

Il reçoit les signaux émis par le boîtier de télécommande.

④ INPUT

Appuyez plusieurs fois de suite sur cette touche pour changer la source d'entrée (TV, VCR, DVD ou AUX).

Voir page 37 pour le détail.

Émet un signal d'essai qui permet de juger le faisceau sonore (voir page 68).

⑤ VOLUME -/+

Cette commande agit globalement sur le niveau de sortie de toutes les voies audio (voir page 39).

⑥ STANDBY/ON

Cette touche met l'appareil en service ou en veille (voir page 23).

Remarques

- Au moment où vous mettez l'appareil en service, un déclic se fait entendre; il est suivi d'une période de 4 à 5 secondes pendant laquelle aucun son ne peut être produit.
- En veille, l'appareil consomme une faible quantité d'électricité de manière à être en mesure de recevoir les signaux infrarouges qui peuvent être émis par le boîtier de télécommande.

Afficheur de la face avant

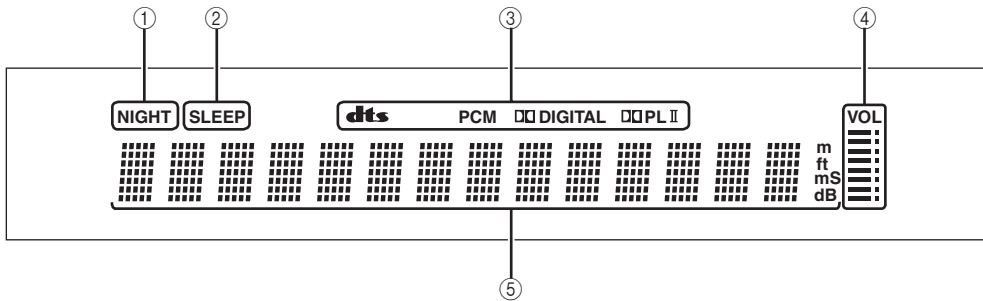

① Témoin NIGHT

S'éclaire lorsqu'un des modes d'écoute tardive est sélectionné (voir page 52).

② Témoin SLEEP

Ce témoin s'éclaire lorsque la minuterie de mise hors service est active (voir page 55).

③ Témoins des décodeurs

Ce témoin s'allume lorsque le décodeur correspondant de cet appareil fonctionne (voir page 42).

④ Indicateur du niveau de sortie

Le niveau sonore s'affiche ici (voir page 39).

⑤ Afficheur multifonction

Indique diverses informations pendant le réglage des paramètres.



Vous pouvez régler la luminosité de l'afficheur sur la face avant à l'aide des paramètres DISPLAY MENU dans MANUAL SETUP (voir page 67).

Panneau arrière

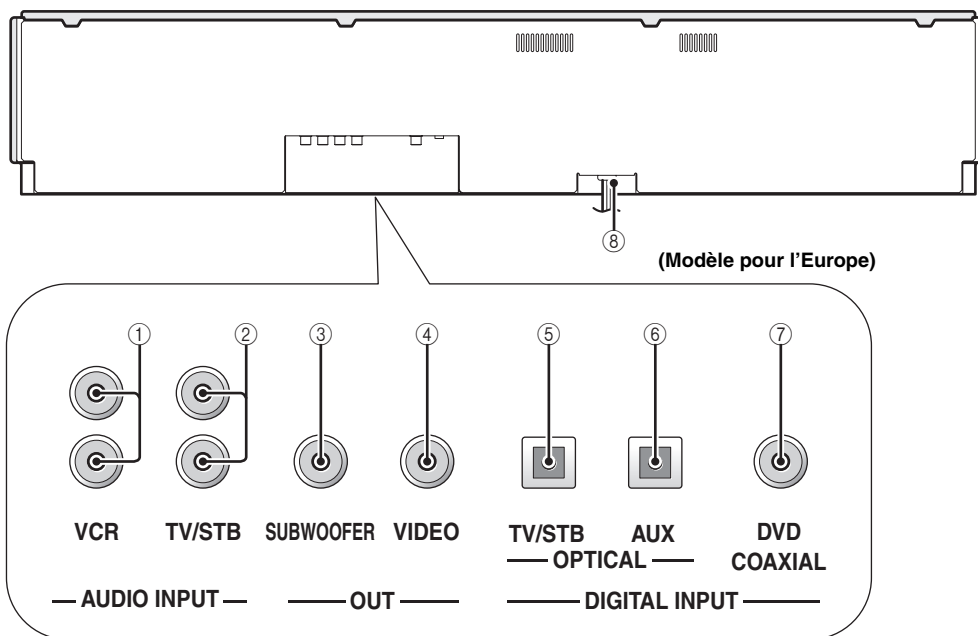

① Prises d'entrée audio analogique VCR

Utilisez ces prises pour effectuer une liaison analogique avec le magnétoscope (voir page 17).

② Prises d'entrée audio analogique TV/STB

Utilisez cette prise pour la liaison analogique au téléviseur, au tuner satellite numérique et au tuner de la télévision câblée (voir pages 15 et 18).

③ Prise SUBWOOFER OUT

Utilisez cette prise pour effectuer la liaison à un caisson de graves (voir page 20).

④ Prise VIDEO OUT

Utilisez cette prise pour effectuer la liaison à la prise d'entrée vidéo de votre téléviseur et afficher les menus de cet appareil (voir page 15).

⑤ Prise TV/STB OPTICAL DIGITAL INPUT

Utilisez cette prise pour effectuer une liaison à un téléviseur, un tuner satellite numérique et un tuner de la télévision câblée via une liaison optique pour signaux numériques (voir pages 15 et 18).

⑥ Prise AUX OPTICAL DIGITAL INPUT

Utilisez cette prise pour relier cet appareil à un autre appareil à l'aide d'une liaison optique pour signaux numériques (voir page 19).

⑦ Prise DVD COAXIAL DIGITAL INPUT

Utilisez cette prise pour relier cet appareil à un lecteur de DVD à l'aide d'une liaison coaxiale pour signaux numériques (voir page 16).

⑧ Câble d'alimentation secteur

Utilisez ce câble pour relier l'appareil à une prise secteur (voir page 21).

Boîtier de télécommande

Les fonctions de certaines touches du boîtier de télécommande dépendent de la position du sélecteur de mode de fonctionnement (29). Les fonctions utilisées pour la commande à distance de cet appareil sont décrites dans cette partie du manuel.



Vous pouvez aussi utiliser le boîtier de télécommande pour la commande d'autres appareils après avoir spécifié les codes appropriés. Voir "Commande des autres appareils" à la page 78 pour le détail.

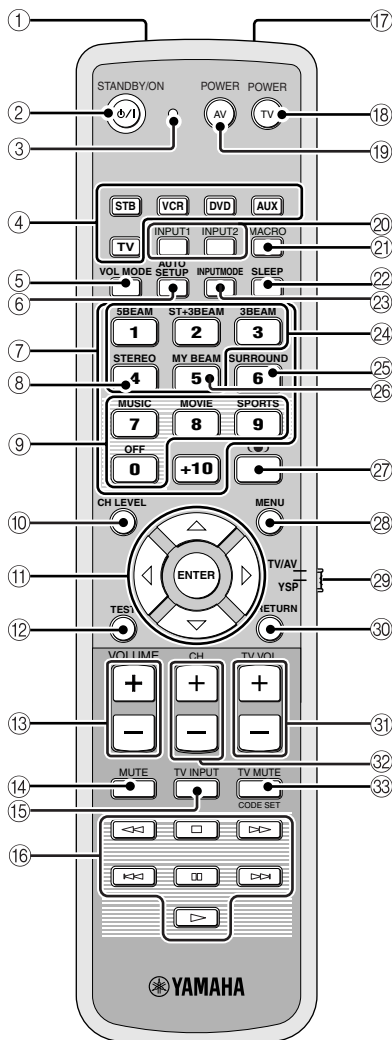

① Émetteur infrarouge

Les signaux infrarouges de commande sont émis ici. Dirigez cette ouverture vers l'appareil à régler.

② STANDBY/ON

Cette touche met l'appareil en veille (voir page 23).

③ Témoin de transmission

Cet indicateur s'allume lorsque des signaux de commande sont transmis.

④ Touches de sélection d'entrée

Utilisez ces touches pour sélectionner une source (STB, VCR, DVD, AUX ou TV).

Ces touches servent aussi à changer la section de commande du boîtier de télécommande. (29:TV/AV)

⑤ VOL MODE

Cette touche met en ou hors service les modes de volume (voir page 52).

⑥ AUTO SETUP

Utilisez cette touche pour accéder à la page AUTO SETUP du menu (voir page 27).

⑦ Touches numériques

Utilisez ces touches pour la frappe des nombres. (29:TV/AV)

⑧ STEREO

Utilisez cette touche pour écouter les sources stéréo à 2 voies (voir page 46).

⑨ Touches de champs sonores

Utilisez ces touches pour sélectionner des champs sonores (voir page 49).

⑩ CH LEVEL

Règle le niveau de sortie de chaque voie (voir page 69).

⑪ Touches de déplacement du curseur

△ / ▽ / ◀ / ▶, ENTER

Utilisez ces touches pour sélectionner un poste de SET MENU ou en changer la valeur.

Pour sélectionner un poste du menu du DVD. (29:TV/AV)

⑫ TEST

Cette touche commande l'émission du signal d'essai permettant le réglage du niveau sonore de chaque enceinte (voir page 68).

⑬ VOLUME +/-

Augmente ou réduit le niveau sonore de cet appareil (voir page 39).

⑭ MUTE

Cette touche coupe les sons. Appuyez une nouvelle fois sur cette touche pour rétablir le niveau sonore initial (voir page 39).

⑮ TV INPUT

Cette touche sert à choisir la source ou le téléviseur (voir page 78).

⑯ Touches de commande du lecteur DVD/magnétoscope

Utilisez ces touches pour commander le lecteur DVD ou le magnétoscope (voir pages 78 et 79).

17 Microphone my beam

Ce microphone capte les signaux d'essai émis par cet appareil lors du réglage automatique avec my beam (voir page 48).

18 TV POWER

Cette touche met le téléviseur en service ou en veille (voir page 78).

19 AV POWER

Cette touche met l'appareil sélectionné en service ou en veille (voir pages 78 et 79).

20 INPUT1/INPUT2

Pour choisir la source pour le téléviseur (voir page 78).

21 MACRO

Utilisez cette touche pour spécifier la macro du téléviseur (voir page 80).

22 SLEEP

Cette touche assure le réglage de la minuterie de mise hors service (voir page 55).

23 INPUTMODE

Sélectionne le mode d'entrée (AUTO, DTS ou ANALOG). Voir page 71 pour le détail.

24 Touches de sélection du mode de faisceaux

Ces touches assurent le choix du mode de faisceaux (voir pages 40, 46 et 47).

25 SURROUND

Cette touche sélectionne le mode de lecture avec correction d'ambiance (voir page 40).

26 MY BEAM

Utilisez cette touche pour sélectionner my beam comme mode de faisceaux (voir page 48).

27  TruBass

Utilisez cette touche pour reproduire efficacement les sons graves (voir page 54).

28 MENU

Cette touche affiche le menu de réglage sur le téléviseur (voir pages 29 et 58).

Pour afficher le menu du DVD. (29:TV/AV)

29 Sélecteur de mode de fonctionnement

Sélectionne le mode de fonctionnement de cet appareil. Sélectionnez YSP lorsque vous faites fonctionner cet appareil et sélectionnez TV/AV lorsque vous faites fonctionner le téléviseur et d'autres appareils audio/vidéo pour enregistrer les codes de commande appropriés.

30 RETURN

Utilisez cette touche pour sélectionner un réglage de la minuterie de mise hors service ou bien pour revenir à la page précédente de SET MENU.

Pour rétablir la page de menu du DVD précédente ou quitter le menu du DVD. (29:TV/AV)

31 TV VOL +/-

Règle le niveau de sortie du téléviseur (voir page 78).

32 CH +/-

Sélectionne les chaînes du téléviseur ou le canal du magnétoscope (voir pages 78 et 79).

33 TV MUTE, CODE SET

Coupe le son du téléviseur (voir page 78).

Utilisez cette touche pour enregistrer les codes de télécommande (voir page 77).

INSTALLATION

Vous trouverez ici une description de l'emplacement le mieux approprié pour l'installation de l'appareil avec une équerre métallique murale, un rack ou un support.

Avant d'installer l'appareil

Cet appareil crée les sonorités d'ambiance en projetant des faisceaux sonores vers les murs de la pièce d'écoute qui les réfléchissent. Les effets d'ambiance produits par cet appareil peuvent apparaître insuffisants dans les cas suivants:

- Les parois de la pièce ne réfléchissent pas les faisceaux sonores
- Les parois de la pièce absorbent l'énergie sonore
- Les mesures de la pièce sont hors des limites suivantes: L 3 à 7 m, H 2 à 3,5 m et P 3 à 7 m
- La distance qui sépare la position d'écoute de la position des enceintes est inférieure à 1,8 m
- Des objets ou des meubles placés dans la pièce restreignent le libre parcours des faisceaux sonores
- La position d'écoute est près des murs de la pièce
- La position d'écoute n'est pas à l'avant de l'appareil

Un espace suffisant doit être laissé autour de l'appareil pour que la chaleur puisse se dissiper. Il faut par exemple laisser un espace d'au moins 5 cm au-dessus et au-dessous de l'appareil.

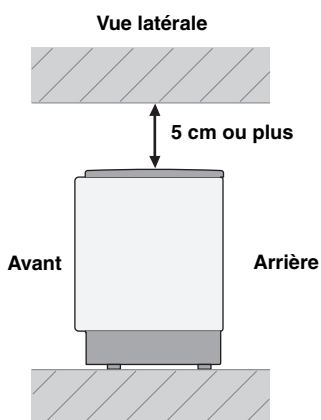

Remarques

- Nous ne conseillons pas de poser l'appareil à même le plancher de la pièce d'écoute. Utilisez l'équerre murale, un rack ou un support.
- Cet appareil pèse 9,0 kg. Installez-le de manière qu'il ne puisse pas tomber s'il venait à être soumis à des vibrations, par exemple au cours d'un tremblement de terre, et qu'il soit hors de portée des enfants.
- N'installez pas l'appareil immédiatement au-dessus d'un téléviseur à tube cathodique.
- Cet appareil est pourvu d'un blindage magnétique. Toutefois, si la présence de l'appareil à proximité du téléviseur entraîne des déformations de l'image, il convient d'éloigner l'appareil.

Installation de l'appareil

Installez l'appareil à un endroit où des meubles ou d'autres objets ne risquent pas de faire obstacle aux faisceaux sonores émis. Sinon, vous n'obtiendrez pas les effets d'ambiance souhaités.

Vous pouvez installer cet appareil parallèlement à un mur ou dans un angle de la pièce.

Installation parallèle

Installez cet appareil au centre du mur dans le sens de la longueur.

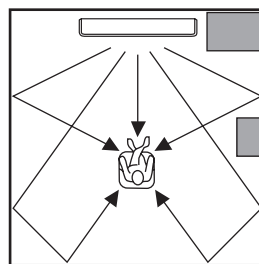

Un objet, par exemple un meuble

Installation dans un angle

Installez cet appareil dans un angle du mur à 40° à 50° des murs adjacents.

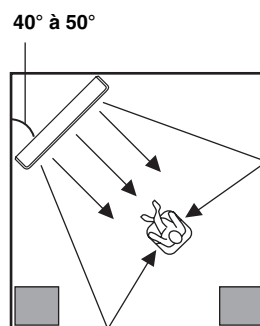

Un objet, par exemple un meuble

■ Exemples d'installation

Exemple 1

Installez cet appareil le plus près possible du centre du mur.

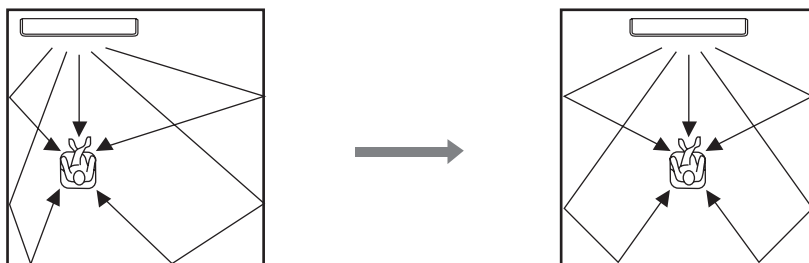

Exemple 2

Installez cet appareil de sorte que les faisceaux sonores puissent se réfléchir sur les murs.

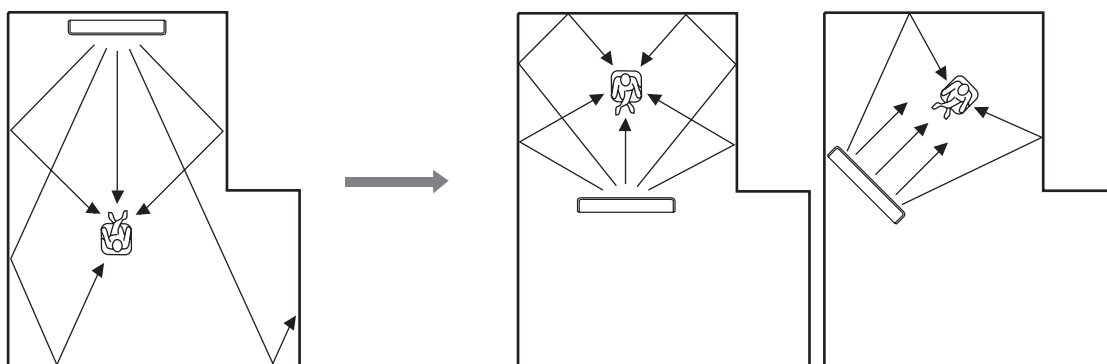

Exemple 3

Installez cet appareil le plus près possible de l'avant de votre position d'écoute normale.

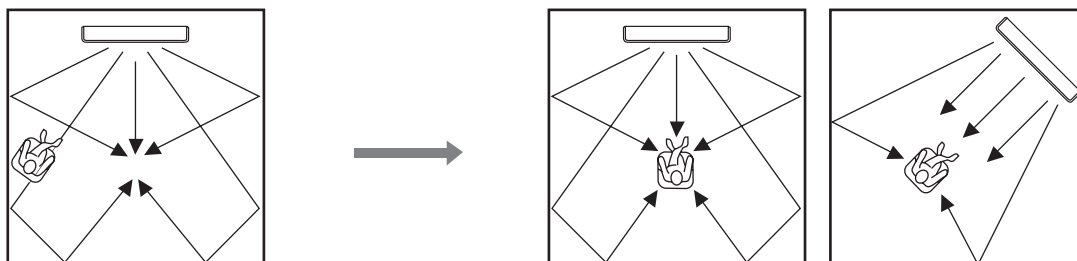

■ Utilisation d'une équerre métallique murale

Vous pouvez installer l'appareil dans la pièce d'écoute au moyen d'une équerre métallique murale.

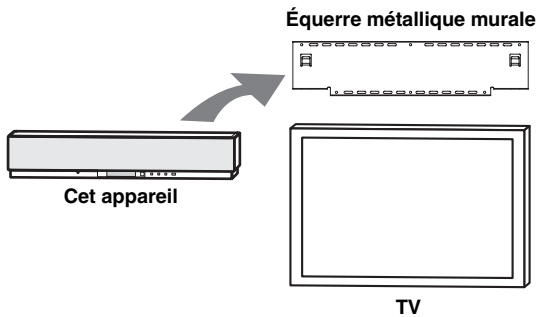

☀️ Reportez-vous à la notice fournie avec l'équerre métallique murale pour le détail sur sa fixation et la fixation de l'appareil sur l'équerre.

■ Utilisation d'un support

Vous pouvez installer le téléviseur sur un support posé sur un rack disponible dans le commerce et installer l'appareil sous le téléviseur.

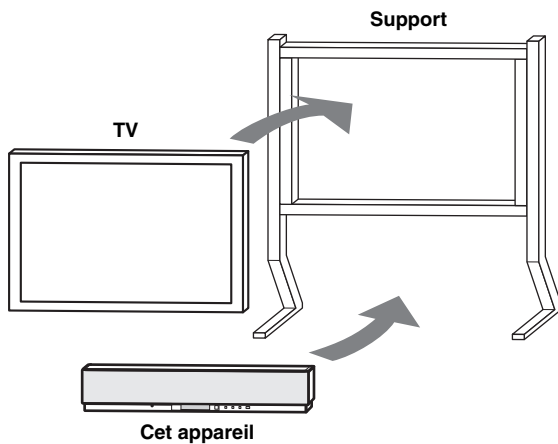

☀️ Reportez-vous à la notice fournie avec le support pour le détail sur l'installation du support puis de cet appareil et du téléviseur sur le support.

■ Utilisation d'un rack

Vous pouvez installer l'appareil au-dessus ou au-dessous du téléviseur dans un rack du commerce.

Si vous installez cet appareil au-dessus du téléviseur

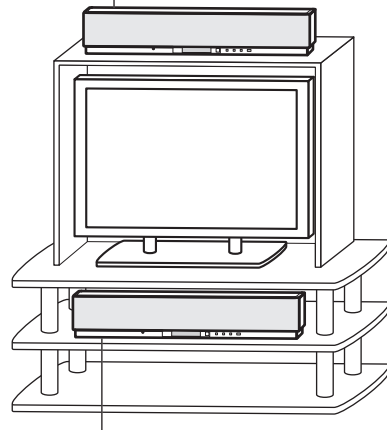

Si vous installez cet appareil au-dessous du téléviseur

Remarque

Assurez-vous au préalable que le rack est suffisamment grand pour qu'un espace puisse être ménagé autour de l'appareil pour la ventilation (voir page 11), et suffisamment solide pour supporter le poids de l'appareil et du téléviseur.

■ Fixation de l'appareil

Enlevez la pellicule qui recouvre les quatre attaches fournies et fixez-les aux quatre coins inférieurs de l'appareil et au haut du rack, etc.

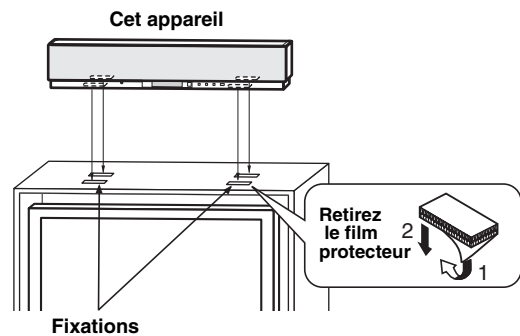

Remarques

- Ne posez pas l'appareil sur une surface inclinée. Il pourrait glisser, tomber et blesser quelqu'un.
- Essuyez soigneusement la surface du rack, etc. avant de poser les fixations. Coller le ruban sur une surface sale ou humide en réduit l'efficacité, ce qui peut se conclure ultérieurement par une chute de l'appareil.

RACCORDEMENTS

Cet appareil est équipé de deux prises numériques optiques, d'une prise numérique coaxiale et de deux types de prises analogiques pour le raccordement d'appareils, par exemple un téléviseur, un lecteur DVD, un magnétoscope, un tuner satellite numérique, un tuner de télévision câblée et une console de jeu. En outre, sa liaison à un caisson de graves vous garantit une restitution plus puissante des basses fréquences. Pour de plus amples détails sur le raccordement d'autres appareils, voir pages 15 à 20.

AVERTISSEMENT

- Ne reliez aucun appareil à l'alimentation secteur tant que tous les raccordements ne sont pas terminés.
- Débranchez le cordon d'alimentation avant de changer les raccordements, de déplacer ou de nettoyer l'appareil.

— Raccordement audio

— Raccordement vidéo

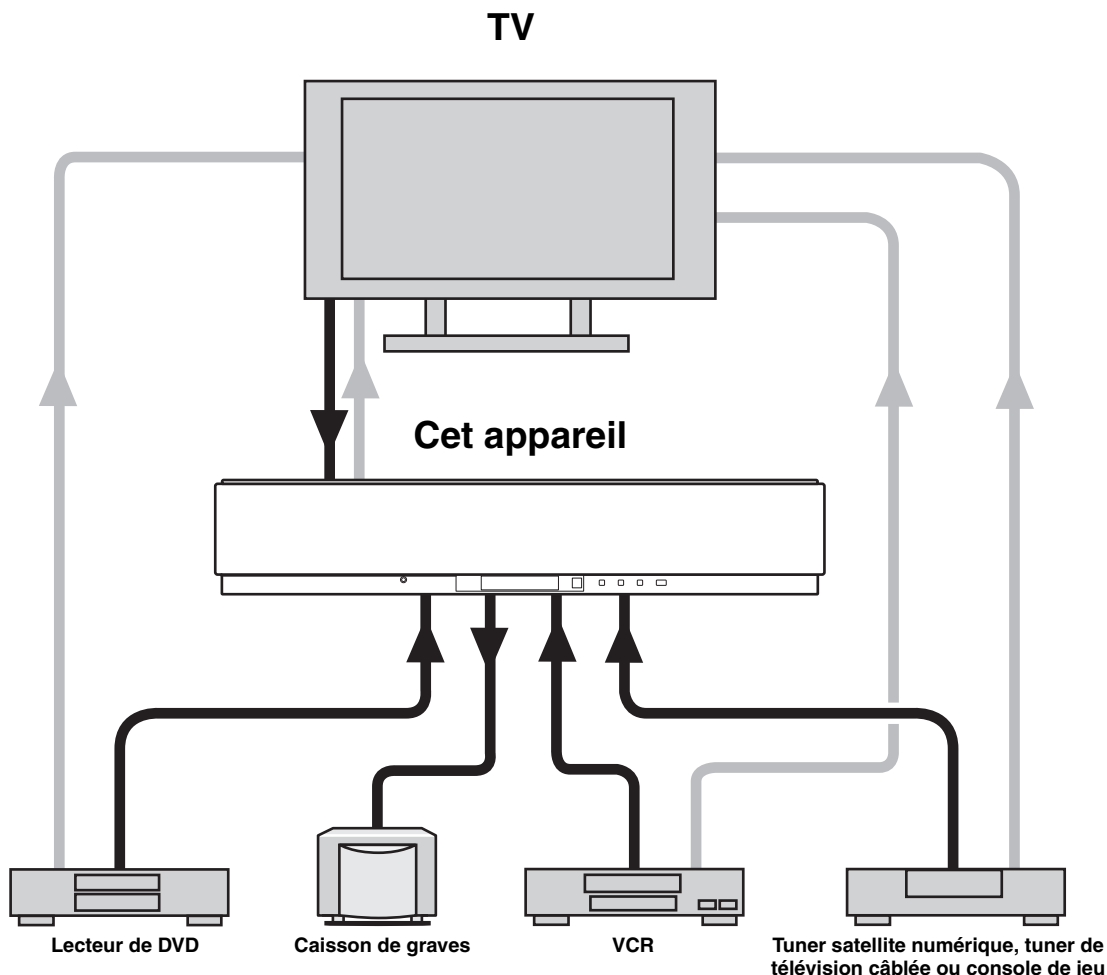

Pour éviter les câbles de se débrancher, fixez le serre-câbles fourni avec la face ouverte orientée vers le haut sur l'arrière de l'appareil à l'endroit approprié et insérez les câbles dans le serre-câbles.

Câble à fibres

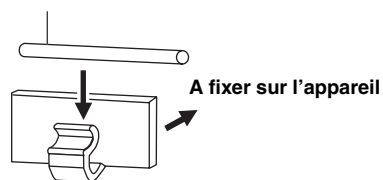

Raccordement à un téléviseur

Vous pouvez relier cet appareil à un téléviseur sur lequel s'afficheront les informations de réglage (OSD) consécutives à l'emploi de SET MENU.



Pour empêcher le câble optique de se débrancher, fixez-le à la bride fournie (voir page 14).

Remarque

Si vous raccordez cet appareil à la fois aux prises de sortie audio analogique et audionumérique optique, comme indiqué sur l'illustration gauche ci-dessous, les signaux audionumériques transitant par la prise de sortie numérique optique auront priorité que les signaux audio analogiques transitant par les prises de sortie audio analogique.

■ Raccordements audionumériques et analogiques

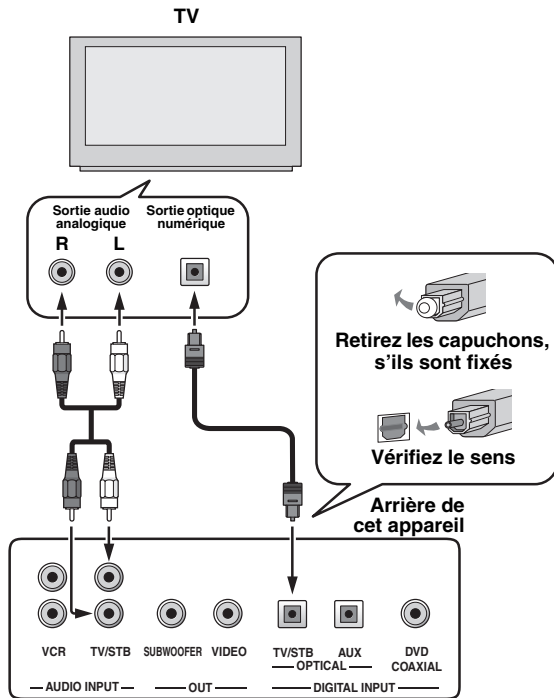

■ Raccordement vidéo

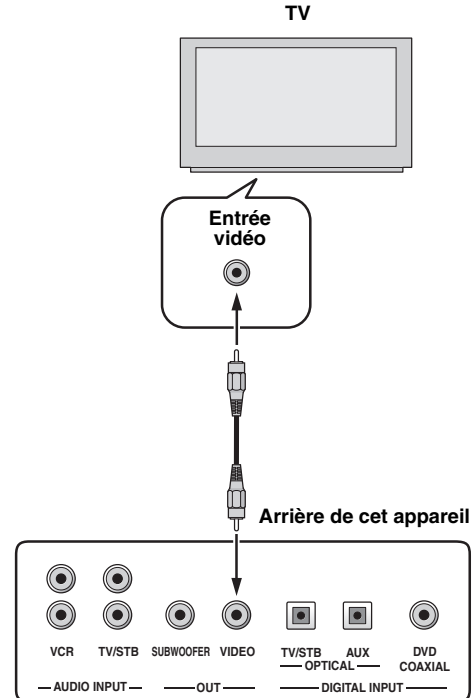

Câbles utilisés pour les raccordements

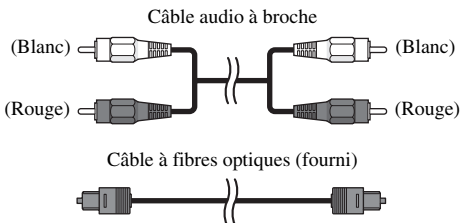

Câbles utilisés pour les raccordements

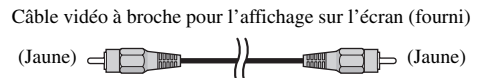

Raccordement à un graveur ou un lecteur de DVD

Pour utiliser un graveur ou un lecteur de DVD, reliez la prise coaxiale de sortie numérique du lecteur de DVD à la prise coaxiale d'entrée numérique de cet appareil (DVD COAXIAL).

Si le graveur ou le lecteur de DVD ne possèdent pas de prise coaxiale de sortie numérique, employez la liaison optique.



Pour empêcher le câble optique de se débrancher, fixez-le à la bride fournie (voir page 14).

Remarques

- Assurez-vous que le lecteur/enregistreur de DVD est bien réglé sur les signaux audio numériques Dolby Digital et DTS. Sinon, effectuez les réglages sur le lecteur/enregistreur de DVD. Pour le détail à ce sujet, voir le mode d'emploi fourni avec le lecteur/enregistreur de DVD.
- Si votre lecteur/enregistreur de DVD n'a pas de prise de sortie numérique coaxiale, effectuez une liaison audio numérique optique.

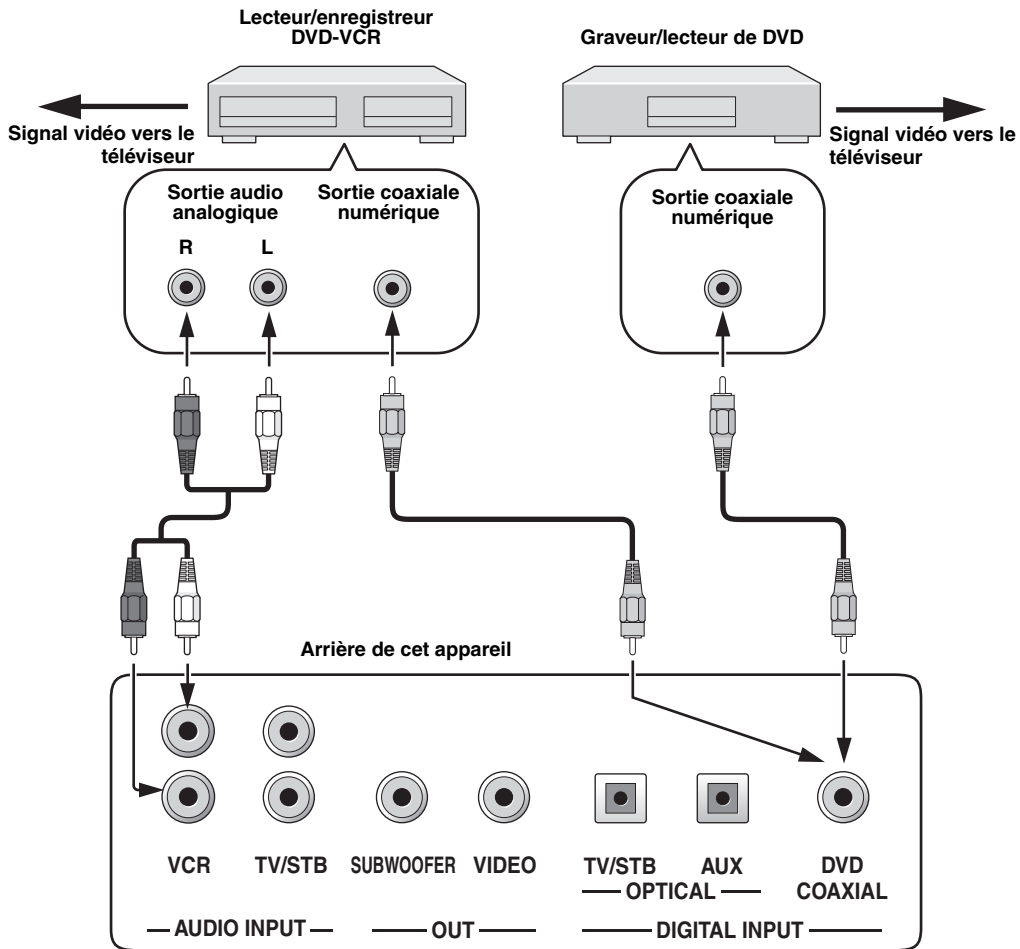

Câbles utilisés pour les raccords

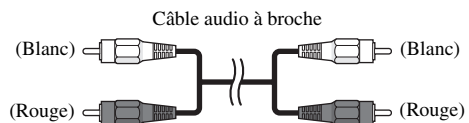
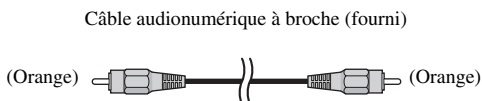

Raccordement à un magnétoscope

Pour utiliser un magnétoscope, reliez les prises de sortie audio analogique du magnétoscope aux prises d'entrée audio analogiques (VCR R/L) de cet appareil.

Les fiches rouges doivent être branchées sur les prises de droite et les fiches blanches sur les prises de gauche.

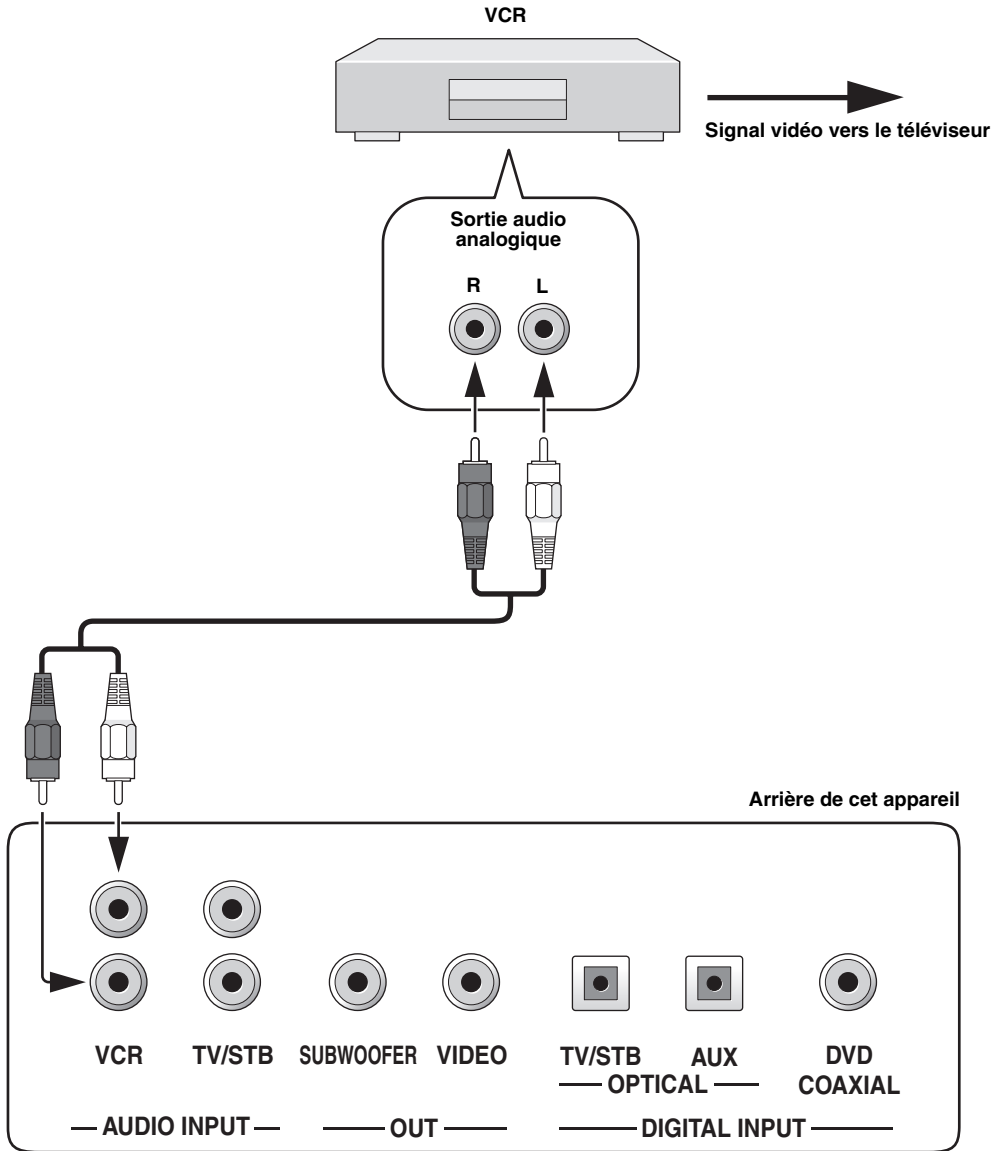

Câbles utilisés pour les raccordements

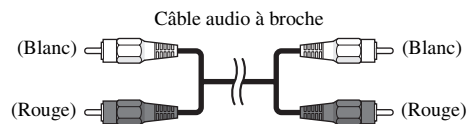

Raccordement à un tuner satellite numérique ou à un tuner de télévision câblée

Pour raccorder un tuner satellite numérique ou un tuner de télévision câblée, reliez la prise de sortie numérique optique de votre tuner satellite numérique ou de télévision câblée à la prise d'entrée numérique optique (TV/STB OPTICAL) de cet appareil. Pour utiliser un magnétoscope, reliez les prises de sortie audio analogique du magnétoscope aux prises d'entrée audio analogique (TV/STB R/L) de cet appareil. Les fiches rouges doivent être branchées sur les prises de droite et les fiches blanches sur les prises de gauche.



Pour empêcher le câble optique de se débrancher, fixez-le à la bride fournie (voir page 14).

Remarque

Si le téléviseur ou le TUNER relié à cet appareil ne prend pas en charge la radiodiffusion numérique, reliez les prises de sortie audio analogique (TV/STB R/L) de cet appareil aux prises de sortie audio analogique du téléviseur.

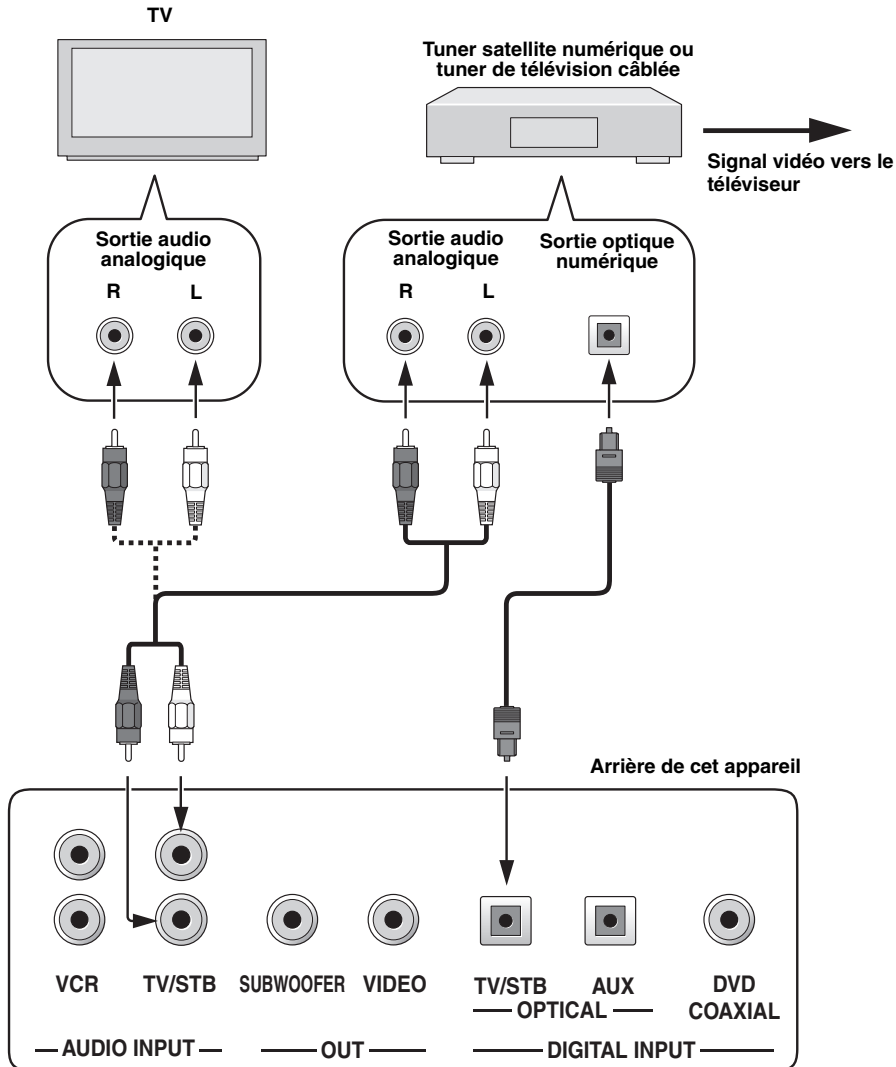

Câbles utilisés pour les raccordements

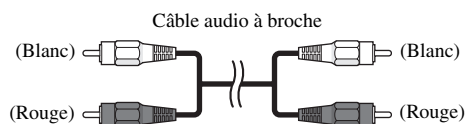
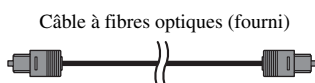

Raccordement à des appareils extérieurs

Pour utiliser un appareil extérieur, reliez la prise optique de sortie numérique de l'appareil concerné à la prise optique d'entrée numérique de cet appareil-ci (AUX OPTICAL).

Vous pouvez utiliser un graveur ou un lecteur de DVD, ou tout autre appareil susceptible d'être relié par une liaison optique pour signaux numériques.



Pour empêcher le câble optique de se débrancher, fixez-le à la bride fournie (voir page 14).

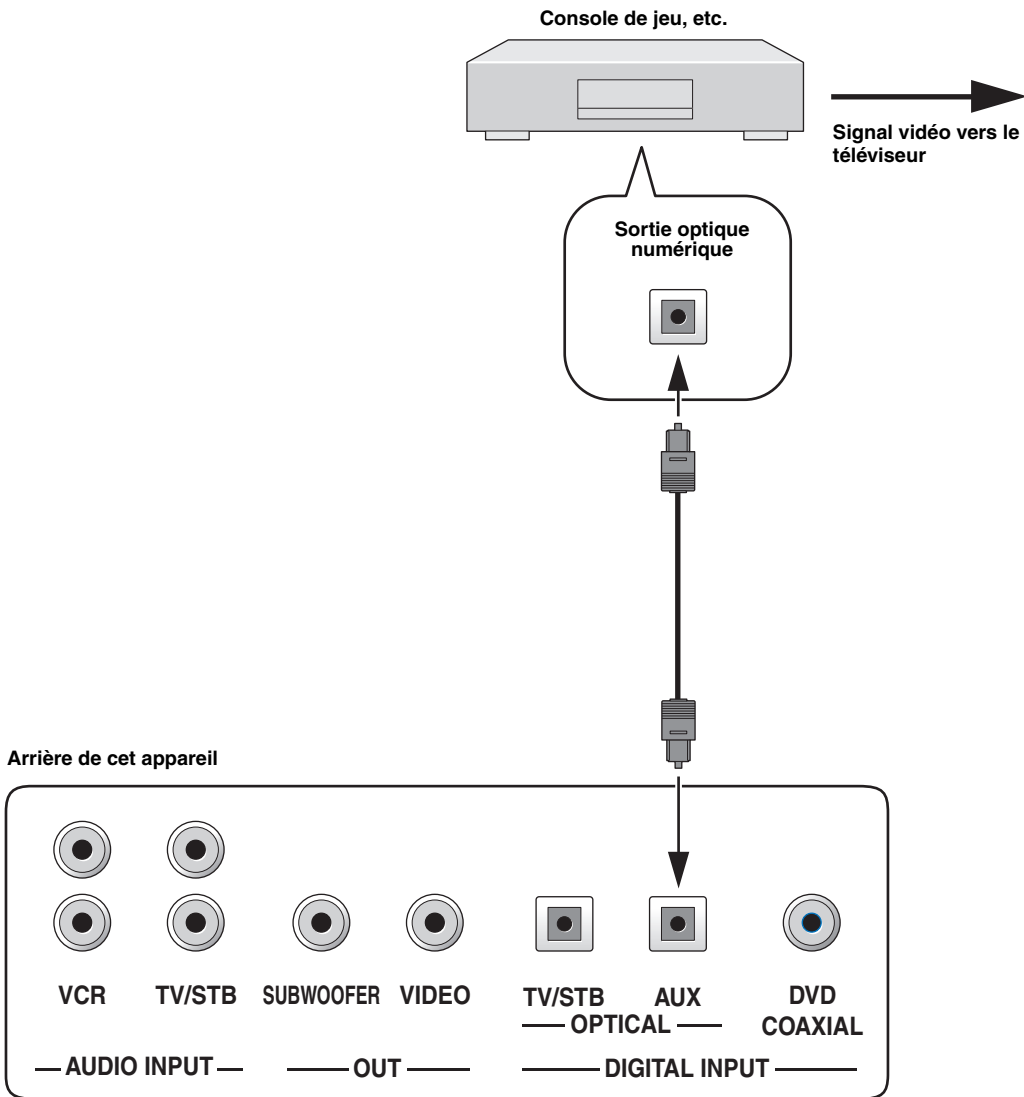

Câbles utilisés pour les raccordements

Câble à fibres optiques (fourni)

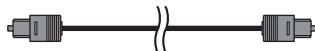

Raccordement à un caisson de graves

Pour utiliser un caisson de graves, reliez la prise d'entrée monophonique du caisson de graves à la prise de sortie monophonique de cet appareil (SUBWOOFER OUT).
 Le caisson de graves n'émettra aucun son s'il a seulement été raccordé. Pour pouvoir restituer le son, le caisson de graves doit être mis sous tension et AUTO SETUP (voir page 27) doit être exécuté ou SWFR doit être sélectionné pour BASS OUT dans SUBWOOFER SET (voir page 63).

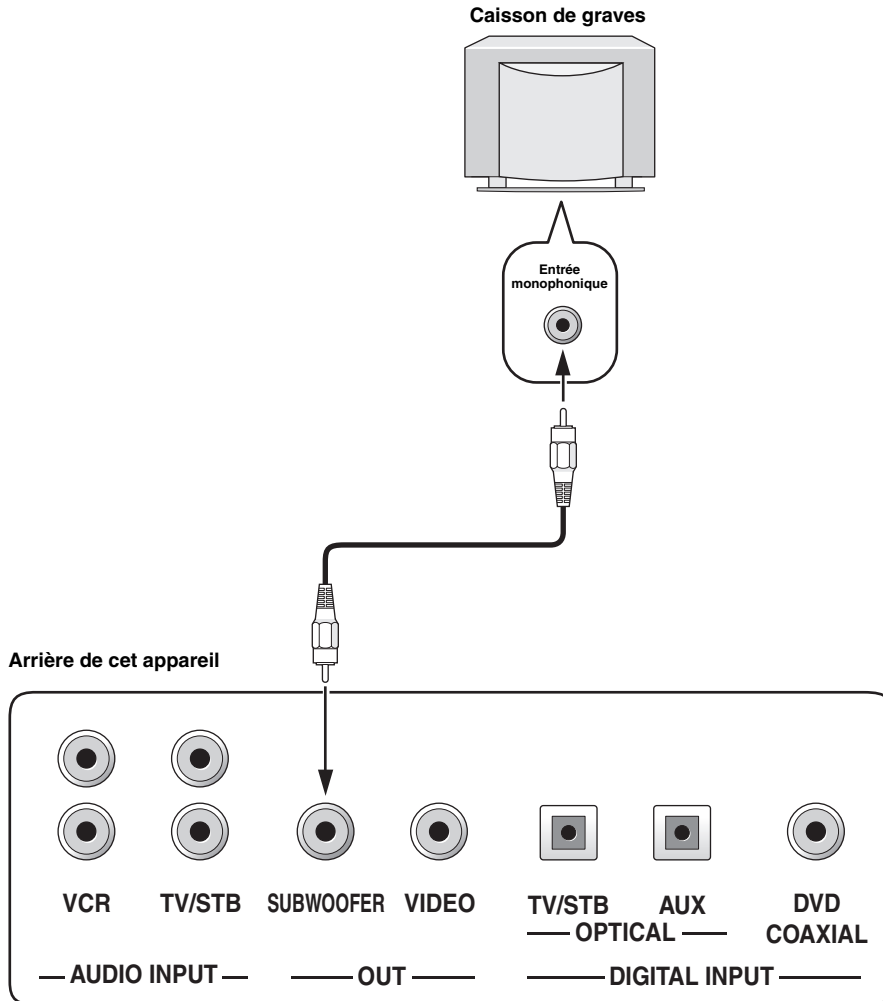

Câbles utilisés pour les raccordements

Câble à fiches pour le caisson de graves

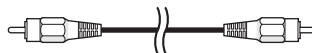

Raccordement du cordon d'alimentation

Lorsque vous avez relié tous les appareils, branchez le cordon d'alimentation sur une prise secteur.

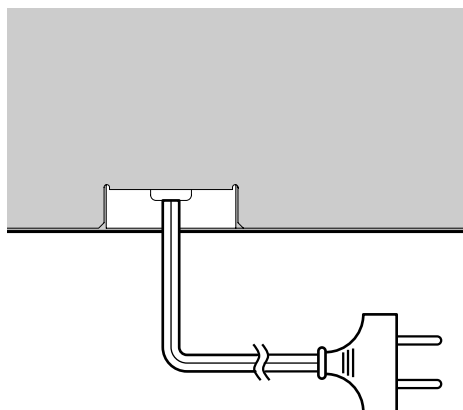

A une prise secteur

PRÉPARATIFS

Mise en place des piles dans le boîtier de télécommande

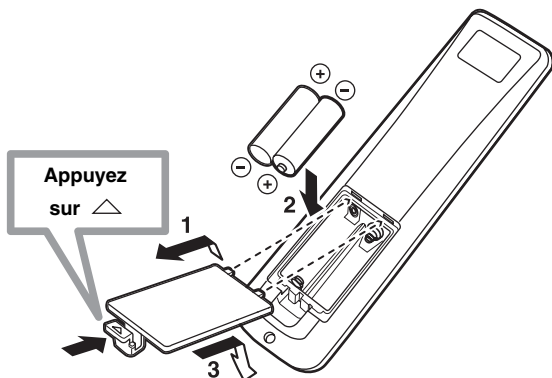

1 Appuyez sur le repère \triangle du couvercle de piles et séparez le couvercle du boîtier en le faisant glisser.

2 Placez les 2 piles fournies (AA, R6, UM-3) dans leur logement.

Veillez à respecter les polarités indiquées (+/-).

3 Remplacez le couvercle du logement.

Remarques

- Remplacez toutes les piles si vous notez une des conditions suivantes: la portée du boîtier de télécommande a diminué, le témoin ne clignote pas ou encore il s'éclaire faiblement.
- N'utilisez pas tout à la fois des piles neuves et des piles usagées.
- N'utilisez pas non plus des piles de deux types différents (par exemple, des piles alcalines et des piles au manganèse). Lisez attentivement les indications portées sur le boîtier des piles car leur apparence peut être la même bien que leur type diffère.
- Des piles vides peuvent fuir. Si les piles ont fui, mettez-les au rebut immédiatement. Dans la mesure du possible, ne touchez pas le produit qui a fui et évitez qu'il ne vienne en contact avec vos vêtements, etc. Nettoyez soigneusement le logement des piles avant de mettre en place des piles neuves.
- Ne jetez pas les piles dans les ordures ménagères. Conformez-vous à la réglementation locale pour la mise au rebut des piles.
- Le contenu de la mémoire du boîtier de télécommande peut être supprimé dans les situations suivantes:
 - Le boîtier de télécommande est laissé sans piles pendant plus de 2 minutes.
 - Les piles insérées dans le boîtier de télécommande sont vides.
 - Vous avez appuyé sur les touches du boîtier de télécommande par mégarde lorsque vous changez les piles.
- Si la mémoire du boîtier de télécommande a été vidée par mégarde, insérez les piles neuves et spécifiez de nouveau les codes de commande.



Retirez la feuille transparente avant d'utiliser le boîtier de télécommande.

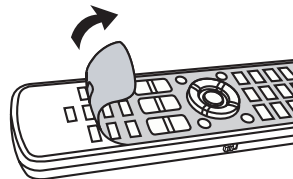

Portée des signaux de commande

Le boîtier de télécommande émet un faisceau infrarouge étroit. Utilisez le boîtier de télécommande à moins de 6 m de l'appareil et dirigez-le vers le capteur de cet appareil.

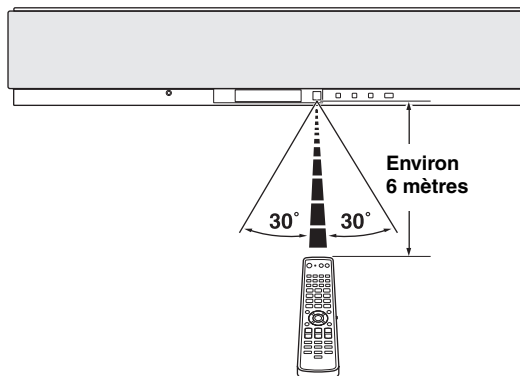

Remarques

- Ne renversez aucun liquide sur le boîtier de télécommande.
- Ne laissez pas tomber le boîtier de télécommande.
- Ne conservez pas, ne rangez pas le boîtier de télécommande dans les endroits suivants:
 - très humides, par exemple près d'un bain
 - très chauds, par exemple près d'un appareil de chauffage ou d'un poêle
 - très froids
 - poussiéreux
- N'exposez pas le capteur de télécommande de l'appareil à la lumière directe du soleil ni à un éclairage fluorescent.
- La portée du boîtier de télécommande diminue considérablement dès que les piles sont usagées. En ce cas, remplacez dès que possible les piles par des piles neuves.

Utilisation du boîtier de télécommande

Cette section décrit la commande de cet appareil au moyen du boîtier de télécommande. Les fonctions du boîtier de télécommande dépendent de la position du sélecteur de mode de fonctionnement. Par exemple, réglez le sélecteur de mode de fonctionnement sur YSP pour agir sur cet appareil. Les touches numéros ① à ④ du boîtier de télécommande n'opèrent que lorsque YSP est sélectionné. Les fonctions des touches ⑤ à ⑨ dépendent aussi de la position du sélecteur de mode de fonctionnement. Pour les différentes fonctions de ces touches, voir page 9.



Vous pouvez commander d'autres appareils en enregistrant les codes de commande qui conviennent (voir page 77). Une fois que vous avez spécifié le code de commande de chaque source (DVD, VCR, STB, TV ou AUX), voir "Commande des autres appareils" à la page 78 pour le détail sur les fonctions des touches du boîtier de télécommande disponibles pour chaque source.

Touches opérationnelles seulement lorsque YSP est sélectionné

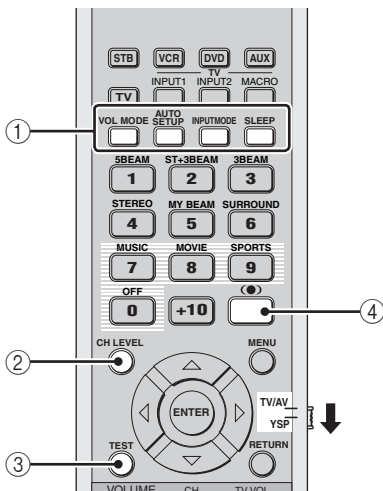

Touches de fonctions variantes

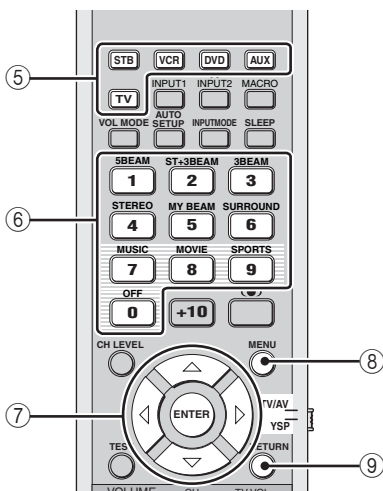

Mise sous tension

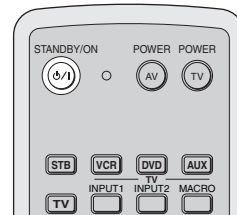
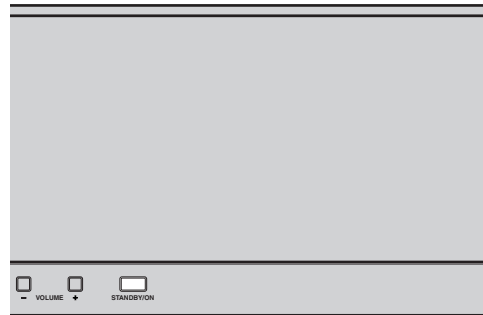

- 1 Appuyez sur STANDBY/ON sur la face avant ou sur le boîtier de télécommande pour mettre l'appareil sous tension.

Le niveau de volume est d'abord indiqué sur l'afficheur de la face avant, puis la source d'entrée et le mode de faisceaux actuellement sélectionné.



Face avant

ou



Boîtier de télécommande

- 2 Appuyez sur STANDBY/ON sur la face avant ou le boîtier de télécommande pour mettre l'appareil en service ou en veille.

Remarque

Lorsque cet appareil est en veille, seul STANDBY/ON sur la face avant ou sur le boîtier de télécommande fonctionne et toutes les autres touches sur la face avant ou sur le boîtier de télécommande ne fonctionnent pas tant que cet appareil n'est mis en service.

UTILISATION SET MENU

Affichage OSD

Cette partie explique comment afficher les informations OSD (affichage sur écran) de cet appareil sur l'écran du téléviseur et comment régler les paramètres selon votre pièce. Cela fait, vous pourrez profiter de belles sonorités d'ambiance tout en regardant le téléviseur dans le confort de votre salon.

1 Assurez-vous que la prise d'entrée vidéo du téléviseur est reliée à la prise VIDEO OUT de cet appareil sans quoi les informations OSD ne pourront pas être affichées.

2 Appuyez sur STANDBY/ON sur la face avant ou sur le boîtier de télécommande pour mettre l'appareil sous tension.



STANDBY/ON

Face avant

ou



Boîtier de télécommande

3 Mettez le téléviseur en service.

La page suivante apparaît sur l'écran du téléviseur.

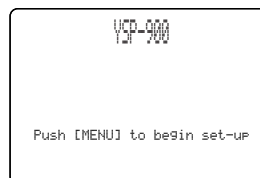

Exemple d'affichage des informations OSD

Si les informations OSD n'apparaissent pas, utilisez le boîtier de télécommande fourni avec le téléviseur pour sélectionner l'entrée vidéo qui reçoit ces informations.

Organigramme de SET MENU

Le schéma d'ensemble des réglages est illustré par l'organigramme suivante.

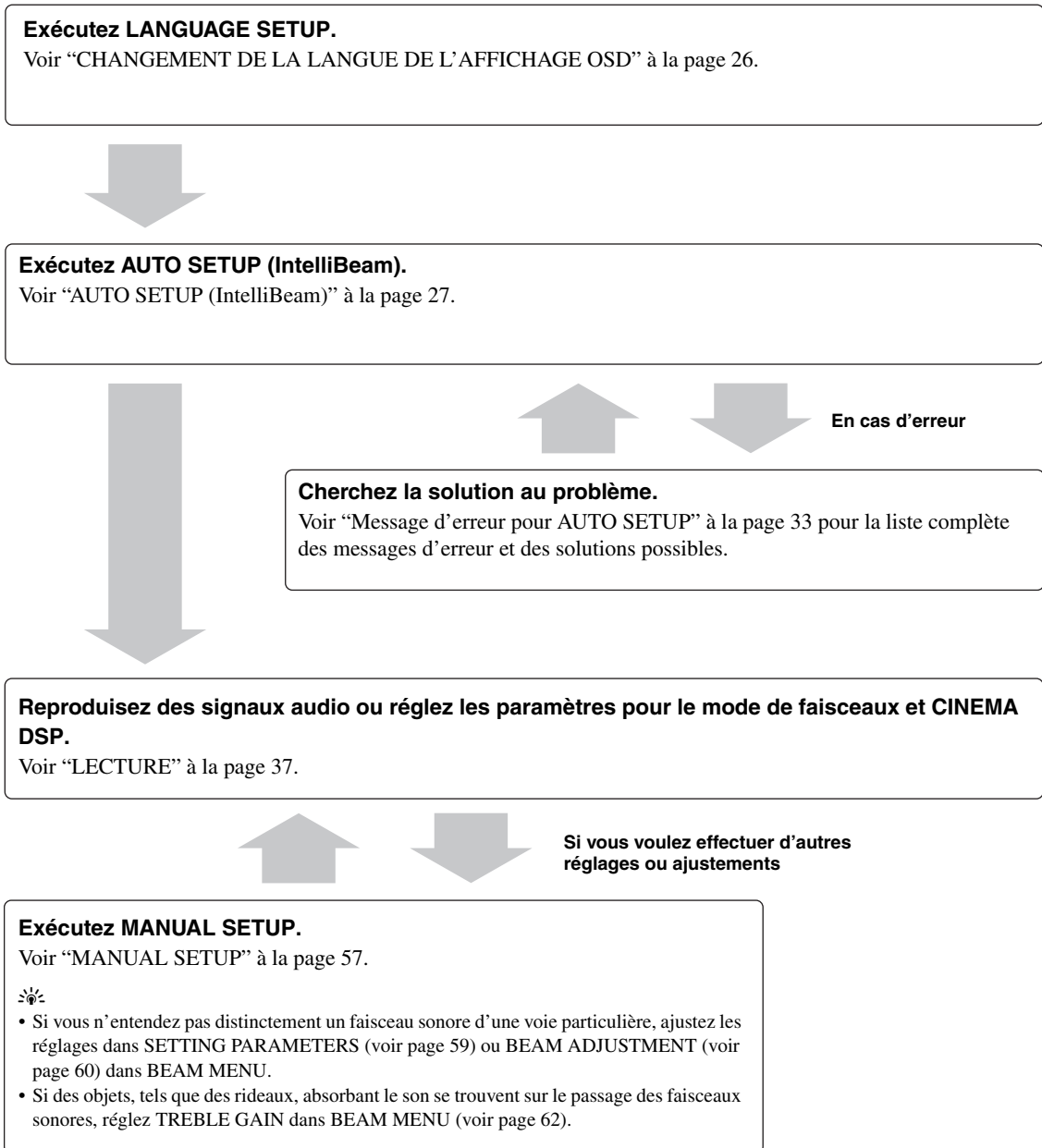

CHANGEMENT DE LA LANGUE DE L’AFFICHAGE OSD

Cette fonction permet de sélectionner la langue dans laquelle la page SET MENU de cet appareil doit être affichée.

1 Réglez le sélecteur de mode de fonctionnement sur YSP pour agir sur cet appareil.



2 Appuyez sur MENU du boîtier de télécommande.

La page SET MENU s’affiche sur l’écran du téléviseur.

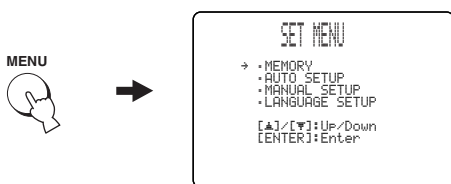

- Les touches disponibles pour SET MENU sont mentionnées au bas de l’écran.
- Pour revenir à la page précédente lorsque vous utilisez SET MENU, appuyez sur RETURN de la télécommande.
- Pour effacer la page SET MENU, appuyez une nouvelle fois sur MENU.
- Vous pouvez également effectuer les opérations suivantes sur l’afficheur de la face avant.

3 Utilisez \triangle / ∇ pour sélectionner LANGUAGE SETUP, puis appuyez sur ENTER.

La page suivante apparaît sur l’écran du téléviseur.

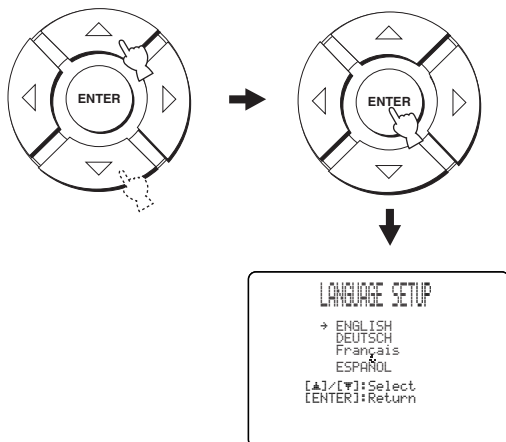

4 Appuyez sur \triangle / ∇ pour sélectionner la langue, puis appuyez sur ENTER.

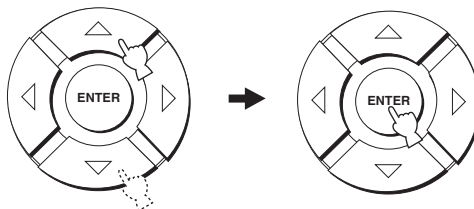

Choix: **ENGLISH** (Anglais), **DEUTSCH** (Allemand), Français (Français), **ESPAÑOL** (Espagnol)

AUTO SETUP (IntelliBeam)

Cet appareil crée un champ sonore en réfléchissant les faisceaux sonores sur les murs de la pièce d'écoute et en améliorant la cohésion de toutes les voies. Vous devez régler l'angle des faisceaux comme vous ajusteriez la position des enceintes d'un système acoustique classique pour que cet appareil restitue le meilleur son possible.

L'optimisation automatique des faisceaux sonores et l'optimisation du son avec l'aide du microphone optimiseur fourni rendent superflus les réglages fastidieux d'enceintes d'après l'ouïe et permettent d'obtenir pour chaque environnement les réglages de faisceaux sonores les mieux adaptés. Ces 2 fonctions sont appelées de façon générale "IntelliBeam". L'optimisation des faisceaux sonores tend à créer le meilleur champ sonore possible pour votre salle d'écoute précise, sans qu'il soit nécessaire de recourir au paramétrage manuel.

L'optimisation du son contrôle d'abord les éléments suivants et ajuste ensuite le son en conséquence.

DISTANCE:

Elle vérifie la distance de chaque faisceau depuis cet appareil et ajuste le retard de chaque voie de sorte que chaque faisceau sonore atteigne la position d'écoute en même temps.

EQUALIZING:

Elle règle la fréquence et le niveau d'égalisation paramétrique pour chaque voie pour réduire la différence de coloration entre les voies et créer un champ sonore cohérent. L'optimisation du son consiste à régler trois paramètres (la fréquence, le niveau et le facteur Q) pour chacune des sept bandes de l'égaliseur paramétrique et permet d'obtenir un réglage précis bien qu'automatique des caractéristiques fréquentielles

LEVEL:

Elle vérifie et ajuste le niveau de sortie de chaque voie.

Organigramme de AUTO SETUP

Cet appareil effectue un certain nombre de contrôle afin d'améliorer l'angle, le retard du son, le volume et la qualité des faisceaux. Vous pouvez choisir d'optimiser tous les paramètres ou un certain nombre seulement.

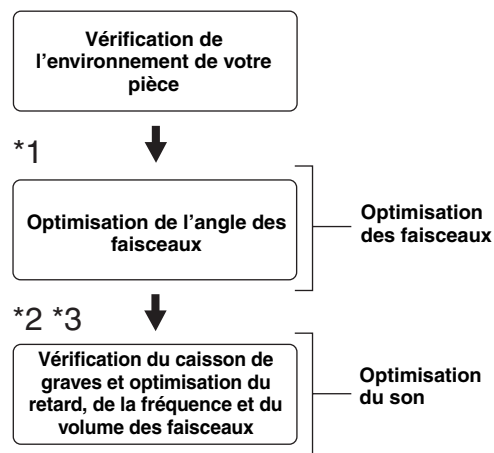

Remarques

- *1 La vérification de l'angle des faisceaux est omise si SOUND OPTIMZ only est sélectionné.
- *2 L'optimisation du son est omise si BEAM OPTIMZ only est sélectionné.
- *3 La vérification du caisson de graves est omise si BEAM OPTIMZ only est sélectionné.

Installation du microphone optimiseur

Le microphone optimiseur fourni capte et analyse le son que cet appareil produit dans l'environnement où il se trouve. Procédez de la façon suivante pour relier le microphone optimiseur à cet appareil et assurez-vous qu'il est bien placé sans gros obstacles entre sa position et les murs de la pièce.

Remarques

- Après avoir terminé AUTO SETUP, n'oubliez pas de débrancher le microphone optimiseur.
- Le microphone optimiseur est sensible à la chaleur.
 - Rangez-le à l'écart des rayons du soleil.
 - Ne le posez pas sur cet appareil.
- Ne raccordez pas le microphone optimiseur à un cordon-rallonge car le réglage sonore ne serait pas optimal et précis.
- Une erreur peut se produire au cours de la procédure AUTO SETUP si le microphone optimiseur n'est pas installé au bon endroit dans la pièce. Pour éviter toute possibilité d'erreur:
 - N'installez pas le microphone optimiseur à l'extrême droite ou gauche de cet appareil.
 - N'installez pas le microphone optimiseur à moins de 1,8 m de l'avant de cet appareil.
 - N'installez pas le microphone optimiseur à plus de 1 m verticalement de part et d'autre de l'axe de l'appareil.
- Assurez-vous qu'il n'y a pas d'obstacles entre le microphone optimiseur et les murs de votre pièce car ces objets pourraient obstruer le passage des faisceaux sonores. Par ailleurs, tout objet en contact avec les murs sera considérés comme protubérances des murs.
- Les meilleurs résultats sont obtenus lorsque le microphone optimiseur est installé à la hauteur de vos oreilles lorsque vous êtes assis à votre position d'écoute. Toutefois, si vous n'obtenez pas les résultats souhaités, vous pouvez régler vous-même plus finement l'angle des faisceaux sonores et la balance du niveau de sortie des différents faisceaux avec MANUAL SETUP (voir page 57) lorsque AUTO SETUP est terminé.
- Si le caisson de graves raccordé à cet appareil a des commandes de réglage du volume et de la fréquence de transition et de coupure des aigus, réglez le volume entre les positions 10 et 12 heures d'une montre et la fréquence de transition/coupure des aigus au niveau maximal.

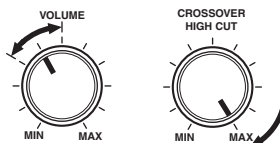

Caisson de graves

1 Appuyez sur **STANDBY/ON** sur la face avant ou sur le boîtier de télécommande pour mettre l'appareil hors tension.



Face avant

ou



Boîtier de télécommande

2 Reliez le microphone optimiseur fourni à la prise **OPTIMIZER MIC** sur la face avant.

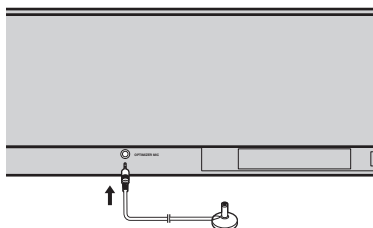

3 Posez le microphone optimiseur sur une surface plane à plus de 1,8 m de l'avant de l'appareil et à moins de 1 m verticalement de part et d'autre de l'axe de l'appareil avec la tête du microphone optimiseur orientée vers le haut à la position normale d'écoute.

Remarque

Veillez à placer le microphone optimiseur sur une ligne verticale imaginaire passant par le centre de l'appareil.



Vous pouvez éventuellement utiliser le support de microphone plat fourni pour fixer le microphone optimiseur à la hauteur de vos oreilles lorsque vous êtes assis à votre position d'écoute.

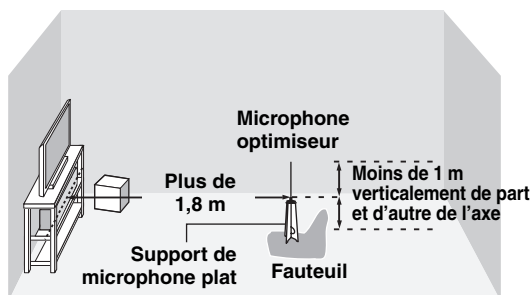

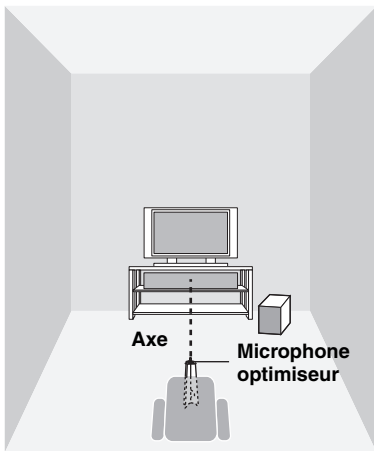

Utilisation de AUTO SETUP (IntelliBeam)

Lorsque le microphone optimiseur est raccordé à cet appareil et installé correctement dans la pièce, lancez AUTO SETUP de la façon suivante.

Vous pouvez aussi exécuter la procédure AUTO SETUP en appuyant simplement plus de 2 secondes sur AUTO SETUP sur le boîtier de télécommande. Dans ce cas, l'optimisation des faisceaux et l'optimisation du son sont toutes deux effectuées.

■ Assemblage du support de microphone plat fourni

Le support de microphone plat est constitué de trois pièces (une pièce circulaire et deux pièces longitudinales).

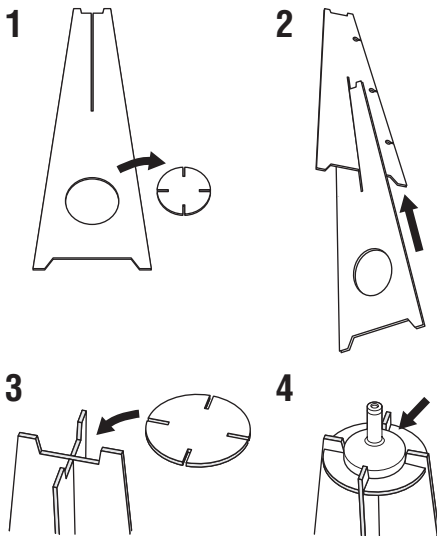

- 1 Détachez ces trois pièces du support de microphone plat où elles se trouvent à l'origine.
- 2 Insérez une des pièces longitudinales dans la fente de l'autre pièce longitudinale.
- 3 Posez la pièce circulaire sur les deux pièces longitudinales assemblées.
- 4 Posez le microphone optimiseur fourni sur la pièce circulaire.

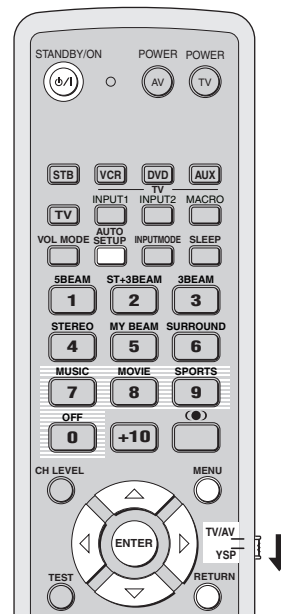

Remarques

- La pièce doit être aussi silencieuse que possible pendant l'exécution de AUTO SETUP.
- Vous obtiendrez de meilleurs résultats en sortant de la pièce d'écoute pendant toute la procédure AUTO SETUP, car vous ne risquez pas de gêner la transmission des faisceaux sonores.
- Des signaux d'essai forts sont audibles au cours du AUTO SETUP, mais c'est normal.
- Le AUTO SETUP peut échouer si l'appareil est installé dans une des pièces décrites dans "Avant d'installer l'appareil" à la page 11. Dans ce cas, exécutez MANUAL SETUP (voir page 57) pour régler manuellement les paramètres correspondants.
- Si une erreur se produit, un bip est audible, la procédure AUTO SETUP s'arrête et un message d'erreur s'affiche sur l'écran. Voir "Message d'erreur pour AUTO SETUP" à la page 33 pour résoudre le problème.



- La procédure AUTO SETUP dure au maximum 3 minutes. Quand elle est terminée, un carillon retentit.
- Si vous avez des rideaux dans votre pièce d'écoute, nous vous conseillons de procéder de la façon suivante:
 1. Ouvrir les rideaux pour améliorer la réflexion du son.
 2. Exécuter BEAM OPTIMZ only.
 3. Fermer les rideaux.
 4. Exécuter SOUND OPTIMZ only.
- Vous pouvez sauvegarder les réglages optimisés avec AUTO SETUP (voir page 34). Vous pourrez alors rétablir l'ensemble de réglages optimisés pour votre environnement ultérieurement, par exemple après un changement de salle (voir page 35).

1 Appuyez sur STANDBY/ON sur la face avant ou sur le boîtier de télécommande pour mettre l'appareil sous tension.

Si un caisson de graves est raccordé à cet appareil, mettez-le sous tension.



Face avant

ou



Boîtier de télécommande

2 Réglez le sélecteur de mode de fonctionnement sur YSP pour agir sur cet appareil.



3 Appuyez sur MENU sur le boîtier de télécommande.

La page SET MENU s'affiche sur l'écran du téléviseur.



- Les touches disponibles pour SET MENU sont mentionnées au bas de l'écran.
- Pour revenir à la page précédente lorsque vous utilisez SET MENU, appuyez sur RETURN de la télécommande.
- Pour effacer la page SET MENU, appuyez une nouvelle fois sur MENU.
- La procédure BEAM+SOUND OPTIMZ peut être exécutée par une pression de plus 2 secondes sur AUTO SETUP sur le boîtier de télécommande. Les étapes 4 et 5 sont omises et l'écran indiqué à l'étape 5 apparaît sur le téléviseur. Lancez la procédure AUTO SETUP à partir de l'étape 6.
- Vous pouvez également effectuer les opérations suivantes sur l'afficheur de la face avant.

4 Appuyez sur ▲ / ▼ sur le boîtier de télécommande pour sélectionner AUTO SETUP puis appuyez sur ENTER.

La page suivante apparaît sur l'écran du téléviseur.

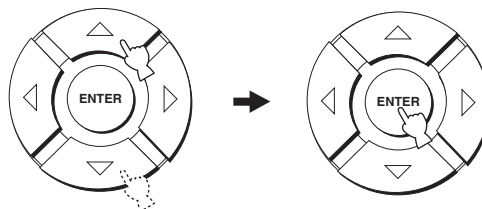

5 Appuyez sur \triangle / ∇ pour sélectionner BEAM+SOUND OPTIMZ, BEAM OPTIMZ only ou SOUND OPTIMZ only, puis appuyez sur ENTER.

La page suivante apparaît sur l'écran du téléviseur.

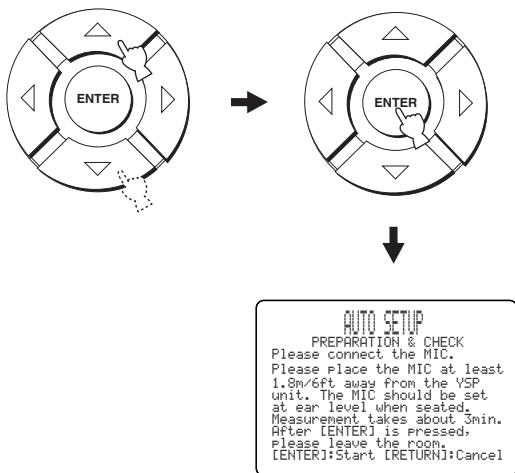

BEAM+SOUND OPTIMZ (Optimisation des faisceaux et optimisation du son)

Utilisez ces fonctions pour optimiser l'angle, le retard, le volume et la qualité des faisceaux en fonction de votre environnement.

Il est conseillé de sélectionner cette fonction dans les situations suivantes:

- Les réglages sont effectués pour la première fois.
- L'appareil a été déplacé.
- La pièce a été modifiée.
- Les objets dans la pièce (meubles, etc.) ont changé de place.

Ce menu dure environ 3 minutes.

BEAM OPTIMZ only (Optimisation des faisceaux seulement)

Cette fonction permet d'optimiser l'angle des faisceaux seulement en fonction de votre environnement.

Ce menu dure environ 1 minute.

SOUND OPTIMZ only (Optimisation du son seulement)

Cette fonction sert à optimiser le retard, le volume et la qualité des faisceaux en fonction de votre environnement.

Il est conseillé de sélectionner cette fonction dans les situations suivantes:

- Si vous avez ouvert ou fermé les rideaux de votre pièce avant d'utiliser l'appareil.
- Si vous avez réglé l'angle des faisceaux manuellement.

Ce menu dure environ 2 minutes.

Remarque

Il faut optimiser l'angle des faisceaux avec BEAM OPTIMZ only avant d'utiliser SOUND OPTIMZ only.

6 Vérifiez une nouvelle fois les points suivants avant de lancer la procédure AUTO SETUP.

- Est-ce que le microphone optimiseur est bien raccordé à cet appareil?
- Est-ce que le microphone optimiseur est installé au bon endroit?
- Y a-t-il de gros obstacles entre le microphone optimiseur et les murs dans la pièce?

7 Appuyez sur ENTER pour lancer la procédure AUTO SETUP.

L'écran suivant apparaît sur l'écran du téléviseur et la procédure AUTO SETUP commence 10 secondes plus tard.

Sortez de la pièce d'écoute avant d'exécuter la procédure.

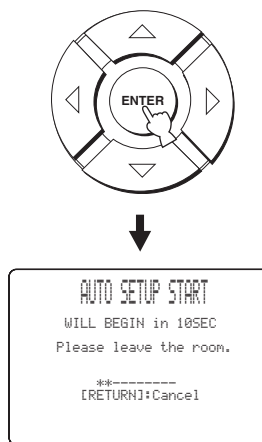

Si une erreur se produit, un bip retentit et un message d'erreur s'affiche. Voir "Message d'erreur pour AUTO SETUP" à la page 33 pour la liste complète des messages d'erreur et des solutions possibles. Suivez les instructions et effectuez une nouvelle fois la procédure AUTO SETUP.

SETUP

Français

8 Assurez-vous que la page suivante est bien affichée sur l'écran du téléviseur.

Les résultats de la procédure AUTO SETUP apparaissent sur l'écran du téléviseur.

Exemple 1

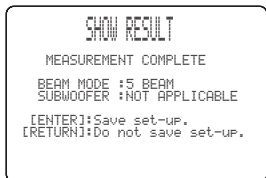

Exemple 2

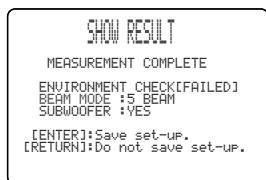

- Si “ENVIRONMENT CHECK [FAILED]” s’affiche, il est conseillé d’exécuter une nouvelle fois la procédure AUTO SETUP. Pour le détail, voir l’étape 9.
- Si “SUBWOOFER : NOT APPLICABLE” s’affiche bien que le caisson de graves soit raccordé à cet appareil, augmentez le volume du caisson de graves et exécutez une nouvelle fois la procédure AUTO SETUP.
- Selon l’environnement de votre pièce d’écoute, l’angle des faisceaux des voies avant gauche et droite et celui des voies d’ambiance gauche et droite peuvent avoir la même valeur même si 5BEAM est finalement affiché.

9 Appuyez sur ENTER pour confirmer les résultats ou sur RETURN pour les annuler.

La page suivante s’affiche durant 2 secondes sur l’écran du téléviseur puis se dégage.

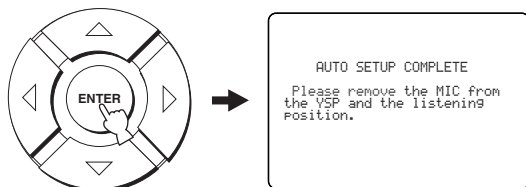

Si “ENVIRONMENT CHECK [FAILED]” s’affiche à l’étape 8, l’écran suivant s’affichera lorsque vous appuyez sur ENTER. Dans ce cas, voir ERROR E-1 dans “Message d’erreur pour AUTO SETUP” à la page 33. Appuyez sur ENTER pour arrêter la procédure AUTO SETUP et l’exécuter une nouvelle fois depuis 3.

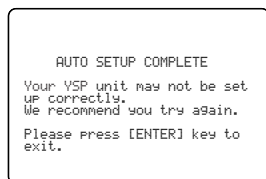

10 Débranchez le microphone optimiseur de la prise OPTIMIZER MIC sur la face avant.

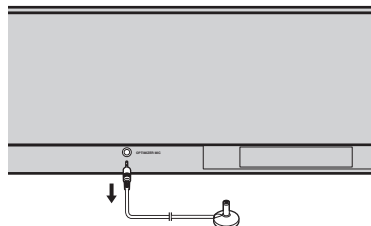

■ Message d'erreur pour AUTO SETUP

Avant de lancer AUTO SETUP

Message d'erreur	Causes possibles	Actions correctives	Voir page
ERROR E-2 No MIC Detected. Please check MIC connection and re-try.	Le microphone optimiseur n'est pas raccordé à cet appareil.	Raccordez le microphone optimiseur à cet appareil.	28

Pendant la procédure AUTO SETUP

Si une des erreurs suivantes apparaît, à l'exception de E-1, appuyez sur RETURN. Si vous aviez démarré la procédure AUTO SETUP en appuyant sur AUTO SETUP sur le boîtier de télécommande à l'étape 3, exécutez-la une nouvelle fois à partir de l'étape 3 lorsque l'écran a été délogué. Si vous aviez démarré la procédure AUTO SETUP en appuyant sur MENU sur le boîtier de télécommande à l'étape 3, exécutez-la une nouvelle fois à partir de l'étape 4 lorsque l'écran de l'étape 3 a été délogué. Utilisez MANUAL SETUP si le problème est difficile à résoudre.

Message d'erreur	Causes possibles	Actions correctives	Voir page
ERROR E-1 Please test in more quiet environment.	Il y a trop de bruit dans la pièce.	La pièce doit être aussi silencieuse que possible. Choisissez éventuellement une heure du jour plus calme, où le bruit extérieur est plus faible.	—
ERROR E-2 No MIC detected. Please check MIC connection and re-try.	Le microphone optimiseur a été débranché pendant la procédure AUTO SETUP.	Assurez-vous que le microphone optimiseur est bien raccordé à l'appareil.	28
ERROR E-3 Unexpected control is detected. Please re-try.	Vous avez effectué certaines opérations sur cet appareil pendant la procédure AUTO SETUP.	N'effectuez aucune opération pendant la procédure AUTO SETUP.	—
ERROR E-4 Please check MIC position. MIC should be set in front of YSP.	Le microphone optimiseur n'est pas installé devant l'appareil.	Assurez-vous que le microphone optimiseur est bien installé à l'avant de l'appareil.	28
ERROR E-5 Please check MIC position. MIC should be set above 1.8m/6ft.	Le microphone optimiseur n'est pas installé à la bonne distance de l'appareil.	Assurez-vous que le microphone optimiseur est installé à plus de 1,8 m de l'avant de l'appareil et à moins de 1 m verticalement de part et d'autre du centre de l'appareil.	28
ERROR E-6 Volume level is smaller than expected. Please check MIC position/connection and re-try.	Le microphone optimiseur ne peut pas capter le son produit par cet appareil parce que le niveau sonore est trop faible.	Assurez-vous que le microphone optimiseur est bien raccordé à l'appareil et installé au bon endroit. Si le problème persiste, contactez le service après-vente YAMAHA le plus proche.	28
ERROR E-7 Unexpected Error Happened. Please re-try.	Une erreur système s'est produite.	Réexécutez la procédure AUTO SETUP.	—

UTILISATION DE LA MÉMOIRE SYSTÈME

Utilisation pratique de la mémoire système

Vous pouvez sauvegarder les réglages effectués dans SET MENU dans la mémoire système de l'appareil. Par exemple, certains réglages pourront être enregistrés pour différents environnements. À titre d'exemple, si un faisceau rencontre un rideau avant d'atteindre la position d'écoute, l'intensité de ce faisceau sera plus ou moins grande selon que le rideau est ouvert ou fermé.

Le rideau est ouvert

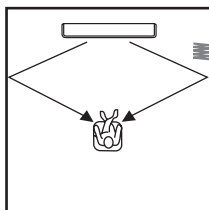

Le rideau est fermé

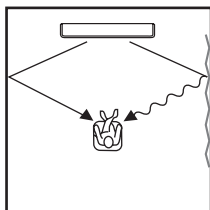

3 Utilisez \triangle / ∇ pour sélectionner MEMORY, puis appuyez sur ENTER.

La page suivante apparaît sur l'écran du téléviseur.

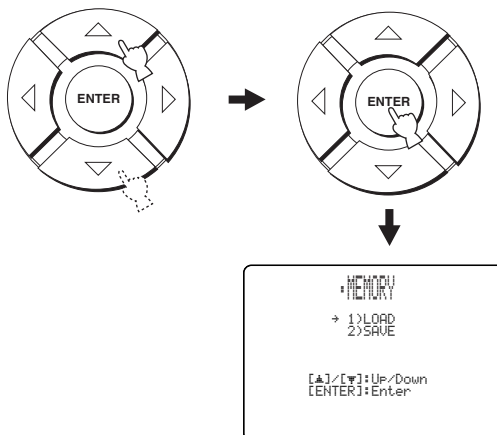

Sauvegarde des réglages

1 Réglez le sélecteur de mode de fonctionnement sur YSP pour agir sur cet appareil.



2 Appuyez sur MENU du boîtier de télécommande.

La page SET MENU s'affiche sur l'écran du téléviseur.



4 Utilisez \triangle / ∇ pour sélectionner SAVE, puis appuyez sur ENTER.

La page suivante apparaît sur l'écran du téléviseur.

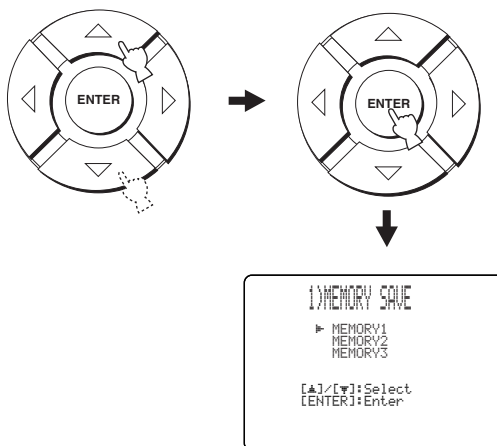

- Les touches disponibles pour SET MENU sont mentionnées au bas de l'écran.
- Pour revenir à la page précédente lorsque vous utilisez SET MENU, appuyez sur RETURN de la télécommande.
- Pour effacer la page SET MENU, appuyez une nouvelle fois sur MENU.
- Vous pouvez également effectuer les opérations suivantes sur l'afficheur de la face avant.

- 5 Appuyez sur \triangle / ∇ pour sélectionner MEMORY1, MEMORY2 ou MEMORY3, puis appuyez sur ENTER.**
La page suivante apparaît sur l'écran du téléviseur.

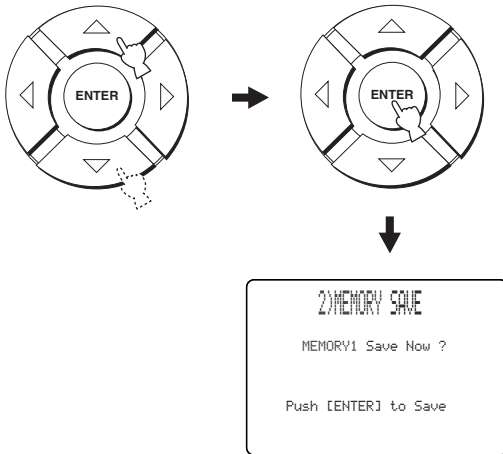

- 6 Appuyez une nouvelle fois sur ENTER.**
Les nouveaux paramètres sont sauvegardés dans MEMORY1, MEMORY2 ou MEMORY3. Après la sauvegarde des paramètres, la page SET MENU réapparaît.

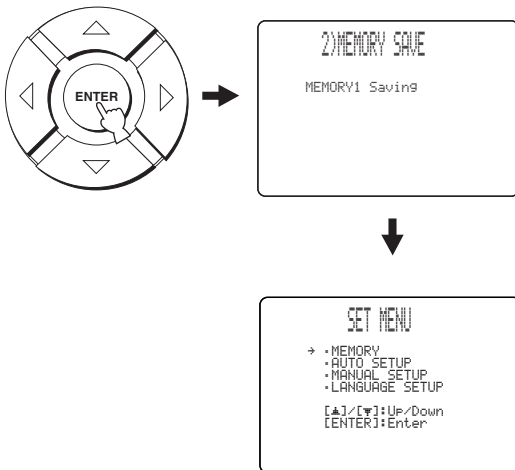

- 7 Appuyez sur MENU pour la dégager.**
La page SET MENU disparaît de l'écran du téléviseur.



Chargement des réglages

Vous pouvez restaurer les réglages sauvegardés dans "Sauvegarde des réglages" à la page 34 selon la pièce dans laquelle la chaîne est installée.

- 1 Réglez le sélecteur de mode de fonctionnement sur YSP pour agir sur cet appareil.**



- 2 Appuyez sur MENU du boîtier de télécommande.**
La page SET MENU s'affiche sur l'écran du téléviseur.

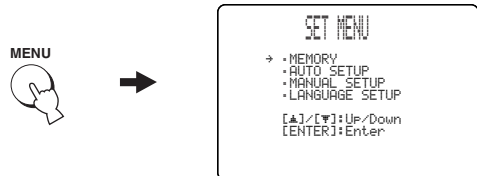

- Les touches disponibles pour SET MENU sont mentionnées au bas de l'écran.
- Pour revenir à la page précédente lorsque vous utilisez SET MENU, appuyez sur RETURN de la télécommande.
- Pour effacer la page SET MENU, appuyez une nouvelle fois sur MENU.
- Vous pouvez également effectuer les opérations suivantes sur l'afficheur de la face avant.

- 3 Appuyez sur \triangle / ∇ pour sélectionner MEMORY, puis appuyez sur ENTER.**
La page suivante apparaît sur l'écran du téléviseur.

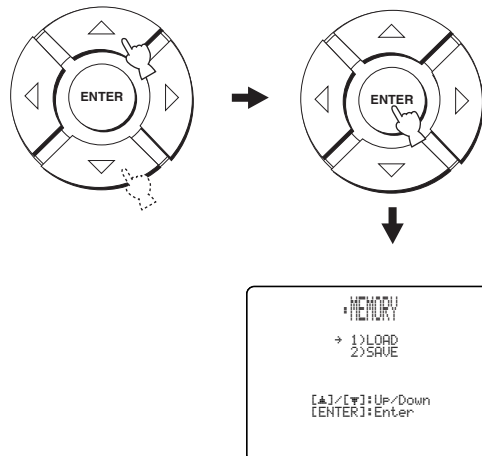

4 Appuyez sur \triangle / ∇ pour sélectionner LOAD, puis appuyez sur ENTER.

La page suivante apparaît sur l'écran du téléviseur.

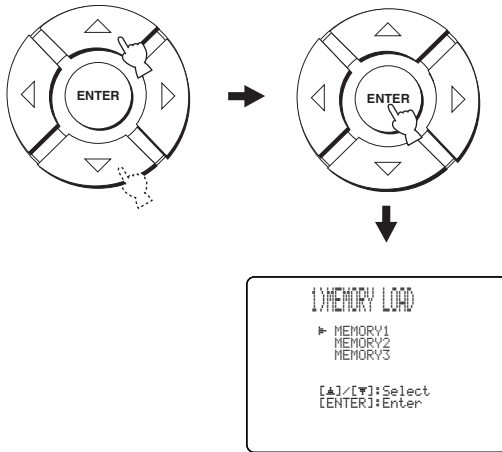

5 Appuyez sur \triangle / ∇ pour sélectionner MEMORY1, MEMORY2 ou MEMORY3, puis appuyez sur ENTER.

La page suivante apparaît sur l'écran du téléviseur.

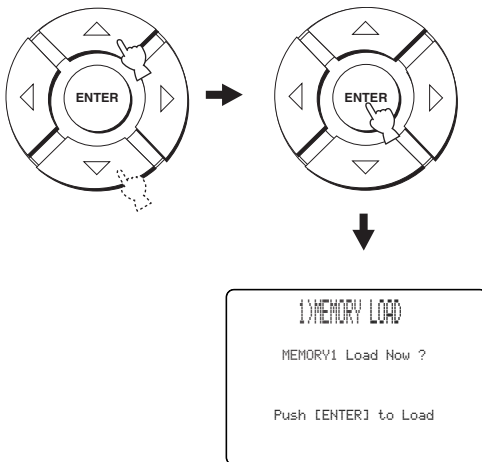

6 Appuyez une nouvelle fois sur ENTER.

Les nouveaux paramètres sont sauvegardés dans MEMORY1, MEMORY2 ou MEMORY3. Après la sauvegarde des paramètres, la page SET MENU réapparaît.

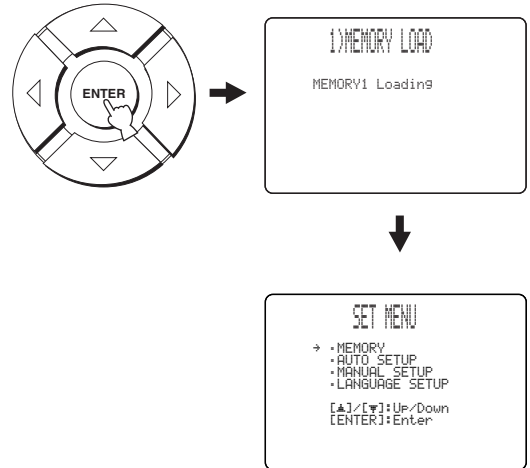

7 Appuyez sur MENU pour la dégager.

La page SET MENU disparaît de l'écran du téléviseur.



Sélection de la source

Vous pouvez obtenir le son des appareils raccordés à cet appareil en appuyant plusieurs fois de suite sur INPUT pour sélectionner la source sur la face avant ou en appuyant sur une des touches de sélection d'entrée (TV, STB, VCR, DVD ou AUX) sur le boîtier de télécommande. Le nom de la source sélectionnée et le mode d'entrée correspondant sont indiqués sur l'afficheur de la face avant.



■ Utilisation des touches de la face avant

Appuyez plusieurs fois de suite sur INPUT sur la face avant pour sélectionner TV, DVD, VCR et AUX.

Le nom de la source sélectionnée et le mode d'entrée correspondant sont indiqués sur l'afficheur de la face avant.

■ Utilisation des touches du boîtier de télécommande

Réglez le sélecteur de mode de fonctionnement sur YSP pour changer le mode de fonctionnement de cet appareil et appuyez sur TV sur le boîtier de télécommande pour voir une émission du téléviseur.

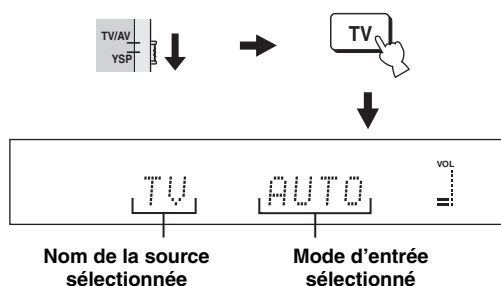

Réglez le sélecteur de mode de fonctionnement sur YSP pour changer le mode de fonctionnement de cet appareil et appuyez sur STB sur le boîtier de télécommande pour voir une émission satellite.

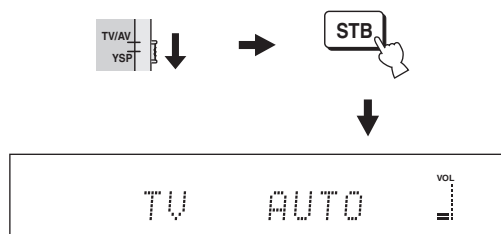

Réglez le sélecteur de mode de fonctionnement sur YSP pour changer le mode de fonctionnement de cet appareil et appuyez sur DVD sur le boîtier de télécommande pour voir un DVD.

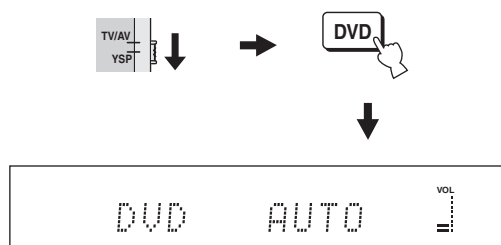

Réglez le sélecteur de mode de fonctionnement sur YSP pour changer le mode de fonctionnement de cet appareil et appuyez sur VCR sur le boîtier de télécommande pour voir une vidéocassette.

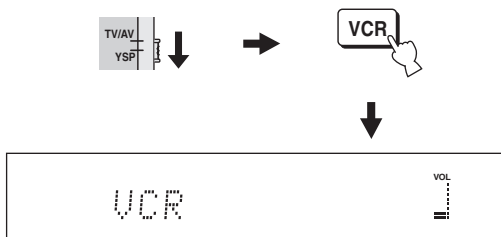

Réglez le sélecteur de mode de fonctionnement sur YSP pour changer le mode de fonctionnement de cet appareil et appuyez sur AUX sur le boîtier de télécommande pour reproduire le signal d'un appareil raccordé à la prise AUX à l'arrière de cet appareil.

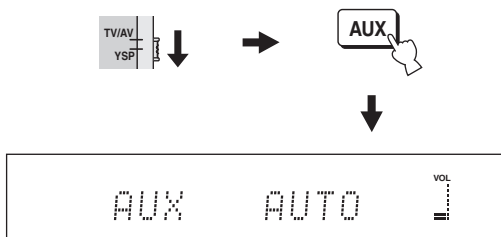

Écoute d'une source

Lorsqu'une source a été sélectionnée (voir page 37), la lecture peut commencer.

Remarque

Les explications données dans cette section concernent le cas d'un lecteur de DVD (source).



Pour de plus amples détails concernant le lecteur de DVD et le téléviseur, reportez-vous au mode d'emploi qui accompagne chaque appareil.

- 1 Au moyen du boîtier de télécommande fourni avec le lecteur de DVD, mettez ce lecteur en service.
- 2 Sélectionnez l'entrée vidéo sur le téléviseur avec le boîtier de télécommande fourni avec le téléviseur pour afficher le menu du DVD.

- 3 Le cas échéant, diminuez le niveau de sortie du téléviseur de manière que ses haut-parleurs n'émettent aucun son.

- 4 Réglez le sélecteur de mode de fonctionnement sur YSP pour agir sur cet appareil.



- 5 Appuyez sur DVD du boîtier de télécommande pour sélectionner le DVD comme source.



- 6 Au moyen du boîtier de télécommande fourni avec le lecteur de DVD, commandez la lecture du DVD.

Les signaux audio provenant du lecteur de DVD sont émis par cet appareil.



- Vous pouvez vérifier le signal numérique transmis au lecteur de DVD par une liaison numérique (optique/coaxiale). Appuyez sur ST+3BEAM sur le boîtier de télécommande tout en regardant un DVD enregistré sur 5.1 voies. Le témoin **DIGITAL** ou **dts** s'éclaire lorsqu'un signal comportant 5.1 voies est reçu par la prise optique/coaxiale. Si le témoin **PCM** s'éclaire, vérifiez les réglages de la sortie numérique, de la sortie du train binaire et/ou de la sortie DTS du lecteur de DVD.
- Si le niveau sonore est trop faible, augmentez-le pour qu'il atteigne environ 45.
- Si vous avez enregistré les codes de commande du téléviseur et du lecteur de DVD, vous pouvez employer le boîtier de télécommande de cet appareil pour agir sur ces deux-là. Pour de plus amples détails concernant l'enregistrement des codes de commande, voir page 77.

Réglage du niveau sonore

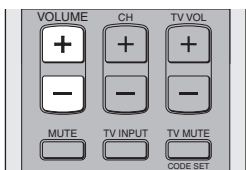

Appuyez sur **VOLUME +/-** sur la face avant ou sur le boîtier de télécommande pour augmenter ou diminuer le niveau sonore.

Le niveau sonore est indiqué sur l'afficheur de la face avant sous forme d'une valeur numérique.

Plage de réglage: MIN (minimum), 01 à 99, MAX (maximum)

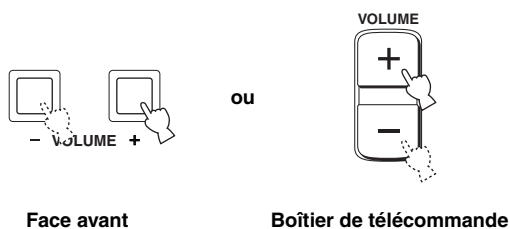

Face avant

Boîtier de télécommande

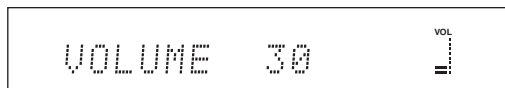

Remarques

- Le niveau sonore de toutes les sources (sources multivoies et sources stéréo) change en même temps.
- Le niveau sonore augmente et diminue de 1 incrément chaque fois que vous appuyez sur VOLUME +/-.
- Le niveau sonore peut être augmenté et diminué en continu en maintenant VOLUME +/- enfoncé.

Coupure des sons

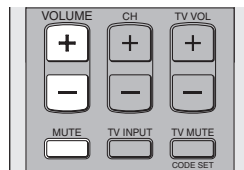

1 Appuyez sur MUTE du boîtier de télécommande pour couper le son.

La mention **AUDIO MUTE ON** apparaît sur l'afficheur de la face avant et l'indicateur de niveau sonore clignote.

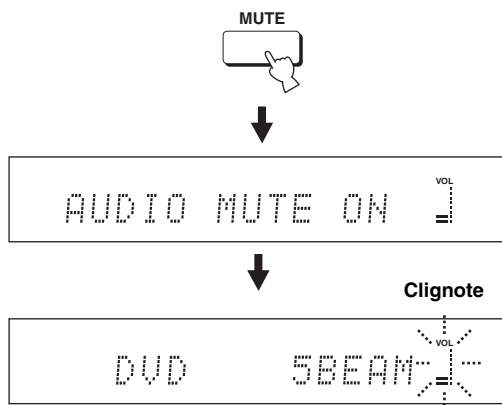

2 Appuyez une nouvelle fois sur MUTE sur le boîtier de télécommande (ou appuyez sur VOLUME +/-) pour rétablir le son.

AUDIO MUTE OFF apparaît un moment sur l'afficheur de la face avant (ou bien la valeur numérique du niveau sonore si vous appuyez sur VOLUME +/-), et l'indicateur de niveau sonore s'allume.

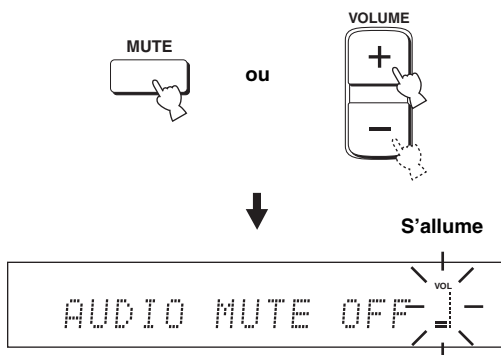

Remarque

Le son de toutes les sources (sources multivoies et sources stéréo) est coupé en même temps.



Vous pouvez choisir le rôle de la touche MUTE (voir page 64), à savoir couper les sons complètement ou les atténuer de 20 dB.

UTILISATION DU SON D'AMBIANCE

En changeant le mode de faisceaux avec les touches de mode de faisceaux du boîtier de télécommande, vous pouvez obtenir un son d'ambiance multivoies. Sélectionnez 3 faisceaux, 5 faisceaux et stéréo plus 3 faisceaux pour obtenir un son multivoies.

Remarque

Lorsque ANGLE TO WALL OR CORNER est réglé sur MANUAL SETUP (voir page 59), 5 faisceaux et 3 faisceaux ne peuvent pas être sélectionnés.

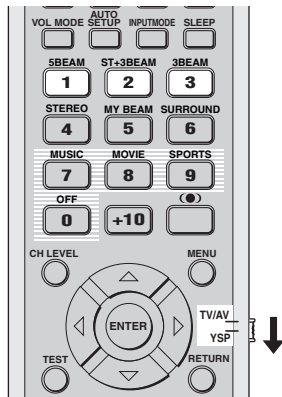

- 1 Réglez le sélecteur de mode de fonctionnement sur YSP pour agir sur cet appareil.



- 2 Appuyez sur les touches de mode de faisceaux (5BEAM, ST+3BEAM ou 3BEAM) pour sélectionner le mode de faisceaux souhaité et obtenir un son sur 5.1 voies.

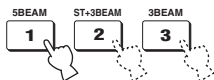

5 faisceaux

Les signaux sont émis par les voies avant gauche et droite, centrale et les voies d'ambiance gauche et droite. Ce mode est parfait pour profiter pleinement des effets sonores attachés aux films sur DVD gravés dans un format multivoie, et pour la restitution multivoie des sources à 2 voies.

Appuyez sur 5BEAM sur le boîtier de télécommande pour sélectionner le mode 5 faisceaux.

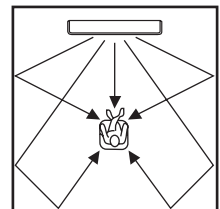

Remarques

- Pour que les effets sonores d'ambiance soient aussi frappants que possible, veillez à ce qu'aucun obstacle ne se trouve sur le trajet des faisceaux, ce qui perturberait la réflexion première sur les murs de la pièce d'écoute.
- Les faisceaux sonores avant gauche et droit sont émis en direction des murs.
- Si vous appuyez sur 5BEAM, " SP Pos. Corner! " apparaît sur l'afficheur de la face avant lorsque ANGLE TO WALL OR CORNER est spécifié pour INSTALLED POSITION.

Stéréo plus 3 faisceaux

Les signaux sont émis par les voies avant gauche et droite et les faisceaux sonores par les voies centrale et d'ambiance gauche et droite. Ce mode convient aux gravures sur DVD réalisées en concert. Les voix et les instruments sont groupés au centre de la position d'écoute, tandis que les réflexions reproduisent, à gauche et à droite, ce qui se passe dans la salle de concert, et vous donnent le sentiment d'être assis tout près de la scène.

Appuyez sur ST+3BEAM sur le boîtier de télécommande pour sélectionner le mode stéréo plus 3 faisceaux.

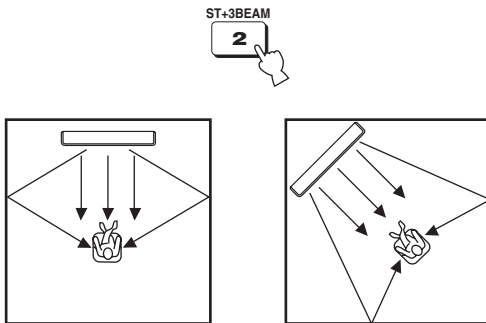

Remarque

Les faisceaux avant gauche et droit sont émis directement vers la position d'écoute.

3 faisceaux

Les signaux sonores sont émis par les voies gauche, droite et centrale. Ce mode est idéal pour voir des films en famille. Comme une zone plus grande est sélectionnée autour de la position d'écoute, le son d'ambiance est d'excellente qualité sur une plus grande surface. Vous pouvez aussi utiliser ce mode lorsque la position d'écoute est proche du mur arrière et lorsque les faisceaux d'ambiance gauches et droits ne peuvent pas être réfléchis.

Appuyez sur 3BEAM sur le boîtier de télécommande pour sélectionner 3 faisceaux.

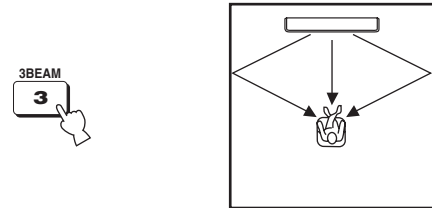

En réglant les paramètres de IMAGE LOCATION dans BEAM MENU (voir page 62) vous obtiendrez un effet d'ambiance encore plus intense.

Remarques

- Dans le cas d'une source multivoie, les signaux d'ambiance gauches et droits sont mixés et émis par les voies avant gauche et droite.
- Les faisceaux sonores avant gauche et droit sont émis en direction des murs.
- Si vous appuyez sur 3BEAM, " SP Pos. Corner! " apparaît sur l'afficheur de la face avant lorsque ANGLE TO WALL OR CORNER est spécifié pour INSTALLED POSITION.

■ Témoins des décodeurs

Des indicateurs s'allument de la façon suivante sur l'afficheur de la face avant de l'appareil en fonction de la source utilisée et du mode d'ambiance adopté:

État	Indicateur
Lorsque des signaux PCM sont émis.	PCM
Lorsque des signaux numériques DTS sont fournis ou lorsque DTS Neo:6 est sélectionné	dts
Lorsque des signaux Dolby Digital sont émis.	DIGITAL
Lorsque vous sélectionnez Dolby Pro Logic	PL
Lorsque vous sélectionnez Dolby Pro Logic II	PL II



- Vous pouvez sélectionner un mode d'entrée (AUTO, DTS ou ANALOG) en appuyant sur INPUTMODE sur le boîtier de télécommande (voir page 71).
- Les disques enregistrés en DTS-ES ou Dolby Digital 5.1 EX seront lus en DTS ou Dolby Digital.

■ Modes d'ambiance et emplois conseillés

Mode d'ambiance		Sources conseillées
Dolby Pro Logic	–	Toutes les sources
Dolby Pro Logic II	Movie Music Game	Films Musique Jeux
DTS Neo:6	Cinema Music	Films Musique

Remarques

- Les modes d'ambiance peuvent être utilisés avec un mode de faisceaux à l'exception du mode stéréo ou my beam.
- Lorsqu'une nouvelle source d'entrée (voir page 37) est sélectionnée, le mode d'ambiance utilisé pour l'ancienne source est actif.
- Si l'appareil est éteint puis rallumé, le mode d'ambiance utilisé avant l'extinction est toujours actif à la mise sous tension suivante.
- Les modes d'ambiance ne peuvent être utilisés que lorsque les programmes CINEMA DSP sont désactivés (voir page 51) ou lorsqu'un film est sélectionné comme programme CINEMA DSP (voir page 50).
- Seuls Dolby Pro Logic, Dolby Pro Logic II Movie et DTS Neo:6 Cinema sont disponibles lorsqu'un film est sélectionné comme programme CINEMA DSP (voir page 50).
- Si les modes d'ambiance ne sont pas disponibles, "Prohibit" apparaît sur l'afficheur de la face avant lorsque vous appuyez sur SURROUND de la télécommande.
- Les modes surround sont disponibles seulement lorsque des signaux à 2 voies sont fournis. Si vous essayez de changer de modes surround lorsque des signaux à 5.1 voies sont fournis, "Prohibit" apparaît sur l'afficheur de la face avant.

Restitution d'une ambiance sonore avec des sources à 2 voies

En changeant simplement le mode d'ambiance, des sources à 2 voies peuvent être reproduites sur 5.1 voies avec des effets d'ambiances sonores après avoir été décodées.



Les modes d'ambiance ne peuvent être utilisés que lorsque les programmes CINEMA DSP sont désactivés (voir page 51) ou lorsqu'un film est sélectionné comme programme CINEMA DSP (voir page 50). Il faut aussi sélectionner 5 faisceaux, stéréo plus 3 faisceaux ou 3 faisceaux (voir page 40) comme mode de faisceaux.

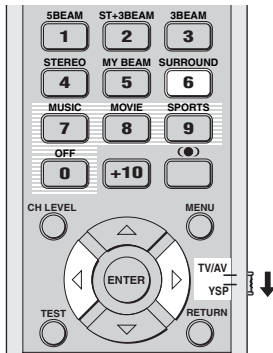

- 1 Réglez le sélecteur de mode de fonctionnement sur YSP pour agir sur cet appareil.



- 2 Appuyez plusieurs fois de suite sur SURROUND sur le boîtier de télécommande (ou appuyez sur SURROUND puis sur $\triangleleft / \triangleright$) pour changer de mode d'ambiance.

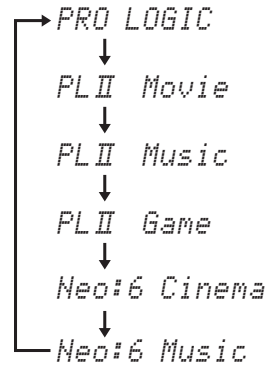
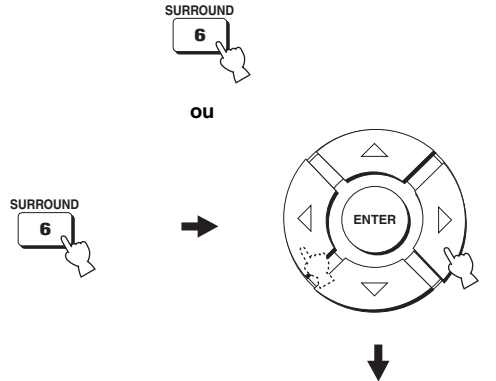

Indications apparaissant sur l'afficheur de la face avant lorsque le programme CINEMA DSP est désactivé

Écoute de la télévision avec son d'ambiance

Les signaux sonores analogiques que produit le téléviseur peuvent être perçus comme des sons d'ambiance.



Avant d'effectuer les opérations suivantes, réglez le volume de cet appareil sur 30. Si vous voulez l'augmenter ensuite, réglez-le à l'étape 4.

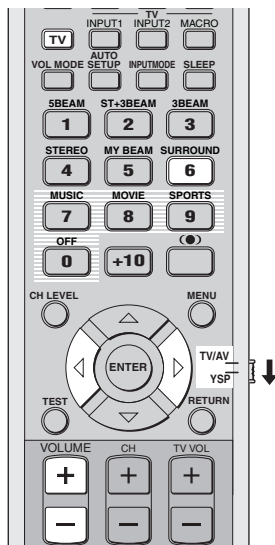

1 Sélectionnez la chaîne de télévision que vous souhaitez regarder.

Pour cela, utilisez le boîtier de télécommande fourni avec le téléviseur.

2 Réglez le sélecteur de mode de fonctionnement sur YSP pour agir sur cet appareil.



3 Appuyez sur TV du boîtier de télécommande.

Cet appareil émet les signaux audio provenant du téléviseur.



4 Si les haut-parleurs du téléviseur émettent des sons, réduisez le niveau de sortie du téléviseur jusqu'à ce que ces sons soient inaudibles.

Pour cela, utilisez le boîtier de télécommande fourni avec le téléviseur.

5 Appuyez sur VOLUME +/- sur le boîtier de télécommande pour régler le niveau de sortie.



6 Appuyez plusieurs fois de suite sur SURROUND (ou appuyez sur SURROUND puis sur </> sur le boîtier de télécommande) pour sélectionner le mode d'ambiance.

Les signaux d'entrée des sources à 2 voies sont reproduits comme des signaux multivoies. Pour de plus amples détails concernant les modes d'ambiance, voir page 42.



ou

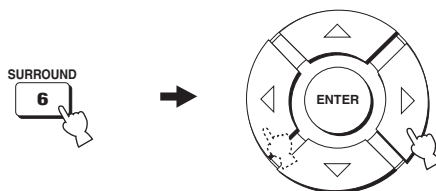

Paramétrage du mode d'ambiance

Vous pouvez paramétrer Dolby Pro Logic II Music et DTS Neo:6 Music de manière à obtenir les meilleurs effets sonores.

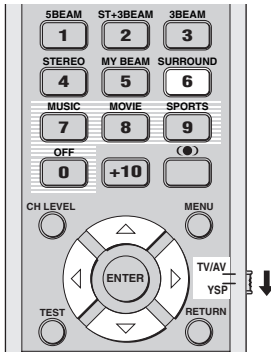

1 Répétez les étapes 1 et 2 de “Restitution d’une ambiance sonore avec des sources à 2 voies” à la page 43 et sélectionnez PL II Music ou Neo:6 Music.

2 Utilisez \triangle / ∇ pour sélectionner un paramètre.

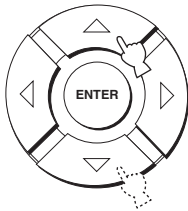

3 Utilisez \triangleleft / \triangleright pour choisir une valeur du paramètre.

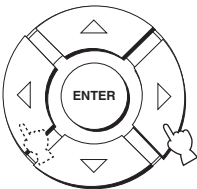

■ Lorsque vous sélectionnez Dolby Pro Logic II Music

PANORAMA

Les sons des voies gauche et droite sont très enveloppants et occupent tout le champ sonore d’ambiance, produisant ainsi une sensation d’espace.
Choix: ON/OFF

Réglage par défaut: OFF

DIMENSION

Réglage selon vos goûts de la différence de niveau entre les voies avant et les voies d’ambiance.

Plage de réglage: -3 (accentuation des sons d’ambiance) à +3 (accentuation des sons avant)

Réglage par défaut: STD

CT WIDTH

Les sons de la voie centrale sont répartis sur les voies gauche et droite. Avec la valeur 0, les sons de la voie centrale ne sont émis que par la voie centrale.

Plage de réglage: 0 à 7

Réglage par défaut: 3

■ Lorsque vous sélectionnez DTS Neo:6 Music

C. IMAGE

Réglage de l’image centrale, à divers degrés, produite par les 3 voies avant.

Plage de réglage: 0.0 (plus large) à 1.0 (vers le centre)

Réglage par défaut: 0.3

UTILISATION DU SON STÉRÉO

Écoute en stéréo

En réglant le mode de faisceaux sur stéréo avec les touches de mode de faisceaux du boîtier de télécommande, vous pouvez obtenir un son d'ambiance stéréo à 2 voies. Le son stéréo à 2 voies provient normalement des voies avant gauche et droite. Ce mode convient aux sources haute fidélité, telles que les CD, et peut être choisi pour remplacer les haut-parleurs du téléviseur.

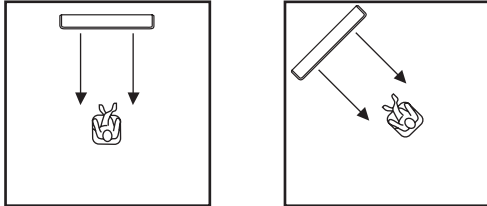
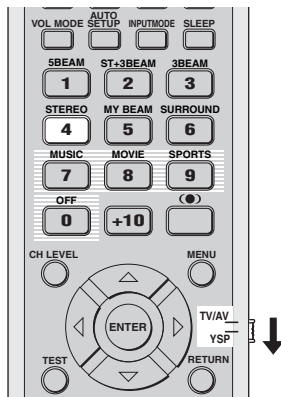

- 1 Réglez le sélecteur de mode de fonctionnement sur YSP pour agir sur cet appareil.



- 2 Appuyez sur STEREO sur le boîtier de télécommande pour sélectionner la lecture stéréo comme mode de faisceaux.



Remarques

- Dans le cas d'une source multivoie, tous les signaux, à l'exception de ceux correspondant aux voies avant gauche et droite, sont mixés et émis par les voies avant gauche et droite. Aucun son n'est fourni par les voies centrale et arrière.
- Le mode d'ambiance est désactivé lorsque la lecture stéréo est sélectionnée comme mode de faisceaux.
- Lorsque les signaux audio Dolby Digital sont reproduits en stéréo, la plage dynamique est compressée. Si le niveau sonore diminue trop, utilisez un autre mode de faisceaux à l'exception du mode my beam.
- Si la lecture stéréo est sélectionnée comme mode de faisceaux, les modes d'ambiance (voir page 42) et les programmes CINEMA DSP (voir page 50) n'opèrent plus.

REPRODUCTION D'UN SON PLUS CLAIRE (My beam)

Dans un environnement bruyant, il est possible d'obtenir un son plus clair et net en sélectionnant my beam comme mode de faisceaux, et en orientant directement les faisceaux sonores d'une seule voie vers la position d'écoute. Ce mode est idéal si vous ne voulez pas que les faisceaux sonores soient réfléchis par les murs de la pièce ou si vous voulez écouter de la musique ou regarder des films la nuit sans déranger personne.

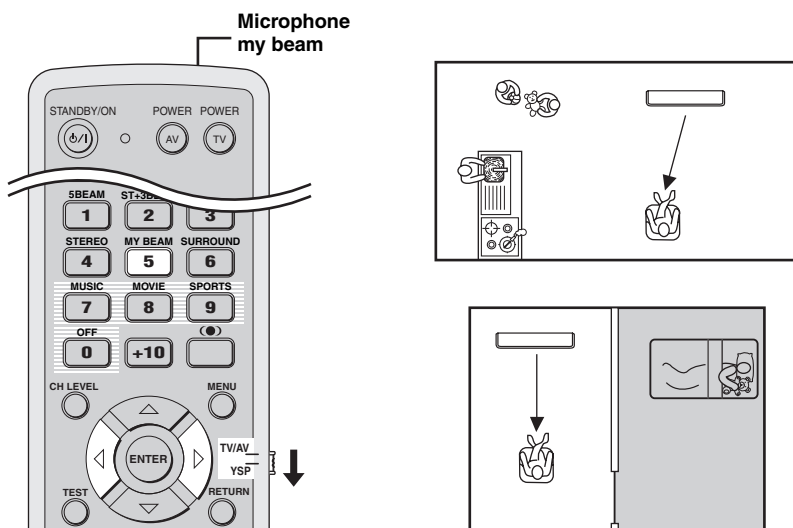

Remarque

Si my beam est sélectionné comme mode de faisceaux, les modes d'ambiance (voir page 42), les programmes CINEMA DSP (voir page 49) et TruBass (voir page 54) n'opèrent plus. De plus, aucun son ne sera fourni par le caisson de graves raccordé à cet appareil.

Utilisation du réglage automatique

Le microphone my beam sur le boîtier de télécommande capte les signaux d'essai émis par l'appareil, qui ajuste ensuite automatiquement l'angle des faisceaux.

- 1 Réglez le sélecteur de mode de fonctionnement sur YSP pour agir sur cet appareil.**



- 2 Appuyez plus de 2 secondes sur MY BEAM sur le boîtier de télécommande.**

L'appareil émet en deux fois un signal d'essai. Maintenez le boîtier de télécommande orienté vers l'appareil pendant l'émission des signaux d'essai pour que le microphone my beam puisse les capter. Plage de réglage: L50° à R50°
Portée garantie: 6 m, L30° à R30°



Remarques

- En cas d'erreur, un bip retentit et MY BEAM ERROR apparaît sur l'afficheur de la face avant.
- Une erreur peut se produire s'il y a du bruit dans la pièce. Celle-ci devrait être le plus calme possible pendant toute la durée de l'émission des signaux.
- La télécommande ne doit pas non plus être secouée ni même bougée pendant l'émission des signaux.
- Prenez soin aussi de ne pas recouvrir le microphone my beam sur le boîtier de télécommande pendant l'émission des signaux.
- Si les piles sont faibles, le boîtier de télécommande ne fonctionnera pas correctement. Dans ce cas, remplacez toutes les piles et essayez une nouvelle fois.

Utilisation du réglage manuel

L'angle des faisceaux peut être réglé manuellement pendant l'écoute d'une source. Cette fonction est utile lorsque la position d'écoute est hors de portée et le réglage automatique impossible.

- Réglez le sélecteur de mode de fonctionnement sur YSP pour agir sur cet appareil.**



- Appuyez sur MY BEAM du boîtier de télécommande.**

MY BEAM apparaît sur l'afficheur de la face avant.



- Appuyez sur ◀ / ▶ lorsque MY BEAM est affiché pour régler l'angle.**

Plage de réglage: L90° à R90°

- Appuyez plusieurs fois de suite sur ◀ pour augmenter l'angle horizontal sur le côté gauche.
- Appuyez plusieurs fois de suite sur ▶ pour augmenter l'angle horizontal sur le côté droit.

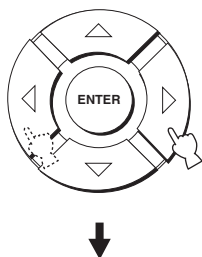

UTILISATION DES PROGRAMMES DE CHAMPS SONORES

Cet appareil intègre plusieurs types de décodeurs numériques ce qui permet d'écouter des bandes son stéréophoniques ou multivoies. Il intègre également une puce CINEMA DSP YAMAHA (traitement numérique du son) programmée pour différents programmes de champs sonores destinés à améliorer l'ambiance sonore. La plupart des programmes de champs sonores visent à recréer l'acoustique de salles de concert célèbres, de clubs de musique et des cinémas.



Les modes CINEMA DSP YAMAHA sont compatibles avec toutes les sources Dolby Digital, DTS et Dolby Surround.

Remarque

Choisissez le champ sonore que vous préférez sans vous référer au nom proprement dit.

Qu'est-ce qu'un champ sonore?

La restitution des sons riches et complets d'un instrument dépend principalement de la réflexion des sons sur les murs de la pièce. La réflexion permet non seulement de rendre le son plus vivant, mais aussi d'indiquer la position des musiciens et la taille ou la forme de la salle d'audition.

■ **Éléments d'un champ sonore**

Dans tout environnement deux types de réflexions se combinent au son direct parvenant à l'auditeur pour recréer un champ sonore.

Les réflexions primaires

Ce sont les sons qui parviennent très rapidement aux oreilles (50 ms à 80 ms après le son direct) et se réfléchissant sur une seule surface (le plafond ou le mur, par exemple). Les réflexions primaires accentuent la clarté du son direct.

Les réverbérations

Elles sont causées par les réflexions sur les différentes surfaces (murs, plafond, arrière de la salle, etc.) qui sont si nombreuses qu'elles finissent par fusionner et former un fond sonore continu. Elles ne sont pas directionnelles et réduisent la clarté du son direct.

Le son direct, les réflexions primaires et la réverbération qui en découle permettent de déterminer la taille et la forme de la salle. Ce sont ces informations que le processeur de son numérique utilise pour créer des champs sonores.

Il est théoriquement possible de créer un environnement spécial en simulant les réflexions primaires et les réverbérations se produisant dans une pièce d'écoute. Par exemple il est possible de simuler une salle de concert, une salle de danse ou une salle de n'importe quelle dimension. C'est exactement ce que propose la technologie CINEMA DSP de YAMAHA.

Sélection de programmes CINEMA DSP

Vous avez le choix entre trois programmes de champs sonores (MUSIC, MOVIE et SPORTS) selon la source que vous voulez écouter.

Remarques

- Les programmes CINEMA DSP ne sont pas disponibles si la lecture stéréo (voir page 46) ou le mode mybeam (voir page 47) est sélectionné comme mode de faisceaux.
- Si les programmes CINEMA DSP ne sont pas disponibles, "Prohibit" apparaît sur l'afficheur de la face avant lorsque vous appuyez sur les touches de programmes de champs sonores du boîtier de télécommande.

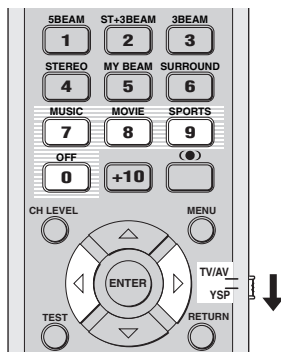

■ Programme musique

Sélectionnez ce programme pour écouter de la musique. Ce programme restitue une atmosphère vibrante, comme lors d'un concert de rock ou de jazz.

- 1 Réglez le sélecteur de mode de fonctionnement sur YSP pour agir sur cet appareil.



- 2 Appuyez sur MUSIC sur le boîtier de télécommande pour sélectionner le programme de champ sonore correspondant.



■ Programme film

Sélectionnez ce programme de champ sonore pour regarder un film, surtout s'il est enregistré en Dolby Digital, DTS ou Dolby Surround. Les dialogues et les effets sonores seront plus clairs, et un vaste espace cinématique sera créé contrastant avec le silence.

- 1 Réglez le sélecteur de mode de fonctionnement sur YSP pour agir sur cet appareil.



- 2 Appuyez sur MOVIE sur le boîtier de télécommande pour sélectionner le programme correspondant.



■ Programme sports

Sélectionnez ce programme de champ sonore lors que vous regardez des émissions sportives. Les voix du commentateur se concentrent au centre et le son des spectateurs ou de l'environnement se diffuse dans toute la pièce d'écoute.

- 1 Réglez le sélecteur de mode de fonctionnement sur YSP pour agir sur cet appareil.



- 2 Appuyez sur SPORTS sur le boîtier de télécommande pour sélectionner le programme correspondant.



Arrêt des programmes CINEMA DSP

Arrêtez les programmes CINEMA DSP quand vous voulez écouter le son original sans les champs sonores.

- 1 Réglez le sélecteur de mode de fonctionnement sur YSP pour agir sur cet appareil.



- 2 Appuyez sur OFF sur le boîtier de télécommande pour arrêter les programmes de champs sonores.

CINEMA DSP OFF apparaît sur l'afficheur de la face avant.

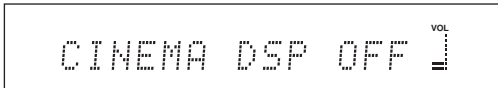

Réglage des niveaux de l'effet CINEMA DSP

Les réglages effectués en usine permettent d'obtenir un son de grande qualité. Vous pouvez cependant régler le niveau du son direct dans un programme CINEMA DSP pour l'adapter à la configuration de votre pièce ou pour obtenir un son plus précis.

- 1 Réglez le sélecteur de mode de fonctionnement sur YSP pour agir sur cet appareil.



- 2 Appuyez sur MUSIC, MOVIE ou SPORTS sur le boîtier de télécommande pour sélectionner le programme de champ sonore souhaité.



- 3 Appuyez sur \triangle / ∇ sur le boîtier de télécommande.

DSP LEVEL apparaît sur l'afficheur de la face avant.

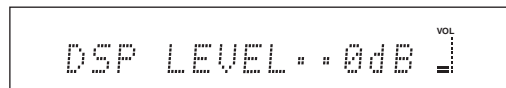

- 4 Appuyez sur \triangleleft / \triangleright sur le boîtier de télécommande pour régler le niveau de l'effet pour un programme CINEMA DSP.

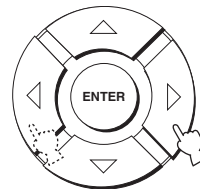

Plage de réglage: -6 dB à +3 dB

- Le niveau de l'effet augmente en fonction de la valeur.
- Le niveau de l'effet diminue en fonction de la valeur.

UTILISATION DU MODE D'ÉCOUTE TARDIVE (Mode d'écoute tardive/Mode égal au volume TV)

Les modes d'écoute tardive facilitent la perception des détails lorsqu'un bas niveau sonore est employé, par exemple tard dans la soirée. Le volume du téléviseur peut être limité pour que le son ne varie pas trop selon les programmes diffusés (par exemple, pendant les publicités, etc.).

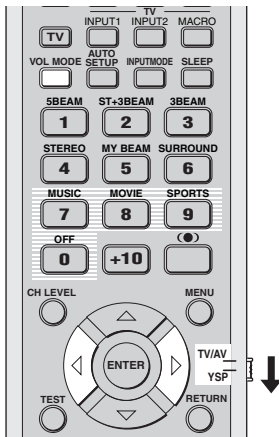

- 1 Réglez le sélecteur de mode de fonctionnement sur YSP pour agir sur cet appareil.



- 2 Appuyez plusieurs fois de suite sur VOL MODE sur le boîtier de télécommande pour sélectionner NIGHT:CINEMA, NIGHT:MUSIC, TV EQUAL VOL ou OFF.

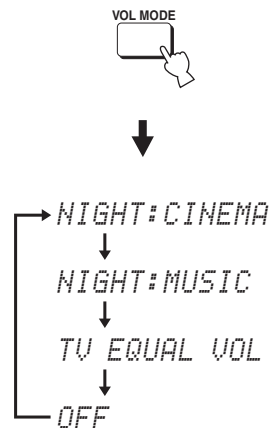

L'indicateur NIGHT s'allume sur l'afficheur de la face avant lorsque NIGHT:CINEMA ou NIGHT:MUSIC est sélectionné.



- Sélectionnez NIGHT:CINEMA lorsque vous regardez un film de manière à réduire la dynamique de la piste sonore et à rendre les dialogues plus faciles à comprendre tandis que les sons sont émis à bas niveau.
- Sélectionnez NIGHT:MUSIC lorsque vous écoutez de la musique de manière que tout le spectre sonore soit plus aisément perceptible.
- Sélectionnez TV EQUAL VOL pour regarder des émissions de télévision.
- Sélectionnez OFF pour désactiver le mode d'écoute tardive.

- 3 Appuyez sur $\triangleleft / \triangleright$ sur le boîtier de télécommande pour régler le niveau de la compression lorsque NIGHT:CINEMA, NIGHT:MUSIC ou TV EQUAL VOL est affiché.

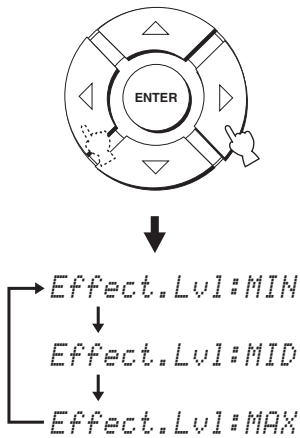

- Sélectionnez Effect.Lvl:MIN pour utiliser la compression minimale.
- Sélectionnez Effect.Lvl:MID pour utiliser la compression standard.
- Sélectionnez Effect.Lvl:MAX pour utiliser la compression maximale.

Remarque

Les réglages du mode d'écoute tardive sont annulés si vous appuyez sur STANDBY/ON sur la face avant ou sur le boîtier de télécommande, ou si vous débranchez le câble d'alimentation de la prise secteur.

ACCENTUATION DU GRAVE (TruBass)

La technologie SRS TruBass permet d'améliorer la restitution des basses fréquences même sans caisson de graves et fournit des graves encore plus profonds et riches lorsqu'un caisson de grave est raccordé.

Remarque

L'option TruBass n'est pas disponible lorsque my beam est sélectionné comme mode de faisceau (voir page 47).

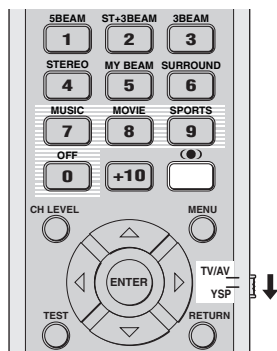

- 1 Réglez le sélecteur de mode de fonctionnement sur YSP pour agir sur cet appareil.**



- 2 Appuyez sur la touche (●) du boîtier de télécommande.**

Le réglage effectué (TruBass ON ou TruBass OFF) est indiqué sur l'afficheur de la face avant.

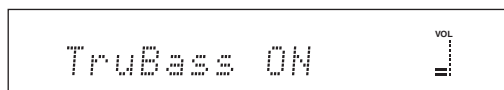

ou

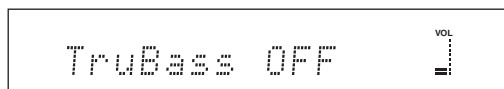

- 3 Appuyez plusieurs fois de suite sur (●) sur le boîtier de télécommande pour sélectionner TruBass ON ou TruBass OFF.**

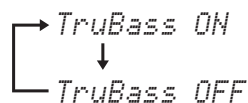

- Sélectionnez TruBass OFF pour désactiver le mode TruBass.

UTILISATION DE LA MINUTERIE DE MISE HORS SERVICE

Utilisez cette minuterie pour mettre l'appareil en veille à l'expiration d'une certaine période. Cette fonction peut être utilisée pour s'endormir en musique. La musique s'arrêtera au bout du temps fixé.

Réglage de la minuterie de mise hors service

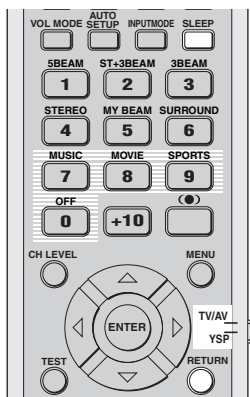

- 1 Réglez le sélecteur de mode de fonctionnement sur YSP pour agir sur cet appareil.



- 2 Appuyez plusieurs fois de suite sur SLEEP sur le boîtier de télécommande pour spécifier le temps.

Choix: 120 min, 90 min, 60 min, 30 min, OFF
Le témoin SLEEP clignote sur l'afficheur de la face avant tandis que vous effectuez le réglage de la minuterie.

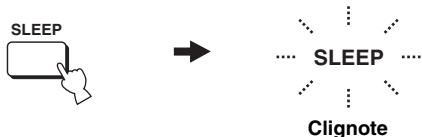

À chaque pression sur SLEEP sur le boîtier de la télécommande, les indications changent de la façon suivante sur l'afficheur de la face avant.

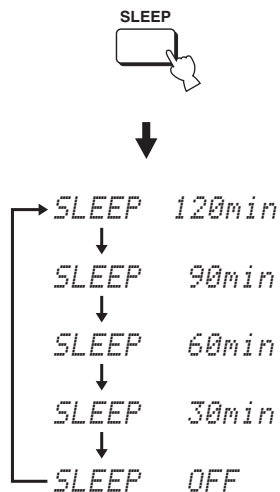

- 3 Attendez quelques secondes sans toucher l'appareil pour vérifier le réglage effectué. L'indicateur SLEEP s'allume sur l'afficheur de la face avant, signalant ainsi que la minuterie est réglée.



Arrêt de la minuterie de mise hors service

- 1 Réglez le sélecteur de mode de fonctionnement sur YSP pour agir sur cet appareil.



- 2 Appuyez plusieurs fois de suite sur SLEEP sur le boîtier de télécommande de sorte que SLEEP OFF apparaisse sur l'afficheur de la face avant.

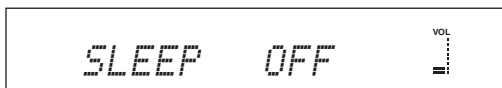

- 3 Attendez quelques secondes sans toucher l'appareil pour vérifier le réglage effectué.
L'indicateur SLEEP s'éteint sur l'afficheur de la face avant, signalant ainsi que la minuterie est désactivée.

SLEEP
S'éteint

Remarque

Le réglage de minuterie effectué après la mise hors service de la minuterie est mémorisé et réapparaîtra la prochaine fois que vous réglerez la minuterie.



Le réglage de la minuterie est annulé lorsque vous appuyez sur la touche STANDBY/ON sur la face avant ou sur le boîtier de télécommande pour mettre l'appareil en mode d'attente ou lorsque vous débranchez le câble d'alimentation de la prise secteur.

MANUAL SETUP

Vous pouvez utiliser MANUAL SETUP pour effectuer un réglage fin des paramètres de l'environnement d'écoute, définir précisément les signaux sonores, le direction des faisceaux sonores, ou bien choisir les conditions pour l'entrée numérique et l'affichage sur l'écran (OSD). Modifiez le réglage initial (indiqué en caractères gras sous chaque paramètre) pour tenir compte des besoins de votre environnement d'écoute.



- Vous pouvez sauvegarder les réglages optimisés avec AUTO SETUP (voir page 34). Vous pourrez alors rétablir l'ensemble de réglages optimisés pour votre environnement ultérieurement, par exemple après un changement de salle (voir page 35).
- La valeur de la plupart des paramètres de SOUND MENU et BEAM MENU est automatiquement définie lorsque vous effectuez les opérations AUTO SETUP (voir page 27). Utilisez SOUND MENU et BEAM MENU pour réaliser les réglages complémentaires.
- BEAM MENU permet de régler les effets d'ambiance qui le sont normalement par l'intermédiaire du menu de réglage des enceintes.
- Réglez les paramètres de BEAM MENU avant de régler les paramètres de SOUND MENU, INPUT MENU et DISPLAY MENU.

SOUND MENU

Utilisez ce menu pour régler les différents paramètres qui déterminent la sortie sonore.

Paramètre	Description	Page
TONE CONTROL	Réglage du niveau de sortie des sons aigus et des sons graves.	63
SUBWOOFER SET	Réglage des paramètres du caisson de graves.	63
MUTE LEVEL	Réglage du niveau de réduction du son.	64
AUDIO DELAY	Réglage du retard du son.	64
ROOM EQ	Réglage de la qualité tonale de la pièce d'écoute.	64
DD/DTS Dynamic Range	Réglage de la dynamique pour les signaux Dolby Digital ou DTS.	64

BEAM MENU

Utilisez ce menu pour régler les différents paramètres qui déterminent la sortie des faisceaux sonores.

Paramètre	Description	Page
SETTING PARAMETERS	Personnalisation de la pièce d'écoute et réglage de la position d'écoute.	59
BEAM ADJUSTMENT	Réglage des paramètres de chaque faisceau.	60
IMAGE LOCATION	Réglage de l'équilibre entre les voies avant gauche et droite.	62

INPUT MENU

Utilisez ce menu pour régler les différents paramètres qui déterminent la sortie audio et vidéo.

Paramètre	Description	Page
INPUT ASSIGNMENT	Attribution des prises en fonction de l'appareil à utiliser.	65
INPUT MODE	Sélection de la source initiale.	65
INPUT TRIM	Réglage du niveau d'entrée de la source.	65
INPUT RENAME	Modification du nom de source affiché.	66

DISPLAY MENU

Utilisez ce menu pour régler les différents paramètres qui déterminent l'affichage.

Paramètre	Description	Page
DIMMER SET	Réglage de la luminosité de l'afficheur.	67
OSD SET	Réglage de la position et de la couleur du fond de l'affichage OSD.	67
UNIT SET	Changement d'unité de mesure pour l'afficheur.	67

Utilisation de MANUAL SETUP

Utilisez le boîtier de télécommande pour accéder à chaque paramètre et définir sa valeur.

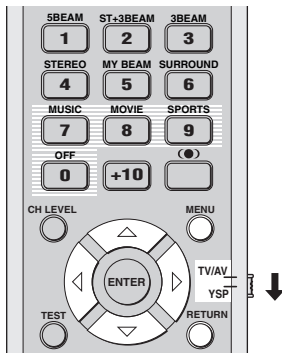

Vous avez la possibilité de modifier les paramètres de SET MENU tandis que l'appareil reproduit les sons.

- Réglez le sélecteur de mode de fonctionnement sur YSP pour agir sur cet appareil.**



- Appuyez sur MENU du boîtier de télécommande.**

La page SET MENU s'affiche sur l'écran du téléviseur.



- Les touches disponibles pour SET MENU sont mentionnées au bas de l'écran.
- Pour revenir à la page précédente lorsque vous utilisez SET MENU, appuyez sur RETURN de la télécommande.
- Pour effacer la page SET MENU, appuyez une nouvelle fois sur MENU.
- Vous pouvez également effectuer les opérations suivantes sur l'afficheur de la face avant.

- Utilisez \triangle / ∇ pour sélectionner MANUAL SETUP, puis appuyez sur ENTER.**

La page suivante apparaît sur l'écran de téléviseur.

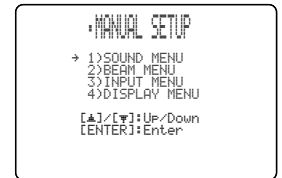
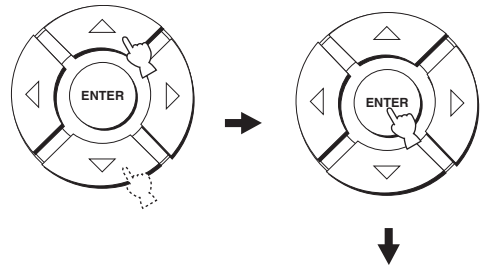

- Utilisez \triangle / ∇ pour sélectionner un menu secondaire puis appuyez sur ENTER.**

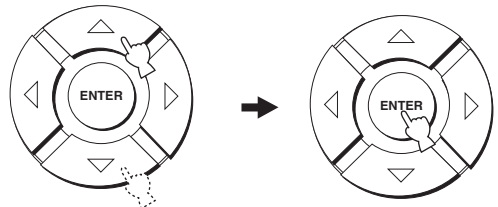

- Utilisez \triangle / ∇ / \leftarrow / \rightarrow et ENTER pour préciser la valeur de chaque paramètre.**

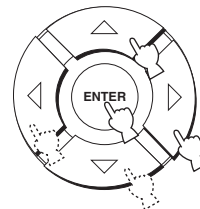

- Appuyez sur MENU pour la dégager.**

L'affichage sur l'écran (OSD) est dégagé.

MENU



BEAM MENU

Utilisez ce menu pour régler les différents paramètres qui déterminent la sortie des faisceaux sonores.

SET MENU → MANUAL SETUP → BEAM MENU



Vous pouvez régler le niveau de sortie des faisceaux sonores sur chaque voie dans "Réglage de l'équilibre sonore" (voir page 68).

SETTING PARAMETERS (Paramétrage)

Utilisez ce menu pour préciser la position de cet appareil dans la pièce et la distance qui le sépare de la position d'écoute.

Lorsque vous réglez un paramètre, les paramètres qui en dépendent sont ajustés de la manière qui correspond le mieux à la situation actuelle.

Remarque

Si d'autres réglages sont effectués dans SETTING PARAMETERS, les réglages effectués AUTO SETUP dans pour optimiser les faisceaux seront perdus. Si vous voulez conserver les réglages effectués dans AUTO SETUP et faire d'autres réglages, réglez d'abord les paramètres dans BEAM ADJUSTMENT (voir page 60).



INSTALLED POSITION (Position de l'appareil)

Utilisez ce menu pour préciser la position de cet appareil.

Choix: **FLAT TO WALL** (Parallèle avec installation murale), **ANGLE TO WALL OR CORNER** (Installation en angle)

FLAT TO WALL

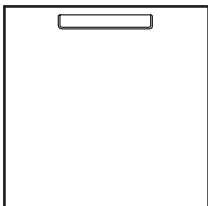

ANGLE TO WALL OR CORNER

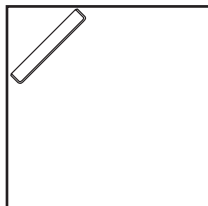

- Sélectionnez FLAT TO WALL si l'appareil est installé parallèlement au mur. Spécifiez la largeur et la longueur de la pièce de même que la distance de la position d'écoute à l'appareil et la distance du mur gauche au centre de l'appareil.

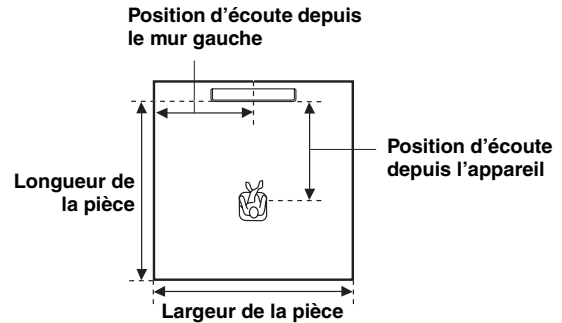

Choix de largeurs et de longueurs de la pièce:

2.0 m à 12.0 m

Choix de positions d'installation de l'appareil:

1.8 m à 9.0 m

Choix de positions d'écoute depuis le mur gauche:

0.6 m à 11.4 m

Largeur et longueur de la pièce

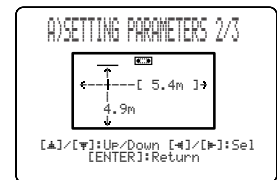

Position d'écoute depuis l'appareil et le mur gauche

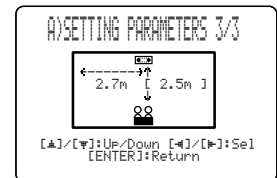

- Sélectionnez ANGLE TO WALL OR CORNER si l'appareil est installé dans un coin de la pièce. Spécifiez la largeur et la longueur de la pièce de même que la distance de la position d'écoute à l'appareil.

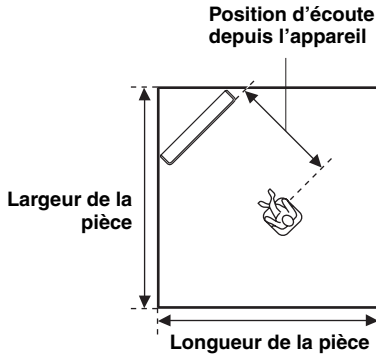

Choix de largeurs et de longueurs de la pièce:
2,0 m à 12,0 m
Choix de positions d'installation de l'appareil:
1,8 m à 9,0 m

Largeur et longueur de la pièce

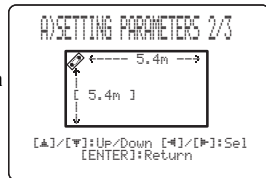

Position d'écoute à l'appareil

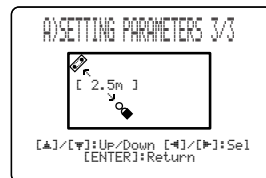

Remarque

Lorsque vous précisez la valeur du paramètre INSTALLED POSITION dans MANUAL SETUP (voir page 59), les valeurs spécifiées par défaut pour la longueur et de la largeur de la pièce sont automatiquement adoptées.

BEAM ADJUSTMENT (Réglage des faisceaux)

Utilisez ce menu pour le réglage manuel des différentes paramètres des faisceaux. Nous vous conseillons de sélectionner 5 faisceaux comme mode de faisceaux avant de commencer ce paramétrage.

Remarques

- Lorsque vous précisez la valeur de INSTALLED POSITION à l'aide de MANUAL SETUP (voir page 59), la valeur par défaut de ce paramètre-ci est automatiquement adoptée, à moins que FOCAL LENGTH n'ait pour valeur CENTER (voir page 61).
- Certaines positions de voies ne sont pas accessibles au réglage en raison du mode de faisceaux retenu (voir pages 40 et 46). En ce cas, la mention "--" s'affiche. Pour le mode faisceau stéréo plus 3 faisceaux, indiquez que les signaux d'ambiance gauches et droits doivent être émis par les voies avant gauche et droite.

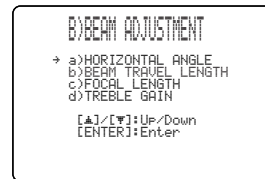

HORIZONTAL ANGLE (Angle dans le plan horizontal)

Utilisez ce paramètre pour préciser l'angle de chaque faisceau pour chaque voie dans le plan horizontal. Ce réglage des angles dans le plan horizontal permet d'obtenir le trajet optimal de chaque faisceau. Un signal d'essai est automatiquement émis.

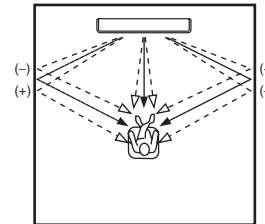

Choix: L90° à R90°
Réglez vers la gauche (L) pour diriger la sortie vers la gauche et vers la droite (R) pour la diriger vers la droite.

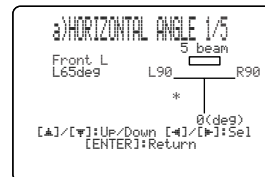

BEAM TRAVEL LENGTH (Longueur du trajet du faisceau)

Un certain retard doit être spécifié pour chaque voie afin que les sons des différentes voies parviennent tous à l'auditeur en même temps. C'est dans ce menu que vous devez régler la distance parcourue par les faisceaux sonores, depuis leur émission jusqu'à leur arrivée à la position d'écoute, et ce en fonction de leur réflexion sur les murs, ainsi que le retard qui sera appliqué à chaque voie.

Le schéma ci-dessous illustre ce qu'il faut entendre par distance.

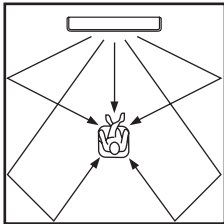

Choix: 0.3 m à 24.0 m

- Le paramètre **Front L** définit la distance parcourue par le faisceau de la voie avant gauche.
- Le paramètre **Front R** définit la distance parcourue par le faisceau de la voie avant droite.
- Le paramètre **Center** définit la distance parcourue par le faisceau de la voie centrale.
- Le paramètre **Surround L** définit la distance parcourue par le faisceau de la voie d'ambiance gauche.
- Le paramètre **Surround R** définit la distance parcourue par le faisceau de la voie d'ambiance droite.

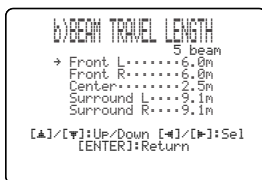

Nous vous conseillons d'utiliser le réglage optimisé à l'aide de AUTO SETUP (voir page 27). Utilisez cette page seulement pour changer le paramètre HORIZONTAL ANGLE (voir page 60).

FOCAL LENGTH (Distance au point focal)

Utilisez ce paramètre pour préciser la distance entre l'avant de l'appareil et le point focal de chaque voie et conférer plus d'ampleur à chaque voie.

Les différents points focaux doivent être le plus près possible des points de réflexion sur les murs, sauf pour la voie centrale. Chaque voie semble d'autant plus ample que la distance est courte.

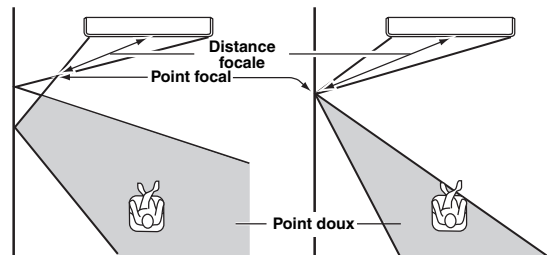

Voie avant gauche

Voie centrale

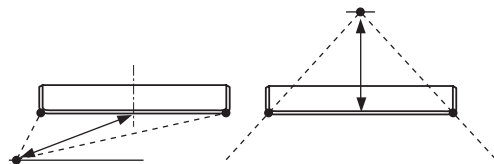

Choix: -1.0 m à +13.0 m

Choisissez une valeur inférieure – (moins) pour que le point focal tourne vers l'extérieur, ou bien choisissez une valeur supérieure + (plus) pour que le point focal tourne vers la position normale.

- Le paramètre **Front L** agit sur la distance focale des faisceaux avant gauches.
- Le paramètre **Front R** agit sur la distance focale des faisceaux avant droits.
- Le paramètre **Center** agit sur la distance focale du faisceau central. Réglage initial: -0.5 m
- Le paramètre **Surround L** agit sur la distance focale des faisceaux d'ambiance gauches.
- Le paramètre **Surround R** agit sur la distance focale des faisceaux d'ambiance droits.



Pour la voie centrale, nous vous suggérons d'adopter la valeur par défaut (-0.5 m).

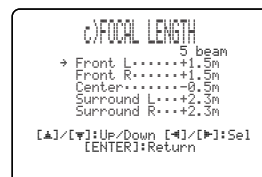

TREBLE GAIN (Aigus)

Sert à régler le niveau de sortie des aigus sur chaque voie.



Si la surface sur laquelle se réfléchissent les faisceaux avant gauche et droit ou les faisceaux d'ambiance gauche et droite est un rideau ou une matière absorbante, vous obtiendrez un son d'ambiance plus réaliste en augmentant le niveau des aigus dans le faisceau concerné.

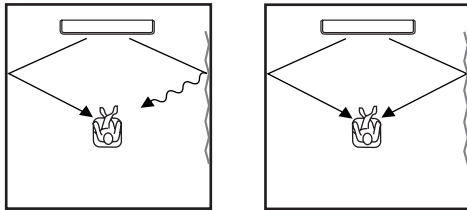

Choix: -12.0 dB à +12.0 dB

Réglage initial: 0 dB

- Le paramètre **FL** agit sur le niveau de sortie des fréquences aiguës de la voie avant gauche.
- Le paramètre **FR** agit sur le niveau de sortie des fréquences aiguës de la voie avant droite.
- Le paramètre **C** agit sur le niveau de sortie des fréquences aiguës de la voie centrale.
- Le paramètre **SL** agit sur le niveau de sortie des fréquences aiguës de la voie d'ambiance gauche.
- Le paramètre **SR** agit sur le niveau de sortie des fréquences aiguës de la voie d'ambiance droite.

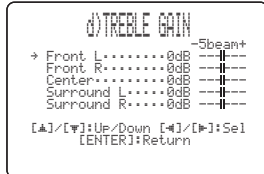

IMAGE LOCATION (Position de l'image)

Ce paramètre sert à ajuster la provenance du son transmis par les voies avant gauche et droite, tel qu'on l'entend, pour qu'il semble le plus proche possible de la voie centrale.

Si les sons qui parviennent à la position d'écoute manquent de naturel, par exemple parce que cette position n'est pas centrale, utilisez ce menu pour modifier la répartition entre les enceintes avant.

Ce réglage n'est disponible que lorsque 3 et 5 faisceaux est sélectionné comme mode de faisceaux (voir page 40).

Choix: ON, OFF

Plage de réglage: 0% à 95%

Réglage initial: 0%

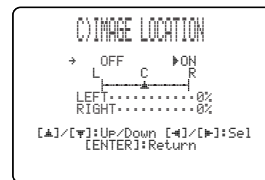

LEFT (À gauche)

Les signaux audio sont dirigés vers la gauche.

Plus le pourcentage est élevé, plus les sons de la voie centrale sont puissants.

En l'absence de réglage

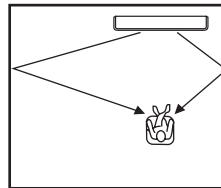

Lorsque la voie avant gauche est ajustée

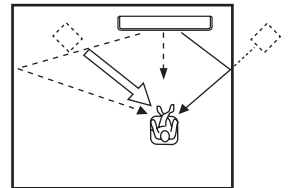

RIGHT (À droite)

Les signaux audio sont dirigés vers la droite.

Plus le pourcentage est élevé, plus les sons de la voie centrale sont puissants.

En l'absence de réglage

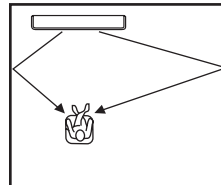

Lorsque la voie avant droite est ajustée

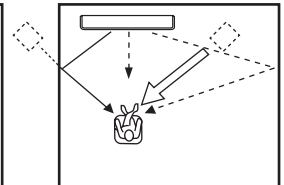

SOUND MENU

Utilisez ce menu pour régler les différents paramètres qui déterminent la sortie sonore.

SET MENU → MANUAL SETUP → SOUND MENU

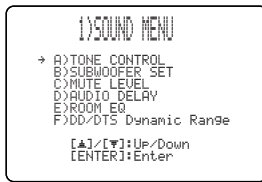

■ TONE CONTROL (Commandes de tonalité)

Vous pouvez régler la qualité tonale des faisceaux sonores.

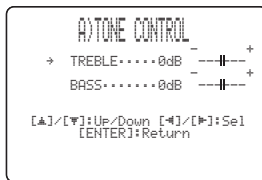

TREBLE (Aigus)

Sélectionnez ce paramètre pour régler les aigus.

Choix: -12 dB à +12 dB

Réglage initial: 0 dB

BASS (Graves)

Sélectionnez ce paramètre pour régler les graves.

Choix: -12 dB à +12 dB

Réglage initial: 0 dB

■ SUBWOOFER SET (Caisson de graves)

Utilisez ce menu pour le réglage manuel des paramètres du caisson de graves.

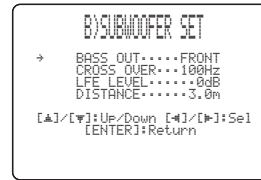

BASS OUT (Sortie des fréquences graves)

Les signaux à fréquence grave (les basses) peuvent être dirigés, en totalité ou en partie, vers le caisson de graves et/ou vers les voies avant gauche et droite. Ce paramètre détermine également l'affectation des signaux responsables des effets (LFE) qui sont fournis par les sources Dolby Digital et DTS.

Choix: SWFR (caisson de graves), **FRONT**

- Choisissez SWFR si la chaîne comporte un caisson de graves. Les signaux de la voie LFE et les signaux graves des autres voies sont appliqués directement au caisson de graves.
- Choisissez FRONT si la chaîne ne comporte pas de caisson de graves. Les signaux de la voie LFE et des basses fréquences des autres voies sont dirigés vers les voies avant gauche et droite.

CROSS OVER (Fréquence de recoupement)

Lorsque la valeur de BASS OUT est SWFR, utilisez ce menu pour choisir la fréquence de recoupement (coupure) dans les graves. Toutes les fréquences inférieures à la fréquence choisie sont alors appliquées au caisson de graves.

Choix: 80Hz, **100Hz**, 120Hz

LFE LEVEL

(Niveau des effets des fréquences graves)

Utilisez ce menu pour régler le niveau des effets LFE (fréquences graves) en fonction des possibilités du caisson de graves. La voie LFE transporte des effets spéciaux à fréquences graves qui ne sont associés qu'à certaines scènes. Le réglage effectué n'est pris en compte que si l'appareil détecte des signaux Dolby Digital ou DTS.

Choix: -20 à **0** dB

DISTANCE (Distance)

Utilisez ce menu pour régler la distance entre le caisson de graves et la position d'écoute.

Choix: 0.3 à 15.0 m

Réglage initial: 3.0 m

■ MUTE LEVEL (Niveau du silencieux)

Utilisez ce menu pour définir l'amplitude de l'atténuation apportée par le silencieux.

Choix: **MUTE**, -20 dB

- Choisissez MUTE pour couper totalement les sons.
- Choisissez -20 dB pour réduire de 20 dB le niveau actuel.



■ AUDIO DELAY (Retard audio)

Utilisez ce menu pour retarder les sons de manière à les synchroniser sur l'image vidéo. Ce réglage peut être nécessaire si la chaîne comporte un moniteur à cristaux liquides ou un moniteur à projection.

Choix: **0** à 160 msec



■ ROOM EQ (Égalisation de la pièce)

Vous pouvez utiliser ce menu pour modifier la qualité tonale de la pièce d'écoute, sous réserve que l'appareil soit installé le long d'un mur.

Choix: MOUNTING (Type de montage),

REFLECTING (Type de réflectivité)

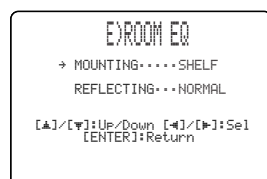

MOUNTING (Type de montage)

Utilisez cette option pour améliorer les médiums et les basses.

Choix: WALL (Montage mural), **SHELF** (Montage sur étagère)

- Sélectionnez WALL si l'appareil est installé le long d'un mur de la pièce.
- Sélectionnez SHELF si l'appareil est installé sur une étagère dans la pièce.

REFLECTING (Type de réflectivité)

Cette option sert à sélectionner la réflectivité de votre pièce.

Choix: **NORMAL** (Normal), HI ECHO (Écho puissant)

- Sélectionnez NORMAL si la réflectivité de la pièce est normale.
- Sélectionnez HI ECHO si la pièce est délimitée par des murs très réfléchissants, par exemple des murs en béton.

■ DD/DTS Dynamic Range (Plage dynamique des signaux Dolby Digital et DTS)

Ce paramètre sert à sélectionner le degré de compression de la plage dynamique. Le réglage effectué n'est pris en compte que si l'appareil détecte des signaux Dolby Digital ou DTS. La dynamique est la différence entre le son le plus faible perceptible au-dessus du bruit de l'appareil et le son le plus fort que l'appareil peut reproduire sans distorsion.

Choix: MIN (minimum), STD (standard),

MAX (maximum)

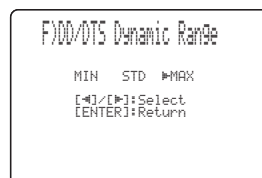

Sélectionnez une option pour régler la compression de la plage dynamique.

- Choisissez MIN pour l'écoute à bas niveau.
- Choisissez STD pour les applications générales.
- Choisissez MAX pour les longs métrages.

INPUT MENU

Utilisez ce menu pour régler les différents paramètres qui déterminent la sortie audio et vidéo.

SET MENU → MANUAL SETUP → INPUT MENU



INPUT ASSIGNMENT (Attribution d'entrée)

Vous avez la possibilité d'attribuer les prises d'entrée numérique optique ou coaxiale de cet appareil à des appareils différents de ceux choisis en usine. En procédant de cette façon, vous vous donnez le moyen de faire apparaître le nom de l'appareil concerné sur l'afficheur de la face avant ou sur l'écran du téléviseur (OSD), et de choisir l'appareil concerné au moyen de la touche de sélection d'entrée qui porte son nom. Si vous reliez un appareil à l'une des prises d'entrée de cet appareil-ci et si vous ne modifiez pas le nom de cette prise d'entrée, c'est son nom par défaut qui apparaît sur l'afficheur de la face avant et sur l'écran du téléviseur (OSD).

- Le paramètre OPTICAL IN (1) permet d'attribuer un appareil à la prise TV OPTICAL IN de cet appareil.
Choix: **TV**, VCR
- Le paramètre OPTICAL IN (2) permet d'attribuer un appareil à la prise AUX OPTICAL IN de cet appareil.
Choix: **AUX**, DVD

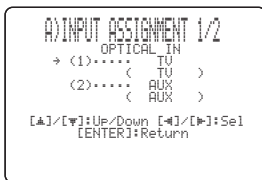

- Le paramètre COAXIAL IN (3) permet d'attribuer un appareil à la prise COAXIAL IN de cet appareil.
Choix: **DVD**, AUX

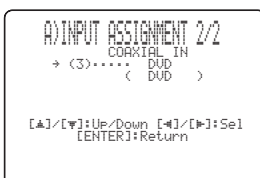

INPUT MODE (Mode d'entrée)

Utilisez ce menu pour préciser le mode d'entrée des sources reliées aux prises DIGITAL INPUT à la mise en service de l'appareil. Pour de plus amples détails concernant les signaux audio qui peuvent être émis par cet appareil, voir "Modes d'ambiance et emplois conseillés" à la page 42.

Choix: **AUTO**, LAST



- Choisissez **AUTO** pour que cet appareil détecte automatiquement le type du signal d'entrée et sélectionne le mode d'entrée en conséquence.
- Choisissez **LAST** pour que cet appareil adopte automatiquement le dernier mode d'entrée associé à la source. Si le type du signal est différent du type adopté, aucun son n'est produit.

INPUT TRIM (Réglage d'entrée)

Cette option sert à ajuster le niveau d'entrée de la source.

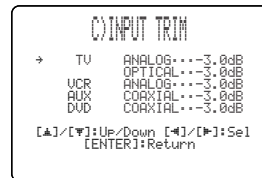

- Sélectionnez **TV ANALOG** pour ajuster le niveau des signaux audio et vidéo transmis aux prises d'entrée audio analogique TV/STB de cet appareil.
Plage de réglage: -6.0 dB à 0.0 dB
Réglage initial: -3.0 dB
- Sélectionnez **TV OPTICAL** pour ajuster le niveau des signaux audio et vidéo transmis à la prise TV OPTICAL IN de cet appareil.
Plage de réglage: -6.0 dB à 0.0 dB
Réglage initial: -3.0 dB
- Sélectionnez **VCR ANALOG** pour ajuster le niveau des signaux audio et vidéo transmis aux prises d'entrée audio analogique de magnétoscope sur cet appareil.
Plage de réglage: -6.0 dB à 0.0 dB
Réglage initial: -3.0 dB
- Sélectionnez **AUX OPTICAL** pour ajuster le niveau des signaux audio et vidéo transmis à la prise AUX OPTICAL IN de cet appareil.
Plage de réglage: -6.0 dB à 0.0 dB
Réglage initial: -3.0 dB
- Sélectionnez **DVD COAXIAL** pour ajuster le niveau des signaux audio et vidéo transmis à la prise COAXIAL IN de cet appareil.
Plage de réglage: -6.0 dB à 0.0 dB
Réglage initial: -3.0 dB

■ INPUT RENAME (Changement du nom d'une entrée)

Ce paramètre sert à changer le nom de la source d'entrée sur l'affichage OSD et sur l'afficheur de la face avant. Appuyez sur une touche de sélection d'entrée (TV, STB, DVD, VCR ou AUX) pour sélectionner l'appareil dont le nom doit être modifié, puis procédez comme il est dit ci-dessous.



4 Appuyez sur ENTER pour la dégager.

Le nouveau nom est enregistré et la page précédente est rétablie.

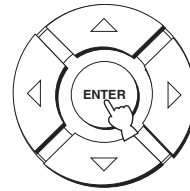

1 Utilisez ◀ / ▶ pour placer le caractère _ (soulignement) sous le caractère à modifier.

Le caractère _ (soulignement) clignote.

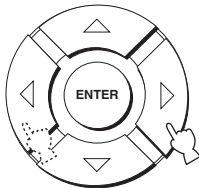

2 Utilisez ▲ / ▼ pour sélectionner le caractère à utiliser.

- Chaque entrée peut contenir 8 caractères.
- Appuyez sur ▲ pour changer le caractère dans l'ordre suivant ou appuyez sur ▼ pour le changer en sens inverse:
A à Z, espace, 0 à 9, espace, a à z, espace, #, *, +, etc.

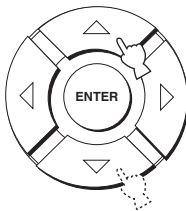

3 Répétez les étapes 1 à 3 pour renommer chaque entrée.

DISPLAY MENU

Utilisez ce menu pour régler les différents paramètres qui déterminent l'affichage.

SET MENU → MANUAL SETUP → DISPLAY MENU



■ DIMMER SET (Réglage de luminosité)

Utilisez ce menu pour régler la luminosité de l'afficheur de la face avant.

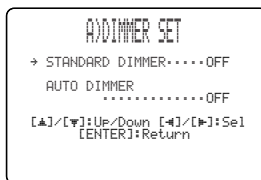

STANDARD DIMMER (Standard)

Cette option sert à régler la luminosité de l'afficheur de la face avant lorsque vous utilisez les touches de la face avant ou celles du boîtier de télécommande pour commander l'appareil.

Choix: -2, -1, **OFF**

AUTO DIMMER (Atténuation automatique)

Si aucune opération n'est réalisée pendant la période indiquée, la luminosité de l'afficheur de la face avant s'atténue. Utilisez ce paramètre pour régler la luminosité de l'afficheur de la face avant dans un tel cas.

Choix: **OFF** (la même luminosité que le réglage

STANDARD DIMMER), -1 à -3

(selon le réglage STANDARD DIMMER),
DISPLAY OFF

■ OSD SET (Réglages OSD)

Utilisez ce menu pour régler la position et la couleur du fond de l'affichage OSD.



OSD SHIFT (Position d'affichage sur écran)

Utilisez ce menu pour positionner verticalement l'affichage sur écran (OSD). Choisissez une valeur inférieure – (moins) pour monter la position de l'affichage (OSD), et une valeur supérieure + (plus) pour l'abaisser.

Choix: -5 à +5

Réglage initial: 0

OSD BACK COLOR

(Couleur de fond de l'affichage (OSD))

Utilisez ce menu pour choisir la couleur de fond de l'affichage sur écran (OSD).

Choix: **BLUE**, GRAY

■ UNIT SET (Unité de mesure)

Utilisez de menu pour changer l'unité de mesure affichée.

Choix: **METERS**, FEET



- Choisissez METERS pour indiquer les distances en mètre.
- Choisissez FEET pour indiquer les distances en pieds.

Remarque

Si vous changez ce réglage, les réglages de faisceaux effectués peuvent changer.

RÉGLAGE DE LA BALANCE AUDIO

Vous pouvez régler le niveau de sortie des faisceaux sonores sur chaque voie à l'aide du signal d'essai ou la sortie audio dans chaque mode de faisceaux pour obtenir un son d'ambiance plus proche de la réalité.

Utilisation du signal d'essai

Le générateur de signal d'essai permet l'émission, depuis chaque voie, d'un son qui vous apporte le moyen de réaliser un équilibrage global.

Il permet de régler le volume de chaque voie pour qu'elles paraissent toutes au même niveau depuis votre position d'écoute.

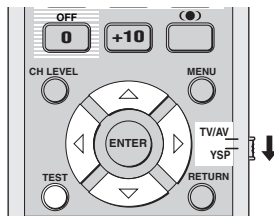

- 1 Réglez le sélecteur de mode de fonctionnement sur YSP pour agir sur cet appareil.



- 2 Appuyez sur TEST du boîtier de télécommande.

TEST FRONT L apparaît sur l'afficheur de la face avant et le signal d'essai est émis par la voie avant gauche.



- 3 Utilisez \triangle / ∇ pour sélectionner la voie à régler.

Les indications sur l'afficheur de la face avant changent de la façon suivante:

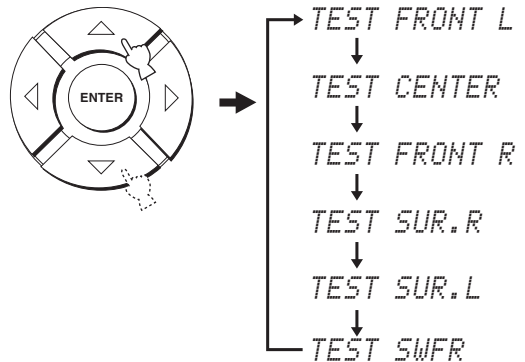

Remarque

TEST SWFR n'est disponible que si un caisson de graves est relié à cet appareil et si SWFR est sélectionné pour BASS OUT dans SOUND MENU (voir page 63).

- 4 Utilisez \triangleleft / \triangleright pour régler le niveau de sortie.

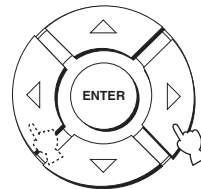

Plage de réglage: -10 dB à +10 dB

5 Appuyez sur TEST lorsque les réglages sont terminés.



Remarques

- Le niveau de toutes les voies ne peut pas être réglé lorsque la lecture stéréo ou my beam est sélectionné comme mode de faisceaux (voir pages 46 et 47).
- FRONT L/R ne peut pas être ajusté lorsque stéréo plus 3 faisceaux est sélectionné comme mode de faisceaux (voir page 41).
- Les voies FRONT L/R sont automatiquement ajustées en fonction des réglages effectués pour les autres voies lorsque stéréo plus 3 faisceaux ou la lecture stéréo est sélectionné comme mode de faisceaux (voir pages 41 et 46).



Si le niveau d'une des voies ne peut pas être réglé, --dB apparaîtra sur l'afficheur de la face avant.

Utilisation du signal audio en cours de lecture

Il est possible de régler manuellement le niveau de chaque voie tout en écoutant une source, par exemple un DVD.

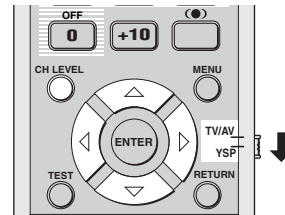

1 Réglez le sélecteur de mode de fonctionnement sur YSP pour agir sur cet appareil.



2 Appuyez plusieurs fois de suite sur CH LEVEL (ou appuyez sur CH LEVEL puis sur \triangle / ∇) pour sélectionner la voie que vous voulez régler.

Les indications sur l'afficheur de la face avant changent de la façon suivante:

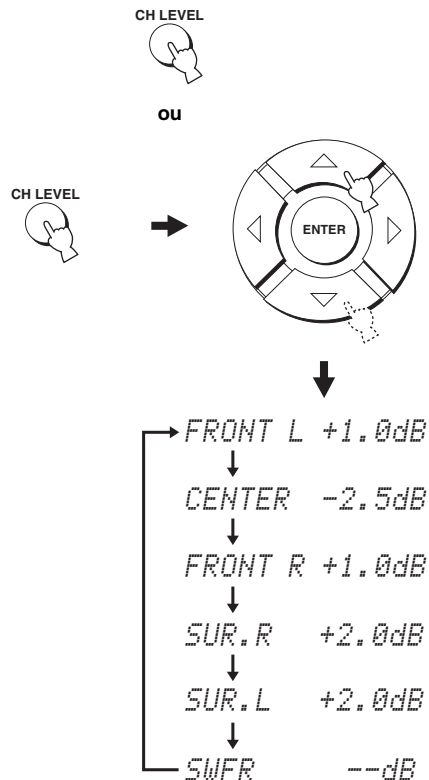

Remarque

SWFR n'est disponible que si un caisson de graves est relié à cet appareil et si SWFR est sélectionné pour BASS OUT dans SOUND MENU (voir page 63).

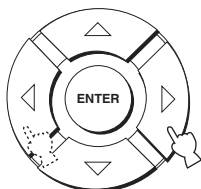
3 Utilisez ◀ / ▶ pour régler le niveau de sortie.

Plage de réglage: -10 dB à +10 dB

4 Attendez quelques secondes sans toucher à l'appareil lorsque le réglage est terminé.**Remarques**

- Le niveau de toutes les voies ne peut pas être réglé lorsque la lecture stéréo est sélectionnée comme mode de faisceaux (voir page 46).
- FRONT L/R ne peut pas être ajusté lorsque stéréo plus 3 faisceaux est sélectionné comme mode de faisceaux (voir page 41).
- Seul CENTER peut être réglé lorsque my beam est sélectionné comme mode de faisceaux (voir page 47).
- Les voies FRONT L/R sont automatiquement ajustées en fonction des réglages effectués pour les autres voies lorsque stéréo plus 3 faisceaux ou la lecture stéréo est sélectionné comme mode de faisceaux (voir pages 41 et 46).



Si le niveau d'une des voies ne peut pas être réglé, -dB apparaîtra sur l'afficheur de la face avant.

SÉLECTION D'UN MODE D'ENTRÉE

Le type de signaux audio à transmettre par la source sélectionnée peut être choisie en de préférences personnelles ou de la source.



Il est conseillé de régler le mode d'entrée sur AUTO dans la plupart des cas.

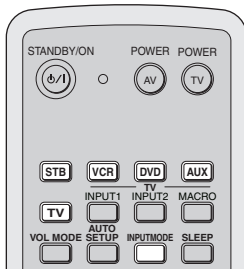

1 Réglez le sélecteur de mode de fonctionnement sur YSP pour agir sur cet appareil.



2 Appuyez sur une des touches de sélection d'entrée sur le boîtier de télécommande pour sélectionner la source d'entrée souhaitée.

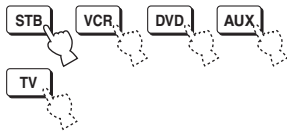

3 Appuyez plusieurs fois de suite sur INPUTMODE sur le boîtier de télécommande pour afficher successivement les divers modes d'entrée.

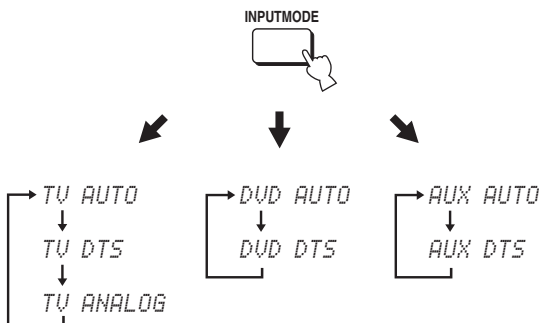

Lorsque vous sélectionnez TV ou STB comme source

Lorsque vous sélectionnez DVD comme source

Lorsque vous sélectionnez AUX comme source

Remarques

- Le mode d'entrée d'un magnéscope ne peut être que ANALOG. Toutefois, si la prise TV OPTICAL IN est attribuée à la fonction VCR, AUTO, DTS et ANALOG seront disponibles comme modes d'entrée pour le magnéscope (voir page 65).
- ANALOG n'est pas disponible comme mode d'entrée pour les fonctions DVD et AUX.

AUTO

Ce mode sélectionne automatiquement les signaux d'entrée audio dans l'ordre suivant:

1) Dolby Digital ou DTS

2) PCM

3) Analogique

Utilisez ce mode d'entrée dans la plupart des cas.

DTS

Ce mode ne sélectionne que les signaux numériques au format DTS.

Comparé à AUTO, ce mode apporte une plus grande stabilité de lecture pour la lecture de CD ou de LD enregistrés en DTS.

ANALOG

Ce mode ne sélectionne que les signaux analogiques.

Si des signaux numériques et des signaux analogiques sont fournis en même temps, seuls les signaux analogiques seront sélectionnés.



Vous pouvez choisir le mode d'entrée qui est adopté par défaut au moment où l'appareil est mis en service (voir page 65).

RÉGLAGE DES PARAMÈTRES SYSTÈME

Cet appareil comprend d'autres menus qui apparaissent sur l'afficheur de la face avant. Ces menus proposent d'autres options qui peuvent être utilisées pour régler ou personnaliser les fonctions de cet appareil.

Utilisation des paramètres du système

Procédez de la façon suivante pour accéder aux paramètres du système.

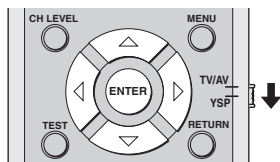
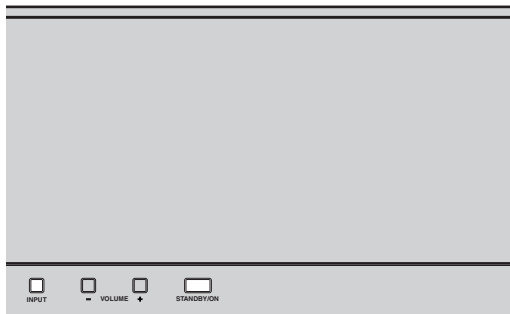

- 1 Appuyez sur **STANDBY/ON** sur la face avant pour mettre l'appareil hors tension.



- 2 Appuyez sur **INPUT** sur la face avant et maintenez la pression, puis appuyez sur **STANDBY/ON** sur la face avant pour mettre l'appareil sous tension.

MEMORY PROTECT apparaît sur l'afficheur de la face avant.

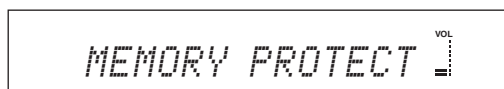

- 3 Relâchez **INPUT** sur la face avant.

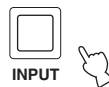

Réglage de MEMORY PROTECT

Vous pouvez protéger les réglages sauvegardés dans la mémoire pour qu'ils ne risquent pas d'être effacés ou changés par inadvertance.

- 1 Répétez les étapes 1 à 3 dans "Utilisation des paramètres du système" sur cette page.

- 2 Réglez le sélecteur de mode de fonctionnement sur **YSP** pour agir sur cet appareil.



- 3 Assurez-vous que **MEMORY PROTECT** apparaît sur l'afficheur de la face avant et appuyez sur **ENTER**.

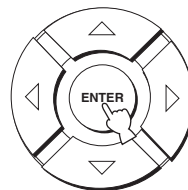

- 4 Appuyez sur ◀ / ▶ pour sélectionner PROTECT: ON ou PROTECT: OFF.

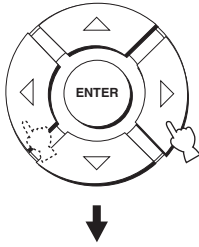

- Sélectionnez PROTECT: ON pour rendre la protection effective.
- Sélectionnez PROTECT: OFF pour annuler la protection.

- 5 Appuyez sur STANDBY/ON sur la face avant pour mettre cet appareil en mode d'attente.



Le nouveau réglage de volume sera effectif la prochaine fois que l'appareil sera mis en service.

Réglage de MAX VOLUME

Vous pouvez régler le niveau sonore maximal de l'appareil pour qu'il n'émette pas de son plus fort.

- 1 Répétez les étapes 1 à 3 dans "Utilisation des paramètres du système" à la page 72.

- 2 Réglez le sélecteur de mode de fonctionnement sur YSP pour agir sur cet appareil.



- 3 Appuyez sur ▲ / ▼ sur le boîtier de télécommande de sorte que MAX VOLUME SET apparaissent sur l'afficheur de la face avant.

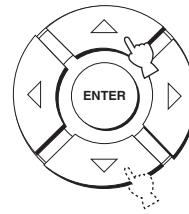

- 4 Appuyez sur ENTER.

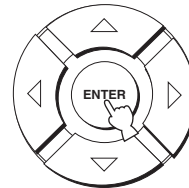

- 5 Appuyez sur ◀ / ▶ pour régler le niveau sonore maximal.

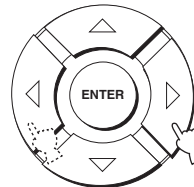

Plage de réglage: MAX, 99 à 01, MIN
Incément de réglage : 1

- 6 Appuyez sur STANDBY/ON sur la face avant pour mettre cet appareil en mode d'attente.



Le nouveau réglage de volume sera effectif la prochaine fois que l'appareil sera mis en service.

Réglage de **TURN ON VOLUME**

Le niveau de volume initial, valide à la mise sous tension de l'appareil, peut être spécifié.

1 Répétez les étapes 1 à 3 dans "Utilisation des paramètres du système" à la page 72.

2 Réglez le sélecteur de mode de fonctionnement sur **YSP** pour agir sur cet appareil.



3 Appuyez sur \triangle / ∇ sur le boîtier de télécommande de sorte que **TURN ON VOLUME** apparaissent sur l'afficheur de la face avant.

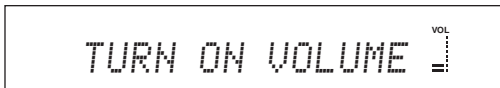
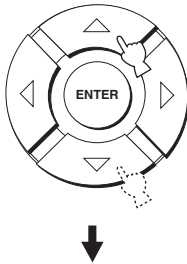

4 Appuyez sur **ENTER**.

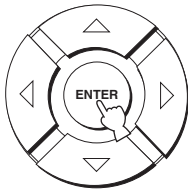

5 Appuyez sur \triangleleft / \triangleright pour régler le niveau de volume initial.

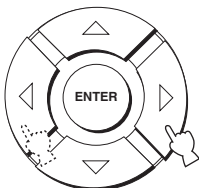

Plage de réglage: MAX, 99 à 01, OFF
Incrément de réglage : 1

6 Appuyez sur **STANDBY/ON** sur la face avant pour mettre cet appareil en mode d'attente.



Le nouveau réglage de volume sera effectif la prochaine fois que l'appareil sera mis en service.

Réglage de **DEMO MODE**

La sortie des faisceaux de cet appareil peut être testée pour en vérifiant la qualité sonore.



Pour ce faire, il suffit d'appuyer sur **INPUT** sur la face avant de l'appareil. Il faut appuyer au moins 2 secondes sur **INPUT** pour que le faisceau sonore soit émis. Le faisceau sonore sort de la gauche puis de la droite, deux fois, et s'arrête.

1 Répétez les étapes 1 à 3 dans "Utilisation des paramètres du système" à la page 72.

2 Réglez le sélecteur de mode de fonctionnement sur **YSP** pour agir sur cet appareil.

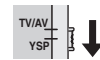

3 Appuyez sur \triangle / ∇ sur le boîtier de télécommande de sorte que **DEMO MODE** apparaissent sur l'afficheur de la face avant.

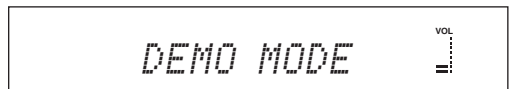
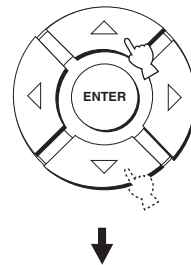

- 4 Appuyez sur ◀ / ▶ pour sélectionner DEMO: ON ou DEMO: OFF.

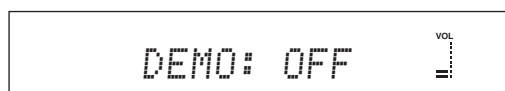
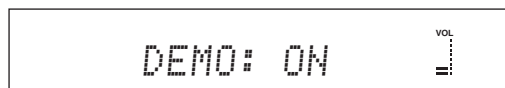
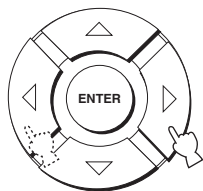

- Sélectionnez DEMO: ON pour activer le mode de démonstration.
- Sélectionnez DEMO: OFF pour désactiver le mode de démonstration.

- 5 Appuyez sur STANDBY/ON sur la face avant pour mettre cet appareil en mode d'attente.



Le nouveau réglage de volume sera effectif la prochaine fois que l'appareil sera mis en service. Appuyez sur MY BEAM pour tester le faisceau sonore.

Le faisceau sonore sort de la gauche puis de la droite. Appuyez une nouvelle fois sur ENTER pour arrêter le faisceau.

Réglage de FACTORY PRESET

Vous pouvez rétablir tous les réglages par défaut de cet appareil. Cette opération a pour effet de rétablir les valeurs initiales de TOUS les paramètres de SET MENU.

Remarque

Après cette opération, vous devez exécuter une nouvelle fois AUTO SETUP pour réajuster le son en fonction de l'environnement sonore.

- 1 Répétez les étapes 1 à 3 dans "Utilisation des paramètres du système" à la page 72.
- 2 Réglez le sélecteur de mode de fonctionnement sur YSP pour agir sur cet appareil.



- 3 Appuyez sur ▲ / ▼ sur le boîtier de télécommande de sorte que FACTORY PRESET apparaissent sur l'afficheur de la face avant.

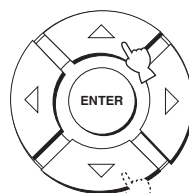

- 4 Appuyez sur ENTER.

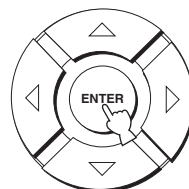

- 5** Appuyez sur ◀ / ▶ pour sélectionner PRESET: RESET ou PRESET: CANCEL.

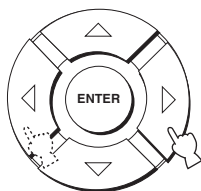

- Sélectionnez PRESET: RESET pour rétablir tous les réglages actuels.
- Sélectionnez PRESET: CANCEL pour annuler cette opération.

- 6** Appuyez sur STANDBY/ON sur la face avant pour mettre cet appareil en mode d'attente.



Le nouveau réglage de volume sera effectif la prochaine fois que l'appareil sera mis en service.

PARTICULARITÉS DE LA TÉLÉCOMMANDE

Le boîtier de télécommande est conçu pour agir sur cet appareil mais aussi sur d'autres appareils audiovisuels fabriqués par YAMAHA et d'autres sociétés. Pour agir sur d'autres appareils, vous devez programmer les codes de commande appropriés et régler le sélecteur de mode de fonctionnement sur TV/AV pour changer la zone de commande.

Remarque

Il se peut que vous soyez dans l'incapacité d'agir sur l'appareil audiovisuel extérieur bien que vous ayez convenablement enregistré le code de commande qui lui correspond. En ce cas, employez le boîtier de télécommande qui vous a été fourni avec l'appareil.

Enregistrement des codes de commande

Vous pouvez commander d'autres appareils en enregistrant les codes de commande qui conviennent. Les codes peuvent être définis pour chaque fonction (TV, STB, DVD, VCR et AUX).

Pour déterminer quel code utiliser, voir "LISTE DES CODES DE COMMANDE" à la fin de ce mode d'emploi.

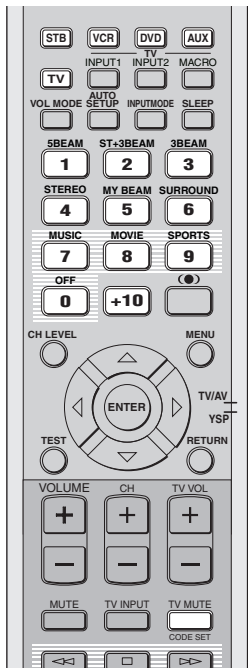

- 1 Appuyez sur CODE SET sur le boîtier de télécommande et maintenez la pression, puis appuyez sur une des touches de sélection d'entrée pour sélectionner la source pour laquelle le code doit être spécifié.**

Le témoin de transmission clignote deux fois et reste allumé.

Passez à l'étape 2 tout en tenant CODE SET enfoncé.

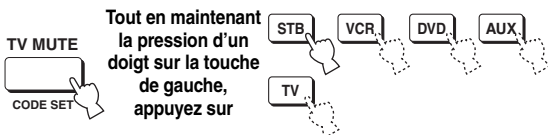

- 2 Appuyez sur les touches numériques pour introduire le code de commande tout en tenant CODE SET enfoncé.**

Exemple de réglage: Zone d'entrée DVD YAMAHA



- 3 Voir "Commande des autres appareils" à la page 78 pour connaître la manière d'agir sur l'appareil extérieur au moyen du boîtier de télécommande de cet appareil-ci.**

Si l'appareil extérieur répond convenablement aux ordres, l'enregistrement du code de commande a été fructueux.

Si l'appareil ne répond pas aux ordres, cela peut vouloir dire que le code de commande était incorrect. Assurez-vous d'avoir choisi le code de commande qui convient (reportez-vous à "LISTE DES CODES DE COMMANDE", à la fin de ce mode d'emploi) et reprenez à partir de l'étape 1.

Remarque

Si plusieurs codes sont prévus pour le fabricant de l'appareil, essayez chaque code l'un après l'autre pour déterminer celui qui convient.

Si les piles sont retirées pendant plus de 2 minutes, ou si elles sont complètement usagées, le contenu de la mémoire est effacé. Si le contenu de la mémoire est effacé, introduisez des piles neuves puis enregistrez une nouvelle fois les codes de commande. Lors du remplacement des piles, prenez soin de n'appuyer sur aucune touche du boîtier de télécommande. En effet, une pression sur une touche efface alors le contenu de la mémoire.

Commande des autres appareils

■ Utilisation du téléviseur

Réglez le sélecteur de mode de fonctionnement sur TV/AV puis appuyez sur TV pour sélectionner le téléviseur comme source. La zone de commande du boîtier de télécommande agit maintenant sur le téléviseur.

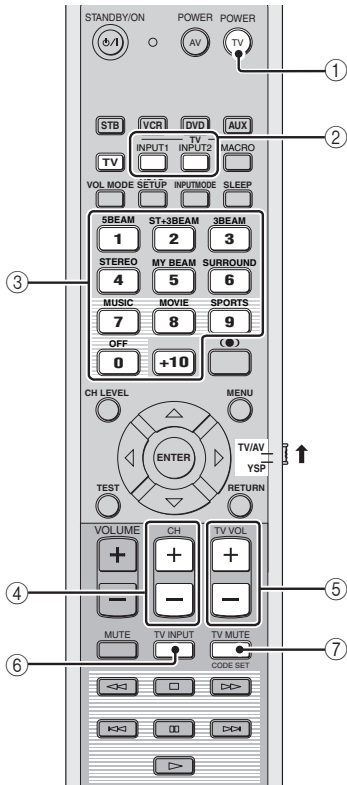

- ① **TV POWER**
Pour mettre le téléviseur en ou hors service.
- ② **TV INPUT1/2**
Pour choisir la source pour le téléviseur.
- ③ **Touches numériques**
Pour choisir le canal de télévision.
- ④ **CH +/-**
Pour sélectionner les chaînes de télévision.
- ⑤ **TV VOL +/-**
Pour régler le niveau de sortie du téléviseur.
- ⑥ **TV INPUT**
Pour choisir la source pour le téléviseur.
- ⑦ **TV MUTE**
Pour couper momentanément les sons du téléviseur.

■ Utilisation du lecteur de DVD

Réglez le sélecteur de mode de fonctionnement sur TV/AV puis appuyez sur DVD pour sélectionner le lecteur de DVD comme source. La zone de commande du boîtier de télécommande agit maintenant sur le lecteur de DVD.

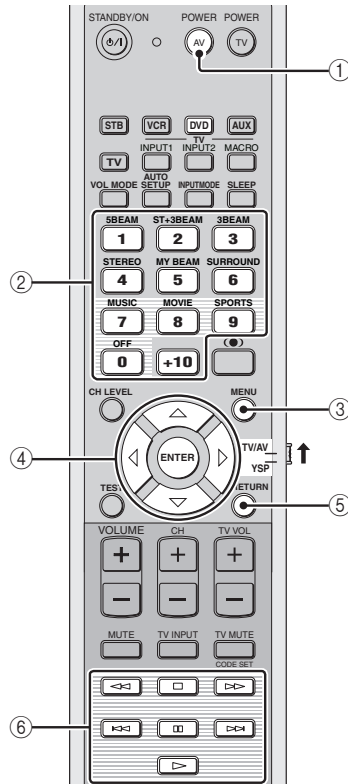

- ① **AV POWER**
Pour mettre en ou hors service le lecteur de DVD.
- ② **Touches numériques**
Utilisez ces touches pour la frappe des nombres.
- ③ **MENU**
Pour afficher le menu du DVD.
- ④ **Touches de déplacement du curseur**
△ / ▽ / ◀ / ▶, **ENTER**
Pour sélectionner un poste du menu du DVD.
- ⑤ **RETURN**
Pour rétablir la page de menu du DVD précédente ou quitter le menu du DVD.
- ⑥ **Touches de fonctionnement pour les lecteurs de DVD et les magnétoscopes**
Pour commander une opération telle que la lecture du DVD ou l'arrêt de la lecture.

■ Utilisation du magnétoscope

Réglez le sélecteur de mode de fonctionnement sur TV/AV puis appuyez sur VCR pour sélectionner le magnétoscope comme source.

La zone de commande du boîtier de télécommande agit maintenant sur le magnétoscope.

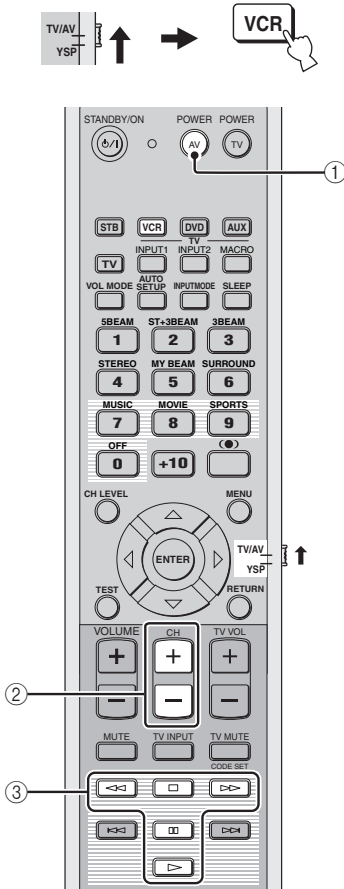

① AV POWER

Pour mettre en ou hors service le magnétoscope.

② CH +/-

Pour sélectionner les canaux disponibles pour le magnétoscope.

③ Touches de fonctionnement pour les lecteurs de DVD et les magnétoscopes

Pour commander une opération telle que la lecture d'une cassette ou l'arrêt de la lecture.

■ Utilisation du STB (Télévision câblée/Tuner satellite)

Réglez le sélecteur de mode de fonctionnement sur TV/AV puis appuyez sur STB pour sélectionner STB comme source.

La section de commande du boîtier de télécommande agit maintenant sur le tuner STB.

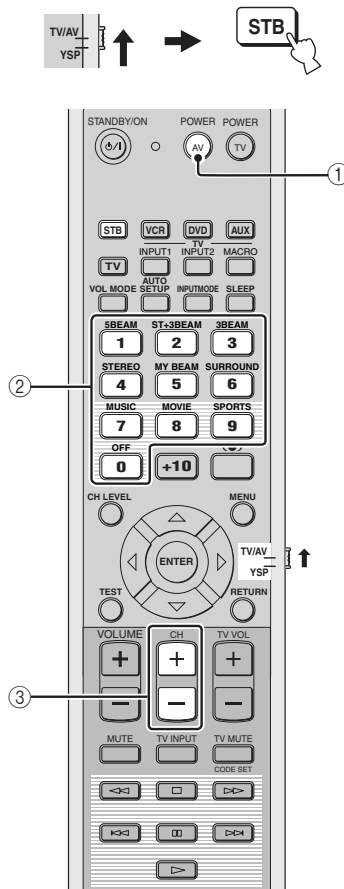

① AV POWER

Pour mettre en ou hors service le STB.

② Touches numériques

Utilisez ces touches pour la frappe des nombres.

③ CH +/-

Pour sélectionner les canaux disponibles pour le STB.

Utilisation des macros TV

Les macros TV permettent d'effectuer toute une série d'opérations en appuyant sur une seule touche. Par exemple, pour lire un DVD il faut normalement mettre l'appareil en service, sélectionner DVD comme source d'entrée et appuyer sur la touche de lecture. Si vous utilisez la fonction macros TV, il vous suffira d'appuyer sur la touche macro DVD pour effectuer toutes ces opérations.

Remarques

- Veillez à programmer un code de commande pour le téléviseur avant de créer des macros.
- Si le téléviseur ne possède pas de tuner, le réglage de macros s'effectuera différemment.
- Si vous appuyez sur d'autres touches du boîtier de télécommande que celles utilisées pour le réglage de macros, la procédure sera annulée.
- Si les réglages ne sont pas effectués en l'espace de 10 secondes aux étapes 2 et 3, la procédure sera annulée. Dans ce cas, recommencez à partir de l'étape 1.

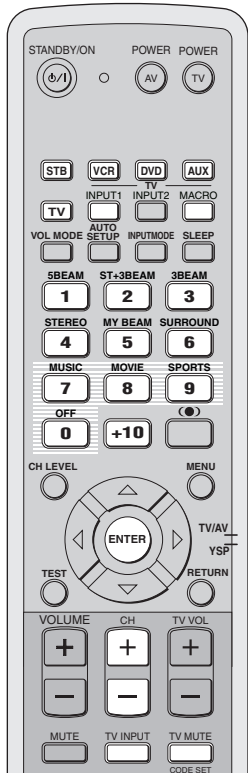

■ Réglages de macros pour un téléviseur avec tuner

- 1 Appuyez sur **CODE SET** sur le boîtier de télécommande et maintenez la pression, puis appuyez sur une des touches de sélection d'entrée pour sélectionner la source pour laquelle la macro doit être spécifiée.

Passez à l'étape 2 tout en tenant **CODE SET** enfoncé.

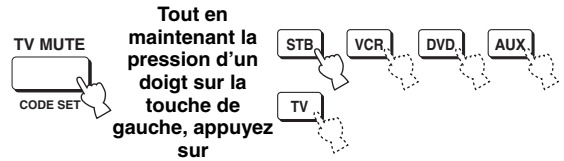

- 2 Appuyez sur **MACRO** sur le boîtier de télécommande tout en tenant **CODE SET** enfoncé.

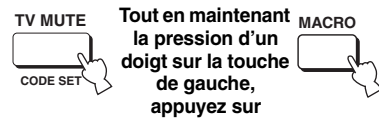

- 3 Appuyez sur **CH +/-** ou sur le pavé numérique pour sélectionner le canal de télévision.

Assurez-vous que l'écran TV est remplacé par l'écran tuner.

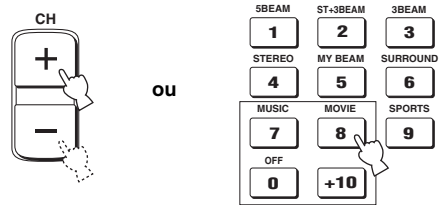

- 4 Appuyez plusieurs fois de suite sur **TV INPUT** sur le boîtier de télécommande pour que la source sélectionnée à l'étape 1 change d'affichage.



- 5 Appuyez sur **ENTER** sur le boîtier de télécommande pour valider le réglage de macro.

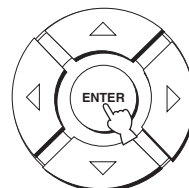

■ Réglages de macros pour un téléviseur sans tuner

1 Appuyez sur **CODE SET** sur le boîtier de télécommande et maintenez la pression, puis appuyez sur une des touches de sélection d'entrée pour sélectionner la source pour laquelle la macro doit être spécifiée.

Passez à l'étape 2 tout en tenant **CODE SET** enfoncé.

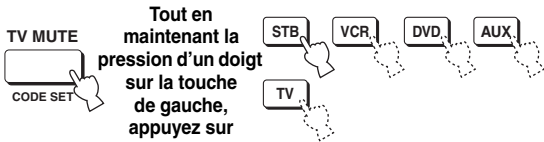

2 Appuyez sur **MACRO** sur le boîtier de télécommande tout en tenant **CODE SET** enfoncé.

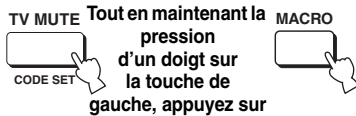

3 Appuyez sur **INPUT1** du boîtier de télécommande.



4 Appuyez plusieurs fois de suite sur **CH +/-** ou **TV INPUT** sur le boîtier de télécommande pour que la source sélectionnée à l'étape 1 change d'affichage.

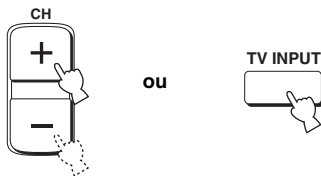

5 Appuyez sur **ENTER** sur le boîtier de télécommande pour valider le réglage de macro.

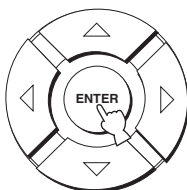

■ Utilisation des macros

1 Réglez le sélecteur de mode de fonctionnement sur **YSP** pour agir sur cet appareil.



2 Appuyez environ 2 secondes sur une touche de sélection d'entrée pour sélectionner la source d'entrée qui doit être activée par une macro.

L'entrée TV change en même temps que le mode d'entrée.

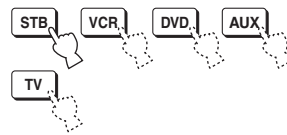

■ Annulation d'une macro

1 Appuyez sur **CODE SET** sur le boîtier de télécommande et maintenez la pression, puis appuyez sur une des touches de sélection d'entrée pour sélectionner la source pour laquelle la macro doit être annulée.

Passez à l'étape 2 tout en tenant **CODE SET** enfoncé.

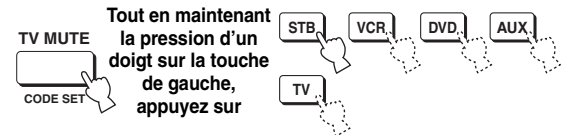

2 Appuyez sur **MACRO** sur le boîtier de télécommande tout en tenant **CODE SET** enfoncé.

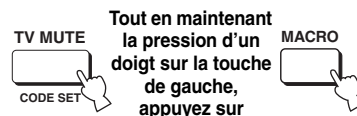

3 Appuyez sur **ENTER** sur le boîtier de télécommande pour annuler le réglage de macro.

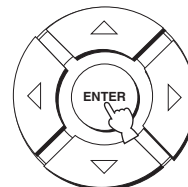

GUIDE DE DÉPANNAGE

Si vous avez le sentiment que l'appareil ne fonctionne pas convenablement, consultez le tableau ci-dessous. Si le problème que vous avez n'est pas mentionné dans la liste, ou si la solution proposée ne résout pas le problème, mettez l'appareil en mode d'attente, débranchez le cordon d'alimentation et contactez le revendeur ou service après-vente agréé YAMAHA le plus proche.

■ Généralités

Anomalies	Causes possibles	Actions correctives	Voir page
L'appareil ne se met pas en service lorsque vous appuyez sur STANDBY/ON, ou encore il repasse en veille quelques secondes après s'être mis en service.	Le cordon d'alimentation n'est pas bien enfoncé dans la prise secteur.	Enfoncez bien la prise du cordon d'alimentation dans la prise secteur.	21
	L'appareil a été soumis à une secousse électrique puissante (provoquée par exemple par un orage ou une décharge d'électricité statique).	Mettez l'appareil en veille, débranchez le cordon d'alimentation puis rebranchez-le environ 30 secondes plus tard et utilisez l'appareil comme à l'accoutumée.	—
L'appareil se met subitement en veille.	La température intérieure de l'appareil est excessive et le circuit de protection contre les surchauffes a été actionné.	Attendez environ une heure, le temps pour que l'appareil refroidisse, puis remettez-le en service.	—
	La minuterie a mis l'appareil hors service.	Mettez l'appareil en service et reprenez la lecture.	—
Absence de son.	Les raccordements des câbles d'entrée ou de sortie ne sont pas corrects.	Raccordez les câbles comme il convient. Si l'anomalie persiste, il se peut que les câbles soient défectueux.	14
	Aucune source convenable n'a été sélectionnée.	Choisissez une source convenable au moyen de INPUT ou des touches de sélection d'entrée.	37
	Le niveau de sortie est réglé au minimum.	Augmentez le niveau de sortie.	39
	Le silencieux fonctionne.	Appuyez sur MUTE ou VOLUME +/- sur le boîtier de télécommande pour rétablir le son et ajustez le volume.	39
	Les signaux que cet appareil ne peut pas reproduire (par exemple les signaux PCM avec une fréquence d'échantillonnage de plus de 96 kHz) ne sont pas reçus.	Choisissez une source dont les signaux sont compatibles avec l'appareil.	—
Changez les réglages système de l'appareil sur ce.		—	
Les sons disparaissent brusquement.	La minuterie a mis l'appareil hors service.	Mettez l'appareil en service et reprenez la lecture.	—
	Le silencieux fonctionne.	Appuyez sur MUTE ou VOLUME +/- sur le boîtier de télécommande pour rétablir le son et ajustez le volume.	39
Absence de son de la part des voies chargées de reproduire les effets.	Vous écoutez la source, ou l'émission, en mode stéréo ou my beam.	Appuyez sur une des touches de sélection de mode faisceau, sur le boîtier de télécommande, de manière à sélectionner un mode de lecture multivoie; écoutez à nouveau la source ou l'émission.	40
Absence de son de la part de la voie centrale.	Le niveau de sortie de la voie centrale est réglé au minimum.	Augmentez le niveau de sortie de la voie centrale.	68
Absence de son de la part des voies d'ambiance.	Le niveau de sortie des voies d'ambiance est réglé au minimum.	Augmentez le niveau de sortie des voies d'ambiance.	68
Le caisson de graves n'émet aucun son.	BASS OUT dans SUBWOOFER SET est réglé sur FRONT.	Sélectionnez SWFR.	63
	La source ne fournit aucune fréquence grave.		

Anomalies	Causes possibles	Actions correctives	Voir page
Distorsion, ou graves trop faibles.	La valeur de CROSS OVER de SUBWOOFER SET n'est pas convenablement choisie.	Choisissez pour CROSS OVER la valeur qui convient.	63
	Un des modes d'écoute de nuit est actuellement sélectionné.	Désactivez les modes d'écoute de nuit.	52
Trop de graves.	TruBass est actuellement activé.	Désactivez TruBass.	54
	Le volume du caisson de grave est trop élevé.	Réduisez le volume du caisson de grave.	—
Les effets sonores d'ambiance sont inexistants.	La pièce d'écoute n'a pas une forme régulière.	Installez cet appareil dans une pièce carrée ou rectangulaire.	—
	Le faisceau ne rencontre aucun mur sur son trajet.	Disposez une surface plane sur le trajet du faisceau, par exemple un panneau.	—
La lecture des sources au format Dolby Digital ou DTS n'est pas possible. (Le témoin Dolby Digital ou DTS ne s'éclaire pas sur l'afficheur de la face avant).	L'appareil relié n'est pas réglé pour fournir en sortie des signaux numériques au format Dolby Digital ou DTS.	Effectuez le réglage qui convient après avoir consulté le mode d'emploi de l'appareil concerné.	—
	Le mode d'entrée est réglé sur ANALOG.	Adoptez AUTO comme valeur pour le mode d'entrée.	71
Il y a de bruit lorsqu'un caisson de graves n'est pas relié à cet appareil.	Le circuit de protection fonctionne car une source avec éléments graves forts est lue.	Diminuez le niveau de sortie.	39
		Sélectionnez SWFR pour BASS OUT.	63
		Reliez un caisson de graves et ajustez les réglages dans SUBWOOFER SET.	63
Les fréquences graves sont déformées.	La valeur de CROSS OVER de SUBWOOFER SET n'est pas convenablement choisie.	Choisissez pour CROSS OVER la valeur qui convient.	63
Absence d'affichage sur l'écran.	Le câble vidéo transmettant les informations d'affichage sur l'écran (OSD) n'est pas correctement raccordé.	Raccordez le câble comme il convient.	15
Cet appareil ne fonctionne pas convenablement.	Le microprocesseur interne a cessé de fonctionner du fait d'une secousse électrique (provoquée par un orage ou une décharge d'électricité statique), ou d'une baisse importante de la tension d'alimentation.	Débranchez le cordon d'alimentation secteur puis rebranchez-le environ 30 secondes plus tard.	—
Un appareil numérique ou un appareil haute fréquence génèrent un brouillage.	Cet appareil est trop proche de l'appareil numérique ou de l'appareil haute fréquence.	Éloignez cet appareil de celui qui est concerné.	—
Cet appareil ne produit pas les effets sonores escomptés.	La source ne contient aucun signal d'effet sonore.	Réglez cet appareil pour qu'il ne tienne pas compte des signaux d'effet sonore.	—
Le réglage automatique my beam n'agit pas.	Il y a trop de bruit dans la pièce d'écoute.	La pièce d'écoute doit être la plus silencieuse possible.	—
		Essayez de faire le réglage manuellement.	48
	La réflexivité du son est trop importante dans la pièce d'écoute.	Choisissez HI ECHO pour REFLECTING.	64
	Le boîtier de télécommande est peut-être utilisée hors de la portée garantie.	Le boîtier de télécommande agit à une distance inférieure à 6 m et sous un angle inférieur à 30 degrés par rapport à une perpendiculaire à la face avant.	22

■ Boîtier de télécommande

Anomalies	Causes possibles	Actions correctives	Voir page
Le boîtier de télécommande ne fonctionne pas ou n'agit pas convenablement.	La portée et l'angle sont incorrects.	Le boîtier de télécommande agit à une distance inférieure à 6 m et sous un angle inférieur à 30 degrés par rapport à une perpendiculaire à la face avant.	22
	Le lumière directe du soleil ou d'un éclairage (lampe fluorescente à convertisseur, etc.) frappe le capteur de télécommande de cet appareil.	Changez l'emplacement de l'appareil.	—
	Les piles sont usagées.	Remplacez les piles.	22
Le boîtier de télécommande de cet appareil ne permet pas d'agir sur les appareils extérieurs.	L'appareil extérieur concerné n'est pas sélectionné comme source.	Appuyez sur INPUT sur la face avant ou sur une des touches de sélection d'entrée sur le boîtier de télécommande pour sélectionner l'appareil que vous voulez mettre en service.	37
	Le code de commande n'a pas été correctement enregistré.	Tapez et enregistrez le code de commande qui convient, ou encore tentez un autre code de commande pour le même fabricant; voir "LISTE DES CODES DE COMMANDE", à la fin de ce mode d'emploi.	77
	Même si le code de commande a été bien choisi et bien enregistré, il se peut que l'appareil concerné ne réponde pas aux ordres du boîtier de télécommande.	Utilisez le boîtier de télécommande fourni avec l'appareil extérieur.	—
Les touches de déplacement du curseur ne jouent aucun rôle après accès à SET MENU.	Le sélecteur de mode de fonctionnement a été réglé par inadvertance sur TV/AV.	Réglez le sélecteur de mode de fonctionnement sur YSP.	—
Vous ne pouvez pas utiliser le réglage automatique my beam.	La portée et l'angle sont incorrects.	Le boîtier de télécommande agit à une distance inférieure à 6 m et sous un angle inférieur à 30 degrés par rapport à une perpendiculaire à la face avant.	22

Formats des gravures sonores

■ Dolby Digital

Dolby Digital est un système numérique de correction d'ambiance acoustique qui produit des voies totalement indépendantes. Avec 3 voies avant (gauche, centre et droite) et 2 voies arrière stéréophoniques, Dolby Digital est un système à 5 voies audio. Une voie supplémentaire, sur laquelle ne circulent que les effets basse fréquence (LFE), dénommée voie 0.1, complète l'ensemble à 5.1 voies (la voie LFE est comptée pour 0.1). En utilisant 2 voies stéréo pour les voies d'ambiance, il est permis d'obtenir des effets sonores plus rigoureux que ceux de Dolby Surround, en particulier lorsque la source se déplace. La très grande dynamique (rapport entre les sons maximum et les sons minimum) des 5 voies, qui chacune couvre tout le spectre, et l'orientation précise de la source grâce à un traitement numérique, apportent à l'auditoire un plaisir et un réalisme jusqu'alors inconnus. Cet appareil est conçu pour restituer au mieux tous les environnements sonores, qu'ils soient monophoniques ou à 5.1 voies.

■ Dolby Pro Logic II

Dolby Pro Logic II est une technique améliorée pour décoder un grand nombre d'enregistrements Dolby Surround. Cette nouvelle technique autorise la restitution de 5 voies indépendantes, 2 voies avant gauche et droite, une voie avant centrale et 2 voies d'ambiance gauche et droite (la version initiale de Pro Logic ne comportait qu'une seule voie arrière). De plus, outre le mode Movie, cette version propose les modes Music et Game pour les sources à 2 voies.

■ Dolby Surround

Dolby Surround fait usage d'un système analogique d'enregistrement à 4 voies pour reproduire des effets sonores réalistes et dynamiques: 2 voies avant gauche et droite (stéréophonie), une voie centrale pour les dialogues (monophonie) et une voie arrière (monophonie) pour les effets sonores. Les voies arrière ne restituent qu'une portion du spectre audible.

Dolby Surround est largement employé pour les cassettes vidéo, les Laser Disc et de nombreuses émissions de télévision câblée ou non. Le décodeur Dolby Pro Logic de cet appareil fait appel à un traitement numérique pour maintenir à une valeur stable le niveau sonore de chaque voie de manière à accentuer les effets sonores produits par les sources mobiles et leur directivité.

■ DTS (Digital Theater Systems) Digital Surround

Le système numérique DTS a été mis au point pour remplacer les pistes sonores analogiques des films par 6 pistes numériques; sa popularité croît rapidement et de nombreuses salles s'équipent tous les jours. Digital Theater Systems Inc. a développé une version domestique grâce à laquelle vous pouvez bénéficier dans votre salon de musique de l'ampleur et de l'image sonores DTS qui étaient autrefois réservées aux cinémas. Ce système restitue 6 voies sonores dépourvues de distorsion (une voie gauche, une voie centrale et une voie droite, 2 voies d'ambiance et une voie LFE, comptée pour 0.1, ce qui porte le total à 5.1 voies). Cet appareil dispose d'un décodeur DTS-ES qui permet la restitution du signal sur 6.1 voies en ajoutant une voie arrière d'ambiance au format à 5.1 voies.

■ DTS Neo:6

Neo:6 décode, au moyen d'un circuit approprié, les sources 2 voies et en fournit un signal à 6 voies. Ce système permet de disposer de voies couvrant tout le spectre et parfaitement indépendantes, comme s'il s'agissait de voies numériques. Deux modes de fonctionnement sont possibles: Music pour les sources musicales et Cinema pour les films.

■ PCM (PCM linéaire)

PCM linéaire est une technique qui, à partir d'un signal analogique, produit un signal numérique, l'enregistre et le transmet sans aucune compression. Cette technique est utilisée pour la gravure des CD et des DVD Audio. Le signal analogique est échantillonné un grand nombre de fois par seconde pour donner naissance au signal PCM. PCM (Pulse Code Modulation) se définit comme une modulation par impulsions et codage du signal analogique au moment de l'enregistrement.

Informations relatives aux signaux sonores

■ Voie des effets sonores (LFE 0.1)

Cette voie reproduit les signaux très graves. La plage des fréquences couvertes s'étend de 20 Hz à 120 Hz. Dans les systèmes Dolby Digital et DTS à 5.1 voies ou 6.1 voies, on compte cette voie pour 0.1 parce qu'elle ne fait que renforcer les fréquences graves alors que les autres 5 ou 6 voies couvrent tout le spectre.

INDEX

A

Affichage sur l'écran (OSD).....	24
Afficheur de la face avant.....	7
AUTO SETUP (IntelliBeam)	27

B

Boîtier de télécommande.....	9, 22, 23
------------------------------	-----------

C

Code de commande	77
Cordon d'alimentation.....	21

D

Dolby Digital	42
Dolby Pro Logic	42
Dolby Pro Logic II.....	42
DTS	42
DTS Neo: 6.....	42
Dynamique	64

L

LFE Voie 0,1.....	85
-------------------	----

M

Macros TV.....	80
MANUAL SETUP	57
MEMORY	34, 35
Microphone optimiseur	28
Minuterie de mise hors service.....	55
Mode d'ambiance	42
Mode de faisceaux	40, 46, 47
Mode volume.....	52
My beam.....	47

P

PCM.....	85
----------	----

S

SET MENU	24
Signal d'essai	68
Support de câble.....	14
Support de microphone plat.....	29

T

Touches de champs sonores.....	49
TruBass	54

CARACTÉRISTIQUES TECHNIQUES

SECTION AMPLIFICATEUR

- Puissance de sortie maximale (EIAJ)
..... 2 W (1 kHz, DHT 10%, 4 Ω) × 21
..... 20 W (100 Hz, DHT 10%, 4 Ω) × 2

SECTION ENCEINTES

- Haut-parleurs de petit diamètre
..... Membrane conique de 4 cm, blindage magnétique × 2
- Haut-parleurs de graves
..... Membrane conique de 10 cm, blindage magnétique × 2
- Prises d'entrée
AUDIO VCR, TV/STB (Analogique) (1 V, 32 kΩ)
..... 2 paires (Analogique)
AUDIO TV/STB, AUX (Optique)..... 2 (Numérique)
AUDIO DVD (Coaxiale) 1 (Numérique)
- Prises de sortie
SUBWOOFER OUT (1,5 V, inférieur à 120 Hz)
..... 1 (Caisson de graves)
VIDEO OUT (1 Vc-c, 75 Ω) 1 (OSD)
- Prise système
OPTIMIZER MIC 1 (Microphone d'entrée)

GÉNÉRALITÉS

- Alimentation
[Modèle pour l'Australie] CA 240 V, 50 Hz
[Modèles pour le Royaume-Uni et l'Europe] CA 230 V, 50 Hz
[Modèle pour la Chine] CA 220 V, 50 Hz
[Modèle pour la Corée] CA 220 V, 60 Hz
[Modèle Standard] CA 110–120 V, 50/60 Hz
[Modèle pour l'Asie] CA 220–240 V, 50/60 Hz
- Consommation 30 W
- Consommation en veille 0,1 W ou moins
- Dimensions (L x H x P) 800 × 153 × 115 mm
- Poids 9,0 kg

* Les caractéristiques techniques peuvent être modifiées sans avis préalable.

ATTENZIONE: LEGGERE QUESTA SEZIONE PRIMA DI USARE QUEST'UNITÀ'.

- 1 Per assicurarsi le migliori prestazioni dell'unità, leggere questo manuale per intero. Conservarlo poi in un luogo sicuro per poterlo riutilizzare al momento del bisogno.
- 2 Installare questo sistema audio in un luogo ben ventilato, fresco e pulito con almeno 5 cm di spazio libero sopra (o sotto) questa unità - lontano da luce solare diretta, sorgenti di calore, vibrazioni, umidità e/o calore.
- 3 Installare quest'unità lontano da elettrodomestici, motori o trasformatori, perché possono causare rombi.
- 4 Non esporre quest'unità a variazioni repentine della temperatura ambiente e non installarle in stanze molto umide (ad esempio dove è in uso un umidificatore) per evitare che in essa si formi condensa, che a sua volta può causare folgorazioni, incendi, guasti e/o ferite.
- 5 Evitare di installare l'unità in una posizione dove possa su di essa possano cadere oggetti o liquidi. Inoltre, non posare su di essa:
 - Altri componenti, dato che possono causare danni e/o lo scolorimento della superficie dell'apparecchio.
 - Candele o altri oggetti che bruciano, dato che possono causare incendi, danni all'unità e/o ferite a persone.
 - Contenitori di liquidi, dato che possono cadere e causare folgorazioni all'utente e guasti a quest'unità.
- 6 Non coprire quest'unità con giornali, tovaglie, tende o altro per non impedirne la dispersione del calore. Se la temperatura al suo interno dovesse salire, può causare incendi, guasti e/o ferite.
- 7 Non collegare quest'unità ad una presa di corrente sino a che tutti i suoi collegamenti sono completi.
- 8 Non usare l'unità capovolta. Potrebbe surriscaldarsi e guastarsi. Potrebbe surriscaldarsi e guastarsi.
- 9 Non agire con forza eccessiva su interruttori, manopole e/o cavi.
- 10 Per scollegare un cavo, tirare la spina e mai il cavo stesso.
- 11 Non pulire mai quest'unità con solventi ed altre sostanze chimiche. Essi possono danneggiare le finiture. Usare semplicemente un panno soffice e pulito.
- 12 Usare solo corrente elettrica del voltaggio indicato sull'adesivo apposto ad esso affisso. L'uso di voltaggi superiori è pericoloso e può causare incendi, guasti e/o ferite. YAMAHA non può venire considerata responsabile di danni risultanti dall'uso di quest'unità con un voltaggio superiore a quello prescritto.
- 13 Per evitare danni dovuti a fulmini, tenere il cavo di alimentazione scollegato da una presa di corrente o da quest'unità durante un temporale.
- 14 Non tentare di modificare o riparare quest'unità. Affidare qualsiasi riparazione a personale qualificato YAMAHA. In particolare, non aprirla mai per alcun motivo.
- 15 Se si prevede di non dover fare uso di quest'unità per qualche tempo, ad esempio per andare in vacanza, scollegarne la spina di alimentazione dalla presa di corrente.
- 16 Prima di concludere che l'unità è guasta, non mancate di leggere la sezione di questo manuale dedicata alla "DIAGNOSTICA".
- 17 Prima di spostare quest'unità, premere il pulsante STANDBY/ON portandolo nella modalità di attesa, quindi, scollegare la spina di alimentazione dalla presa di corrente.
- 18 Quando la temperatura ambiente cambia improvvisamente, si forma condensa. Scollegare il cavo di alimentazione dalla presa di corrente e lasciare riposare l'apparecchio.
- 19 Se viene usata a lungo, quest'unità si può surriscaldare. Spegnerla e lasciarla riposare perché si raffreddi.
- 20 Installare quest'unità vicino ad una presa di corrente alternata e dove la spina di alimentazione possa venire facilmente tolta.

AVVERTENZA

PER RIDURRE IL RISCHIO DI INCENDI E FOLGORAZIONI, NON ESPORRE QUEST'UNITÀ A PIOGGIA O UMIDITÀ.

Questa unità non viene scollegata dalla fonte di alimentazione CA fintanto che essa rimane collegata alla presa di rete, ciò anche se l'unità viene spenta. Questo stato viene chiamato modo di standby. In questo stato l'unità consuma una quantità minima di corrente.

INDICAZIONI CONCERNENTI L'APPLICAZIONE DEL D.M. 28.8.95, N. 548 SI DICHIARA CHE:

l'apparecchio:	tipo	Proiettore audio digitale
	marca	YAMAHA
	modello	YSP-900

risponde alle prescrizioni dell'art. 2 comma 1 del D.M. 28 agosto 1995, n. 548

Fatto a Rellingen, il 8/17/2006

Yamaha Elektronik Europa GmbH
Siemensstr. 22-34, 25462
Rellingen, b. Hamburg Germany

ATTENZIONE

Pericolo di esplosione se la batteria non viene installata correttamente. Sostituirla solo con altre identiche o equivalenti.

ATTENZIONE

L'uso di controlli, regolazioni o procedure non contenute in questo manuale può causare pericolose esposizioni a radiazioni.

INDICE

INTRODUZIONE

VISIONE GENERALE	2
CARATTERISTICHE	3
USO DI QUESTO MANUALE	4
ACCESSORI IN DOTAZIONE	5
COMANDI E LORO FUNZIONE	6
Pannello anteriore	6
Display del pannello anteriore	7
Pannello posteriore	8
Telecomando	9

PREPARAZIONE

INSTALLAZIONE	11
Prima di installare quest'unità	11
Installazione di quest'unità	11
COLLEGAMENTI	14
Collegamento di un televisore	15
Collegamento ad un lettore/masterizzatore DVD	16
Collegamento di un videoregistratore	17
Collegamento di un sintonizzatore digitale satellitare o sintonizzatore per televisione via cavo	18
Collegamenti di altri componenti esterni	19
Collegamento ad un subwoofer	20
Collegamento del cavo di alimentazione	21

INSTALLAZIONE

PER COMINCIARE	22
Installazione delle batterie nel telecomando	22
Campo di azione del telecomando	22
Uso del telecomando	23
Accensione del sistema	23
USO DI SET MENU	24
Visualizzazione delle schermate OSD	24
Diagramma di flusso del SET MENU	25
CAMBIO DELLA LINGUA DEI MESSAGGI SULLO SCHERMO	26
AUTO SETUP (IntelliBeam)	27
Diagramma di flusso del AUTO SETUP	27
Installazione del microfono di ottimizzazione	28
Uso AUTO SETUP (IntelliBeam)	29
USO DELLA MEMORIA DI SISTEMA	34
Uso conveniente della memoria di sistema	34
Salvataggio delle impostazioni	34
Caricamento di impostazioni	35

FUNZIONAMENTO DI BASE

RIPRODUZIONE	37
Scelta di una sorgente in ingresso	37
Riproduzione di segnale	38
Regolazione del volume	39
Per far tacere la riproduzione.	39
RIPRODUZIONE SURROUND	40
5 raggi	40
Modalità stereo più 3 raggi	41
3 raggi	41

Riproduzione di sorgenti a 2 canali in modalità surround	43
Riproduzione dell'audio di un televisore con audio Surround	44
Regolazione dei parametri della modalità di circondamento ..	45
RIPRODUZIONE STEREO	46
Riproduzione stereo	46
RIPRODUZIONE CHIARA DEL SEGNALE (My beam)	47
Uso della funzione di regolazione automatica	47
Uso della funzione di regolazione manuale	48
USO DI PROGRAMMI DI CAMPO SONORO	49
Cos'è un campo sonoro?	49
Attivazione dei programmi CINEMA DSP	50
Disattivazione dei programmi CINEMA DSP	51
Regolazione dei livelli di effetto CINEMA DSP	51
USO DELLE MODALITÀ DEL VOLUME (Modalità di ascolto notturno/modalità di volume invariante del televisore)	52
USO DEL POTENZIAMENTO DEI BASSI (TruBass)	54
USO DI UN TIMER DI SPEGNIMENTO AUTOMATICO	55
Uso del timer di spegnimento automatico	55
Disattivazione del timer di spegnimento	56

FUNZIONAMENTO AVANZATO

MANUAL SETUP	57
Uso MANUAL SETUP	58
BEAM MENU	59
SOUND MENU	63
INPUT MENU	65
DISPLAY MENU	67
REGOLAZIONE DEL BILANCIAMENTO AUDIO	68
Uso del tono di test	68
Uso dell'uscita audio al momento riprodotta	69
SCELTA DI UNA MODALITÀ DI INGRESSO	71
REGOLAZIONE DEI PARAMETRI DI SISTEMA	72
Uso dei parametri di sistema	72
Impostazione di MEMORY PROTECT	72
Impostazione di MAX VOLUME	73
Impostazione di TURN ON VOLUME	74
Impostazione di DEMO MODE	74
Impostazione di FACTORY PRESET	75
CARATTERISTICHE DEL TELECOMANDO	77
Impostazione dei codici di telecomando	77
Controllo di altri componenti	78
Uso di macro con un televisore	80

INFORMAZIONI ADDIZIONALI

DIAGNOSTICA	82
GLOSSARIO	85
Formati audio	85
Informazioni audio	85
INDICE ANALITICO	86
DATI TECNICI	87

LISTA DEI CODICI DI TELECOMANDO	i
--	---

INTRODUZIONE

PREPARAZIONE

INSTALLAZIONE

FUNZIONAMENTO
DI BASE

FUNZIONAMENTO
AVANZATO

INFORMAZIONI
ADDIZIONALI

Italiano

VISIONE GENERALE

Si ritiene in generale che, per poter godere di tutti i benefici di un sistema Surround a casa propria è necessario posare innumerevoli cavi ed installare un gran numero di diffusori, nella speranza che la propria stanza di ascolto produca la stessa atmosfera sonora di un cinema.

Il proiettore audio digitale YAMAHA YSP-900 sfida il preconcetto che una complessa configurazione di diffusori e un grande numero di cavi siano una necessaria conseguenza del suono Surround multicanale.

Questa esile unità elimina la necessità di usare numerosi cablaggi e complesse procedure di installazione, lasciandovi un'unità che è non solo facile da installare, ma che è anche capace di riprodurre suoni Surround potenti che desiderata dai suoi 2 woofer e 21 diffusori individuali.

Potete usare i parametri di quest'unità per mettere a punto il tempo di ritardo dei vari fasci di onde sonore, producendo un suono fortemente direzionale che arriva nella posizione di ascolto da varie direzioni.

Lo YSP-900 proietta raggi sonori che contengono informazione sul suono surround per le posizioni dei diffusori virtuali anteriore destro (R), anteriore sinistro (L), Surround destro (SR) e Surround sinistro (SL), che vengono riflessi dalle pareti della stanza di ascolto prima di raggiungere la posizione di ascolto effettiva. Aggiungendo suoni per un canale centrale (C), questo proiettore audio digitale crea un suono Surround da 5.1 canali che ricrea perfettamente la presenza di diffusori fisici nella stanza di ascolto.

Sedetevi, rilassatevi e godetevi il suono in tempo reale di questo semplice, ma elegante proiettore digitale sonoro.

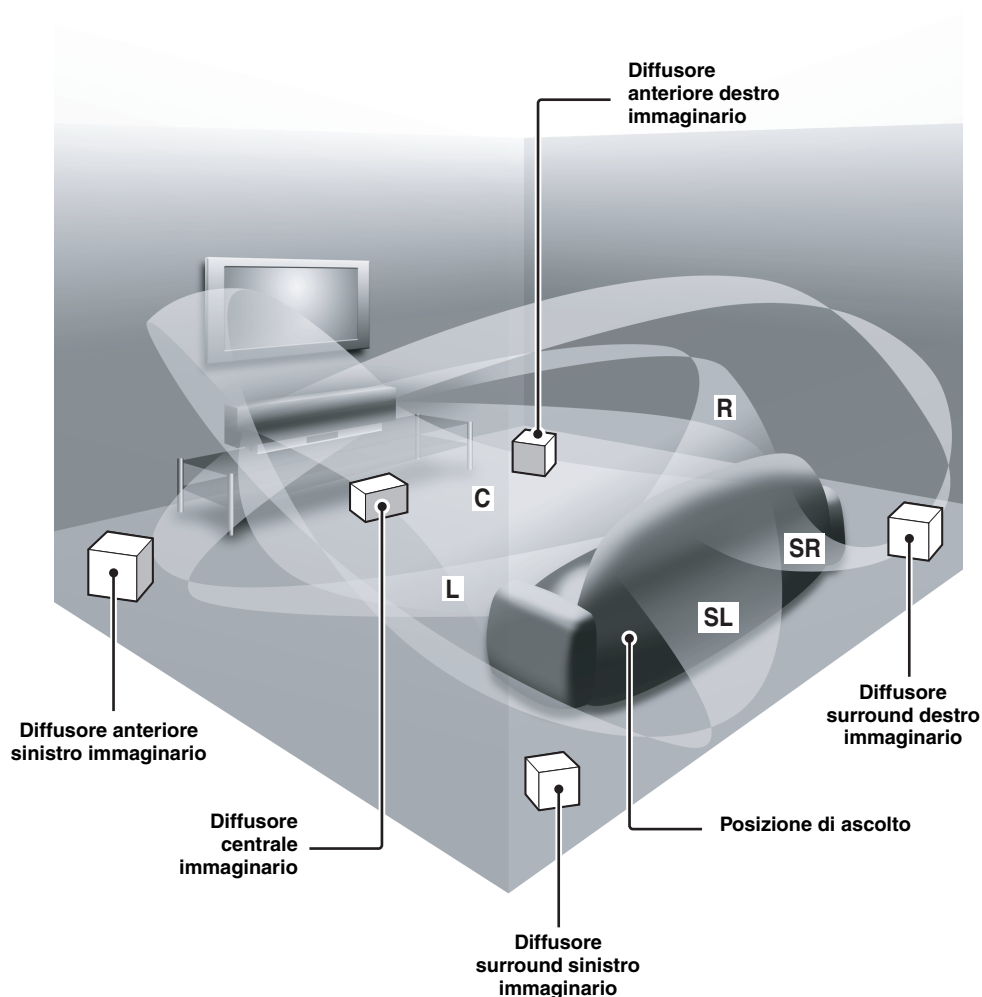

CARATTERISTICHE

Proiettore digitale di suoni

Quest'unità impiega una tecnologia di proiezione digitale del suono che permette ad una piccola unità di controllare e guidare più canali di suono e generare un suono surround multicanale, eliminando la necessità di possedere diffusori satelliti e cavi, normalmente inevitabili con sistemi surround convenzionali. Quest'unità possiede anche le seguenti modalità di raggi sonori utilizzabili in modalità di circondamento.

- ◆ 5 raggi
- ◆ ST (STEREO) + 3 raggi
- ◆ 3 raggi

Quest'unità utilizza anche la riproduzione stereo e la modalità "my beam".

My beam

Quest'unità possiede una modalità "my beam" che permette di ottenere sonorità chiare in ambienti anche rumorosi. Potete regolare l'angolo del raggio in modo manuale o automatico usando il telecomando in dotazione.

Cinema DSP Digital

Quest'unità impiega la tecnologia Cinema DSP Digital sviluppata da YAMAHA Electronics Corp. per poter riprodurre film in casa con tutto l'impatto audio previsto dal regista.

Telecomando versatile

Il telecomando in dotazione possiede codici di telecomando preselezionati che possono venire usati per controllare un lettore DVD, un videoregistratore, un sintonizzatore per televisione via cavo ed un sintonizzatore satellitare collegati a quest'unità. Inoltre, il telecomando possiede una funzione macro che permette di eseguire varie operazioni al tocco di un solo pulsante.

IntelliBeam

Il logo "IntelliBeam" e quello "IntelliBeam" sono marchi di fabbrica della YAMAHA Corporation.



Il logo "CINEMA DSP" e quello "Cinema DSP" sono marchi registrati della YAMAHA Corporation.



Prodotto sotto licenza dalla Dolby Laboratories.

"Dolby", "Pro Logic" e il simbolo con la doppia D sono marchi di fabbrica Dolby Laboratories.

AUTO SETUP (IntelliBeam)

Quest'unità impiega una tecnologia di ottimizzazione automatica dei raggi acustici e dell'acustica che, con l'aiuto del microfono di ottimizzazione in dotazione, permette di evitare di dover impostare i diffusori ascoltandone la riproduzione e raggiungendo accurate regolazioni dei raggi sonori a seconda dell'ambiente di ascolto.

Compatibilità con le tecnologie più recenti

Quest'unità impiega decodificatori compatibili con i sistemi Dolby Digital, DTS (Digital Theater Systems), Dolby Pro Logic, Dolby Pro Logic II e DTS Neo:6.

- ◆ Dolby Digital
Questo il formato audio standard usato da DVD ed altri supporti puramente digitali. Questa tecnologia di circondamento produce suono digitale di alta qualità per fino a 5.1 canali discreti, creando un effetto più direzionale e realistico.
- ◆ DTS (Digital Theater Systems)
Questo un formato audio usato da DVD ed altri supporti puramente digitali. Questa tecnologia di circondamento produce suono digitale di alta qualità per fino a 5.1 canali discreti, creando un effetto più direzionale e realistico.
- ◆ Dolby Pro Logic
Questa sofisticata tecnologia di decodifica matriciale converte qualsiasi segnale a 2 canali in suono a 5.1 canali effettivi a tutta banda, producendo un'efficace esperienza surround.
- ◆ Dolby Pro Logic II
Questa è una versione rinnovata di Dolby Pro Logic che impiega 2 canali surround stereo, un subwoofer ed un sistema logico di guida molto potenziato. Come risultato, questa tecnologia migliorata crea un campo sonoro eccezionalmente stabile che simula 5.1 canali in modo molto più fedele del sistema Dolby Pro Logic originale. Inoltre, Dolby Pro Logic II possiede modalità Movie, Music e Game rispettivamente studiate per film musica e videogiochi.
- ◆ DTS Neo:6
Questa tecnologia decodifica le sorgenti a 2 canali convenzionali per la riproduzione a 6 canali, permettendo la riproduzione con canali a tutta gamma e con maggiore separazione degli stessi. Le modalità Music e Cinema sono utilizzabili rispettivamente per la riproduzione di musica e film.



"DTS" e "Neo:6" sono marchi di fabbrica della Digital Theater Systems, Inc.



Prodotto su licenza da 1 Ltd. Brevetto internazionale richiesto.

Il logo '1' e 'Digital Sound Projector™' sono marchi commerciali di 1 Ltd.



TruBass, SRS ed il simbolo "●" sono marchi di fabbrica depositati della SRS Labs, Inc. La tecnologia TruBass è stata incorporata su licenza della SRS Labs, Inc.

USO DI QUESTO MANUALE

Note

- Questo manuale descrive le modalità di collegamento ed uso di quest'unità. Per dettagli sull'uso di componenti esterni, consultare il manuale in dotazione al componente in questione.
- Alcune operazioni possono venire eseguite usando o i pulsanti dell'unità principale o del telecomando. In tali casi, le operazioni vengono descritte facendo uso del telecomando.
-  indica un suggerimento riguardante un'operazione.
- Questo manuale è stato stampato prima della produzione dell'apparecchio. Il design e i dati tecnici sono soggetti a modifiche senza preavviso, in parte a causa di migliorie. Il prodotto ed il manuale potrebbero quindi essere leggermente differenti.

1 Installare quest'unità nella propria stanza di ascolto.

Vedere "INSTALLAZIONE" a pagina 11.



2 Collegare quest'unità al proprio televisore e ad altri componenti esterni.

Vedere "COLLEGAMENTI" a pagina 14.



3 Preparare il telecomando e accendere quest'unità.

Vedere "PER COMINCIARE" a pagina 22.



4 Avviare AUTO SETUP.

Vedere "AUTO SETUP (IntelliBeam)" a pagina 27.



5 Riprodurre una sorgente di segnale.

Vedere "RIPRODUZIONE" a pagina 37.



6 Cambiare la modalità dei raggi e/o le impostazioni CINEMA DSP.

Vedere "RIPRODUZIONE SURROUND" a pagina 40.



Per fare impostazioni e regolazioni
addizionali.

7 Avviare MANUAL SETUP per regolare i vari parametri in modo fine e/o impostare codici di telecomando.

Vedere "MANUAL SETUP" a pagina 57 e "CARATTERISTICHE DEL TELECOMANDO" a pagina 77.

ACCESSORI IN DOTAZIONE

Controllare che la confezione ricevuta contenga tutte le parti che seguono.

Telecomando (x1)

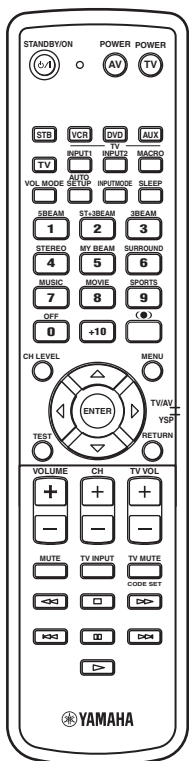

Batterie (x2)
(AA, R6, UM-3)

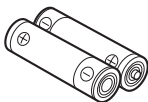

Cavo a fibre ottiche (x1)

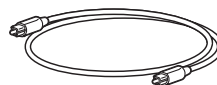

Cavo video a spinotto OSD (x1)

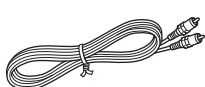

(Giallo)

Cavo digitale audio a spinotti (x1)

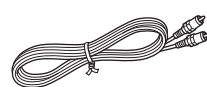

(Arancione)

Microfono di ottimizzazione (x1)

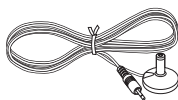

Cavo audio a spinotti (x1)

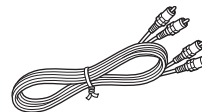

(Bianco/Rosso)

Morsetto fermacavo (x1)



Arresti (x4)

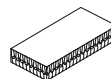

Supporto del microfono
in cartone (x1)

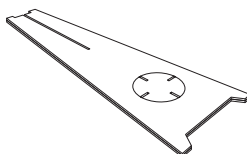

COMANDI E LORO FUNZIONE

Pannello anteriore

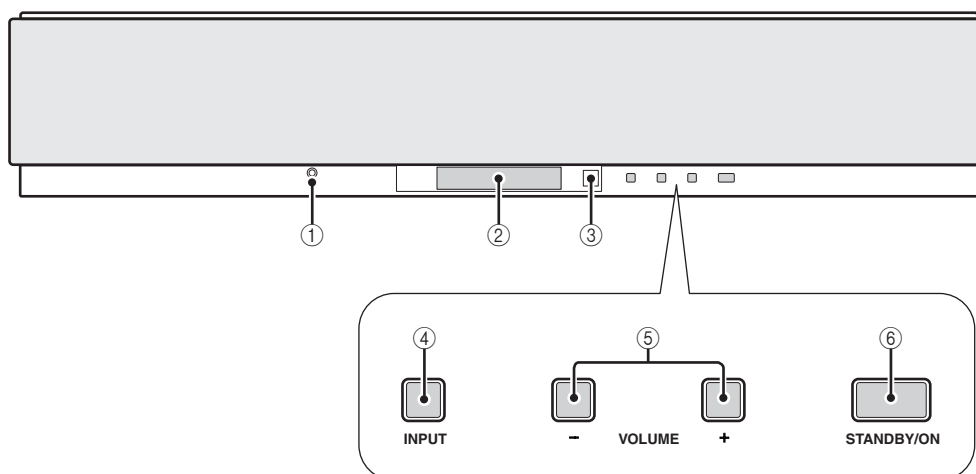

① Presa OPTIMIZER MIC

Da usare per collegare il microfono di ottimizzazione in dotazione necessario per l'operazione AUTO SETUP (vedi pagina 28).

② Display del pannello anteriore

Mostra informazioni sulle condizioni di funzionamento attuali di quest'unità.

③ Sensore del telecomando

Riceve i segnali a raggi infrarossi del telecomando.

④ INPUT

Premere questo pulsante più volte per cambiare la sorgente del segnale in ingresso (TV, VCR, DVD o AUX). Vedi pagina 37 per maggiori dettagli. Emette un segnale di prova per testare il raggio acustico (vedi pagina 68).

⑤ VOLUME +/-

Controlla il volume di tutti i canali audio (vedi pagina 39).

⑥ STANDBY/ON

Accende quest'unità o la porta nel modo di attesa (vedi pagina 23).

Note

- Quando viene accesa, si sente uno scatto e dopo 4 o 5 secondi essa è in grado di produrre suoni.
- Nella modalità di attesa, quest'unità consuma una piccola quantità di corrente per ricevere i segnali a raggi infrarossi del telecomando.

Display del pannello anteriore

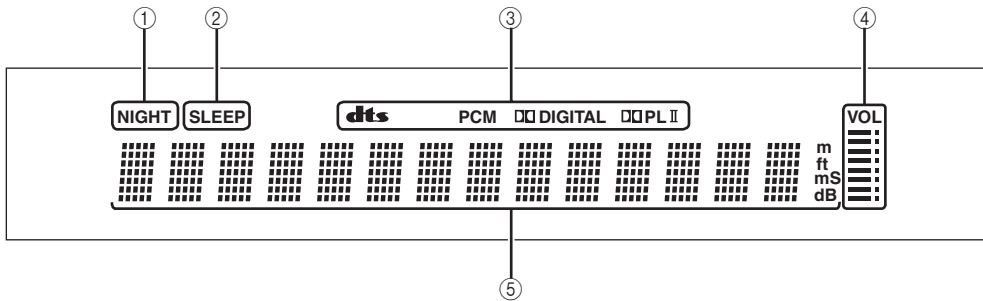

① Indicatore NIGHT

Si illumina quando una delle modalità di ascolto notturno viene scelta (vedi pagina 52).

② Indicatore SLEEP

Si illumina mentre la funzione di spegnimento via timer è attiva (vedi pagina 55).

③ Indicatori del decodificatore

Si illumina quando il decodificatore corrispondente di quest'unità è attivo (vedi pagina 42).

④ Indicatore del volume

Indica il volume di riproduzione attuale (vedi pagina 39).

⑤ Display delle informazioni

Mostra informazioni durante la regolazione dei parametri di quest'unità.



La luminosità del pannello anteriore può venire regolata usando i parametri DISPLAY MENU di MANUAL SETUP (vedi pagina 67).

Pannello posteriore

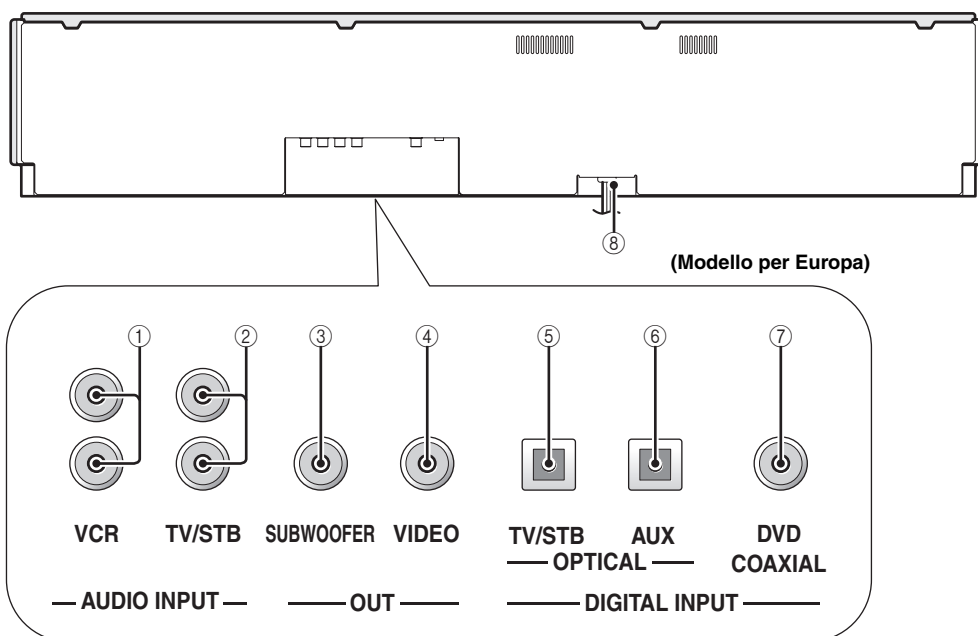

① Prese audio analogiche di ingresso VCR

Da usare per collegamento analogici al proprio videoregistratore (vedi pagina 17).

② Prese audio analogiche di ingresso TV/STB

Da usare per fare collegamenti analogici col proprio televisore, sintonizzatore digitale satellitare e sintonizzatore per televisione via cavo (vedi le pagine 15 e 18).

③ Presa SUBWOOFER OUT

Da usare per collegare un subwoofer (vedi pagina 20).

④ Presa VIDEO OUT

Da usare per il collegamento col terminale di ingresso video del proprio televisore e visualizzare le schermate OSD di quest'unità (vedi pagina 15).

⑤ Presa TV/STB OPTICAL DIGITAL INPUT

Da usare per collegare un televisore, un sintonizzatore digitale satellitare ed un sintonizzatore per televisione via cavo attraverso collegamenti digitali ottici (vedi le pagine 15 e 18).

⑥ Presa AUX OPTICAL DIGITAL INPUT

Da usare per collegarsi ad un componente esterno usando un cavo digitale ottico (vedi pagina 19).

⑦ Presa DVD COAXIAL DIGITAL INPUT

Da usare per collegarsi ad un lettore DVD usando un cavo digitale coassiale (vedi pagina 16).

⑧ Cavo di alimentazione a c.a.

Da usare per collegare quest'unità ad una presa a muro (vedi pagina 21).

Telecomando

Le funzioni di alcuni pulsanti cambiano a seconda della posizione del selettore della modalità di operazione (29). Questa sezione descrive le funzioni di base del telecomando in dotazione a quest'unità.



Potete anche controllare altri componenti usando il telecomando una volta che si sono impostati i codici di telecomando appropriati. Per dettagli, consultare "Controllo di altri componenti" a pagina 78.

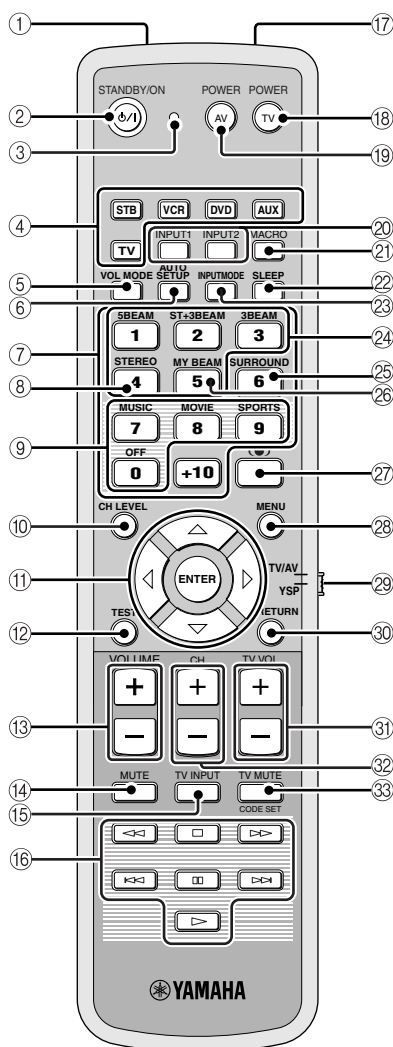

① Finestra dei raggi infrarossi

Emette segnali di telecomando a raggi infrarossi. Puntare questa finestra sul componente che volete controllare.

② STANDBY/ON

Porta questo sistema nella modalità di attesa (vedi pagina 23).

③ Indicatore di trasmissione

Si illumina quando vengono emessi segnali a raggi infrarossi.

④ Selettori di ingresso

Da usare per scegliere una sorgente di segnale (STB, VCR, DVD, AUX o TV).

Da usare per cambiare l'area di controllo del telecomando. (29:TV/AV)

⑤ VOL MODE

Attiva o disattiva le modalità del volume (vedi pagina 52).

⑥ AUTO SETUP

Da usare per entrare nel menu AUTO SETUP (vedi pagina 27).

⑦ Pulsanti numerici

Da usare per digitare numeri. (29:TV/AV)

⑧ STEREO

Usare le sorgenti da riprodurre in stereo a 2 canali (vedi pagina 46).

⑨ Pulsanti di programmazione dei campi sonori

Da usare per scegliere programmi di campo sonoro (vedi pagina 49).

⑩ CH LEVEL

Regola il volume di ciascun diffusore (vedi pagina 69).

⑪ Pulsanti del cursore $\triangle / \nabla / \leftarrow / \rightarrow$ ENTER

Da usare per scegliere e regolare le voci del menu SET MENU. Da usare per scegliere voci del menu di un DVD. (29:TV/AV)

⑫ TEST

Fa emettere il segnale di test per la regolazione dei livelli dei diffusori (vedi pagina 68).

⑬ VOLUME +/-

Aumenta o diminuisce il volume di quest'unità (vedi pagina 39).

⑭ MUTE

Fa tacere la riproduzione. Premere il pulsante di nuovo per riportare il volume audio al suo livello precedente (vedi pagina 39).

⑮ TV INPUT

Cambia la sorgente d'ingresso per il televisore (vedi pagina 78).

⑯ Pulsanti di controllo del lettore DVD/ del videoregistratore

Da usare per controllare il proprio lettore DVD o videoregistratore (vedi le pagine 78 e 79).

17 Microfono “my beam”

Da usare per raccogliere i segnali di prova da quest’unità se si usa la funzione di regolazione automatica dei raggi (vedi pagina 48).

18 TV POWER

Accende il televisore o lo porta in modalità di attesa (vedi pagina 78).

19 AV POWER

Accende il componente scelto o lo porta in modalità di attesa (vedi le pagine 78 e 79).

20 INPUT1/INPUT2

Sceglie la sorgente d’ingresso del televisore (vedi pagina 78).

21 MACRO

Usare per impostare un macro TV (vedi pagina 80).

22 SLEEP

Attiva il timer di spegnimento (vedi pagina 55).

23 INPUTMODE

Cambia la modalità di ingresso (AUTO, DTS o ANALOG). Vedi pagina 71 per dettagli.

24 Pulsanti della modalità dei raggi

Cambiano la modalità dei raggi (vedi le pagine 40, 46 e 47).

25 SURROUND

Sceglie la modalità di circondamento per la riproduzione (vedi pagina 40).

26 MY BEAM

Da usare per scegliere la modalità “my beam” come modalità dei raggi (vedi pagina 48).

27  TruBass

Da usare per riprodurre più efficacemente i bassi (vedi pagina 54).

28 MENU

Visualizza il menu di impostazione sul televisore (vedi le pagine 29 e 58).

Visualizza il menu dei DVD. (:TV/AV)

29 Selettore della modalità di operazione

Sceglie la modalità di operazione di quest’unità. Scegliere YSP se si usa quest’unità e scegliere invece TV/AV se si usa il televisore o altri componenti AV, impostandone i codici di telecomando appropriati.

30 RETURN

Da usare per impostare il timer di spegnimento o tornare alla schermata SET MENU precedente.

Da usare per tornare ad una schermata del menu precedente del DVD o per uscire da quest’ultimo.

(:TV/AV)

31 TV VOL +/-

Regola il volume del televisore (vedi pagina 78).

32 CH +/-

Permette di scegliere i canali del televisore o del videoregistratore (vedi le pagine 78 e 79).

33 TV MUTE, CODE SET

Cambia l’uscita audio del televisore (vedi pagina 78).

Da usare per impostare i codici di telecomando (vedi pagina 77).

INSTALLAZIONE

Questa sezione descrive le posizioni di installazione con una staffa metallica per muri, scaffali o tavolini adatte a quest'unità.

Prima di installare quest'unità

Quest'unità crea campi sonori Surround facendo riflettere raggi sonori sulle pareti della stanza di ascolto. Gli effetti di campo sonoro surround prodotti da quest'unità potrebbero non essere sufficienti se quest'unità viene installata nelle seguenti posizioni.

- Stanze con superfici non adatte alla riflessione di raggi sonori.
- Stanza con superfici acusticamente inerti.
- Stanze di dimensioni al di fuori della gamma:
L (da 3 a 7 m) x A (da 2 a 3,5 m) x P (da 3 a 7 m)
- Stanze con meno di 1,8 m dalla posizione di ascolto ai diffusori virtuali.
- Stanze dove oggetti, ad esempio mobili, possono ostruire il passaggio dei raggi sonori.
- Stanze dove la posizione di ascolto è vicina alle pareti
- Stanze dove la posizione di ascolto non è davanti a quest'unità

Controllare di aver lasciato spazio sufficiente perché il calore possa venire dissipato. Lasciare almeno 5 cm sopra e sotto quest'unità.

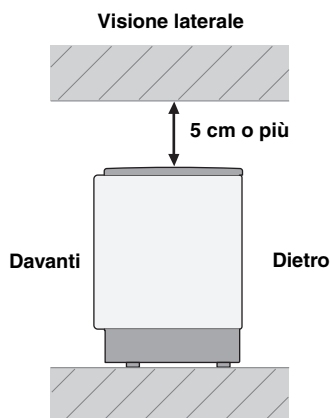

Note

- Non si raccomanda l'installazione di quest'unità direttamente sul pavimento della stanza di ascolto. Installarla usando una staffa metallica a muro, un rack o un tavolino.
- Quest'unità pesa 9,0 kg. Installarla sempre in modo che non cada a causa di vibrazioni, ad esempio in caso di terremoti, e dove non possa venire toccata da bambini.
- Se si usano televisori con tubo a raggi catodici (CRT), non installare quest'unità direttamente sopra il televisore.
- Quest'unità è schermata dai campi magnetici. Tuttavia, se l'immagine del vostro televisore si sfuoca o è distorta, raccomandiamo di allontanare i diffusori dal televisore.

Installazione di quest'unità

Installare quest'unità dove non vi siano ostacoli, ad esempio mobili, che possano bloccare i raggi sonori. Altrimenti, gli effetti surround desiderati possono non venire raggiunti.

Potete installare quest'unità parallela ad un muro o in un angolo.

Installazione parallela a un muro

Installare quest'unità nel centro esatto del muro misurando dai suoi angoli sinistro e destro.

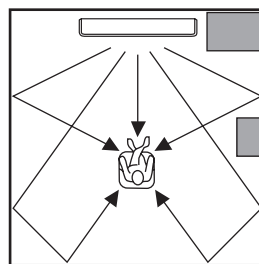

Un oggetto, ad esempio un mobile

Installazione in un angolo

Installare quest'unità in un angolo a 40° o 50° dalle pareti adiacenti.

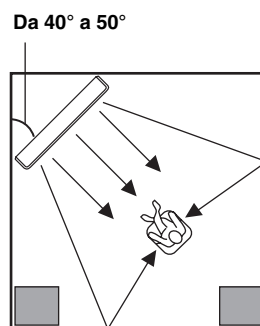

Un oggetto, ad esempio un mobile

■ Esempi di installazione

Esempio 1

Installare quest'unità il più vicino possibile al centro del muro.

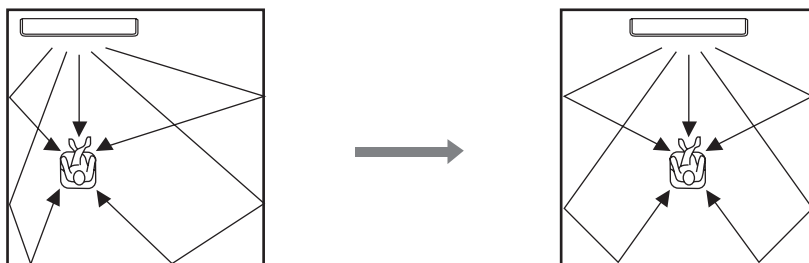

Esempio 2

Installare quest'unità in modo che i raggi sonori possano venire riflessi dal muro.

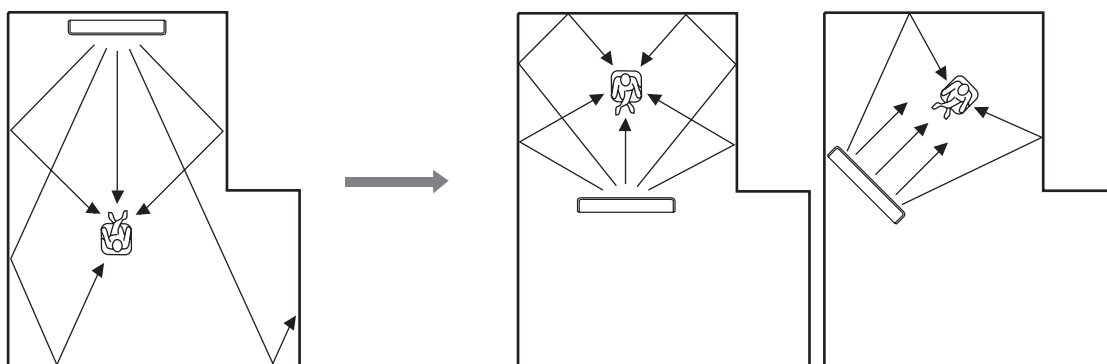

Esempio 3

Installare quest'unità il più vicino possibile esattamente davanti alla posizione di ascolto.

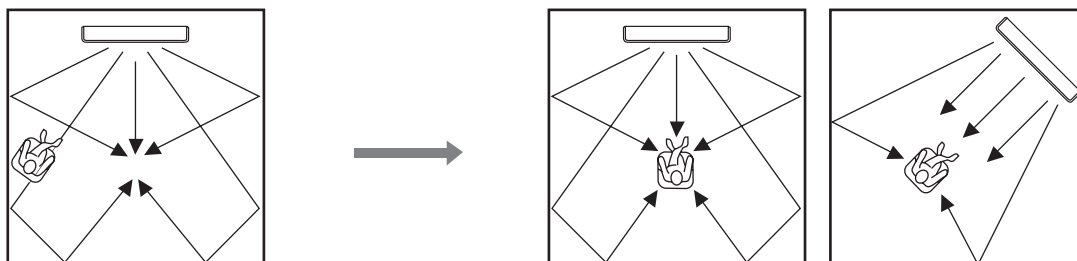

■ Uso di una staffa metallica a muro

Potete usare una staffa metallica a muro opzionale per installare questo sistema sul muro della vostra stanza di ascolto.

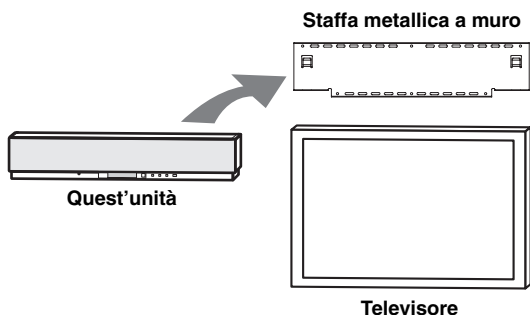

Per dettagli sull'installazione della staffa metallica sul muro o sull'applicazione di quest'unità alla staffa, consultare le istruzioni in dotazione alla staffa metallica stessa.

■ Uso di un cavalletto

Per mettere questo apparecchio sotto il televisore, potete installare il televisore stesso su di un cavalletto e posato su di uno scaffale da acquistarsi separatamente.

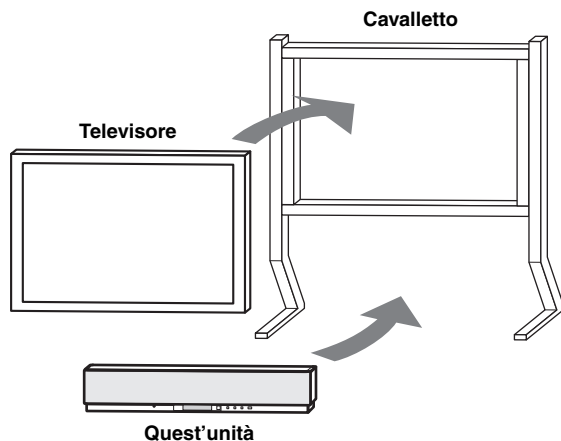

Per quanto riguarda le modalità di installazione del cavalletto o di installazione di quest'unità e del televisore su di esso, consultare il manuale in dotazione al cavalletto stesso.

■ Uso di uno scaffale

Potete installare quest'unità sopra o sotto il vostro televisore usando uno scaffale apposito acquistato separatamente.

Se quest'unità viene installata sopra il televisore

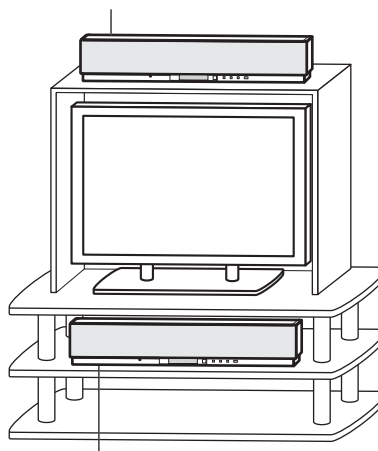

Se quest'unità viene installata sotto il televisore

Nota

Controllare che lo scaffale sia sufficientemente grande da permettere la ventilazione di quest'unità (vedi pagina 11) e che sia sufficientemente robusto per portare il peso di quest'unità e del televisore.

■ Per fissare quest'unità

Togliere la pellicola da ciascuno degli arresti in dotazione e fermarli ai quattro angoli del fondo di quest'unità ed alla sommità dello scaffale, ecc.

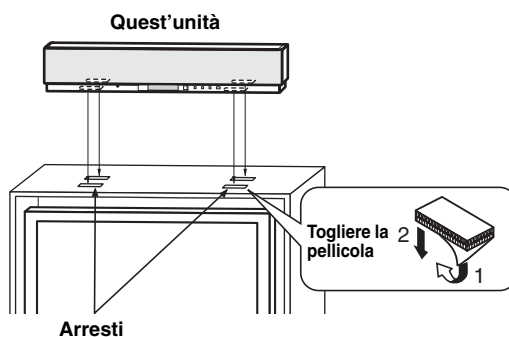

Note

- Non installare quest'unità su di una superficie inclinata. Quest'unità potrebbe in tal caso cadere e causare incidenti.
- Prima di fissare i fermi, pulir bene la superficie dello scaffale, ecc. Il nastro adesivo applicato a superfici sporche o bagnate non fa bene presa e può quindi lasciar cadere quest'unità.

COLLEGAMENTI

Quest'unità possiede due prese digitali ottiche, una presa digitale coassiale e due tipi di prese analogiche per il collegamento di componenti esterni come televisori, lettore DVD, videoregistratori, sintonizzatori digitali satellitari, sintonizzatori per televisione via cavo e unità per videogiochi. Inoltre, collegando un subwoofer a quest'unità, potete ottenere bassi più potenti. Per dettagli su come collegare vari tipi di componente esterno a quest'unità, vedi le pagine 15 fino alla 20.

ATTENZIONE

- Non collegare quest'unità o altri componenti ad una presa di corrente fino a che tutti i collegamenti fra tutti i componenti del sistema sono stati completati.
- Scollegare sempre il cavo di alimentazione prima di cambiare i collegamenti, spostare o pulire quest'unità.

— Collegamenti audio

— Collegamenti video

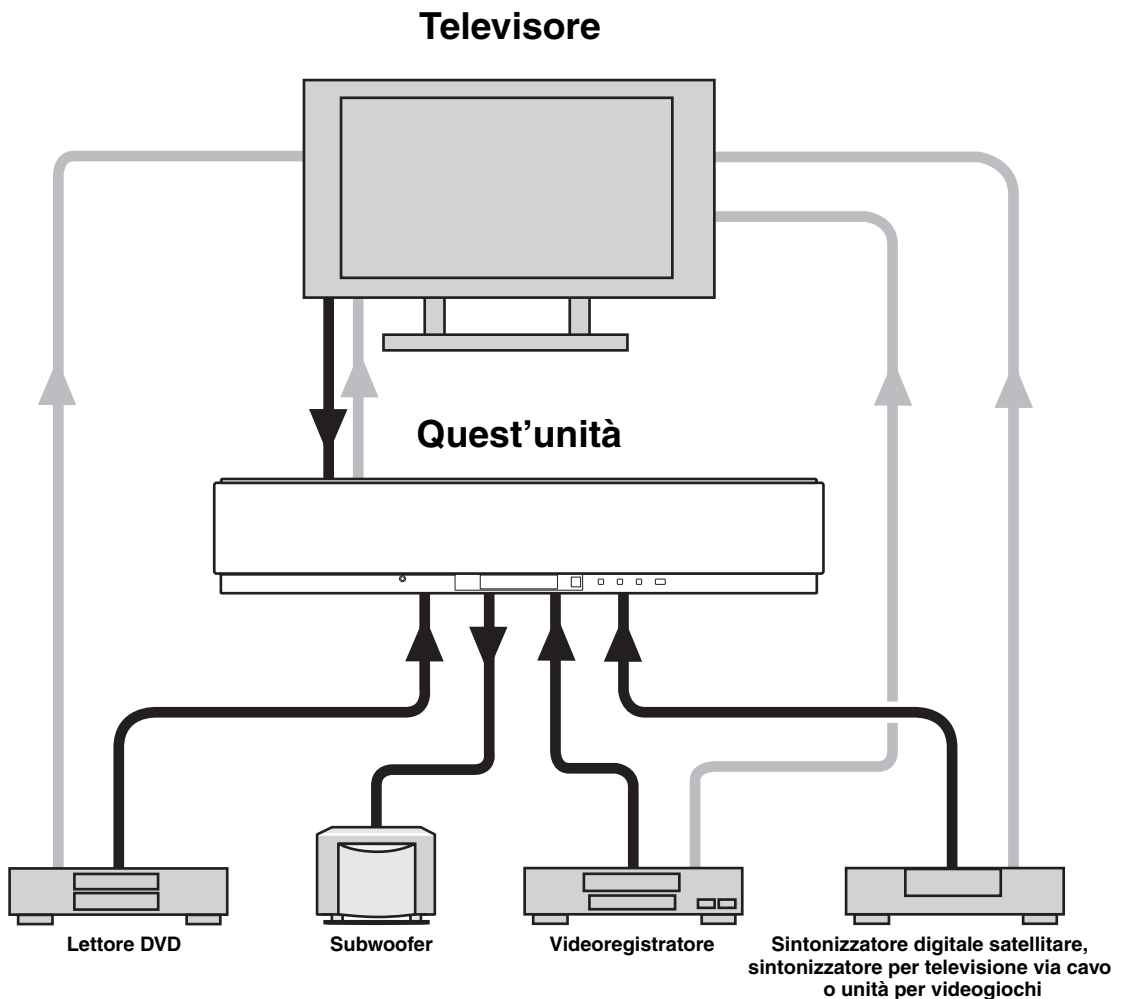

Per evitare che i cavi si stacchino, prendere il morsetto fermacavo in dotazione con il lato aperto in alto ed applicarlo al pannello posteriore di quest'unità in una posizione adatta, fissandovi infine i cavi.

Cavo a fibre ottiche

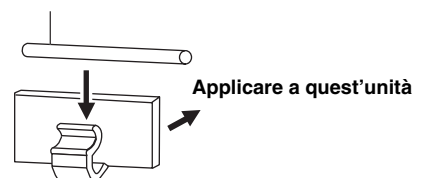

Collegamento di un televisore

Potete collegare un televisore a quest'unità e visualizzare le schermate OSD per poter regolare i parametri di sistema nel SET MENU con maggiore comodità.

☀️
Per evitare che il cavo a fibre ottiche venga scollegato, fissare il cavo a fibre ottiche con il blocco apposito in dotazione (vedi pagina 14).

Nota

Se si collega questa unità alle prese di uscita dell'audio analogico e digitale ottico allo stesso tempo come mostrato nell'illustrazione in basso a sinistra, i segnali audio digitali in uscita sulla presa di uscita digitale ottica hanno la priorità su quelli in uscita sulle prese di uscita audio analogica.

■ Collegamenti audio digitali ed analogici

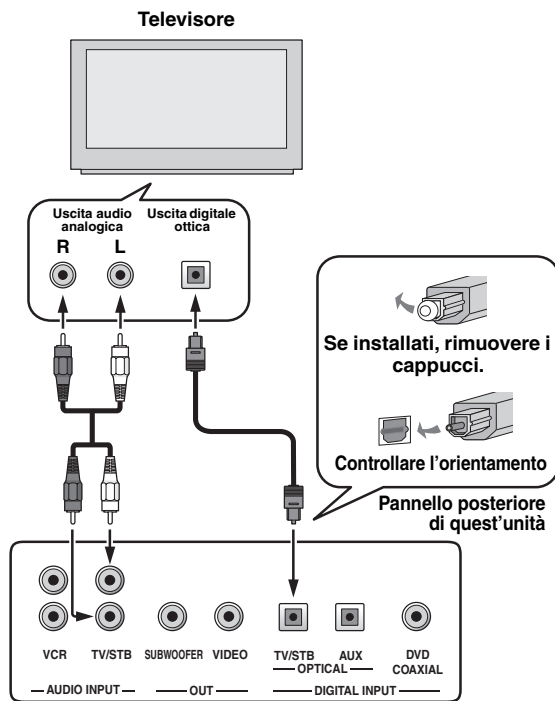

■ Collegamenti video

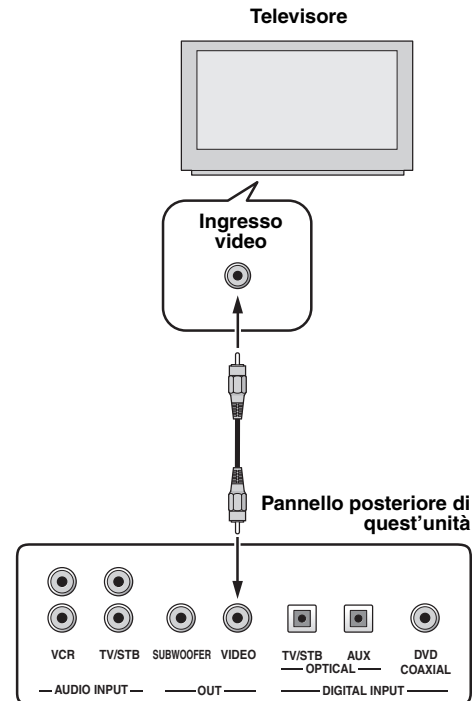

Cavi usati per i collegamenti

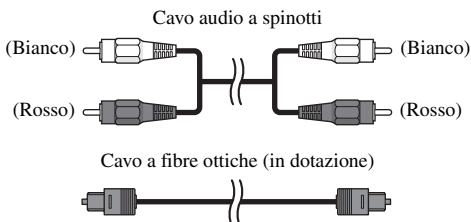

Cavi usati per i collegamenti

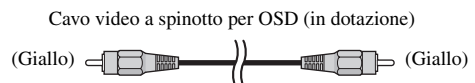

Collegamento ad un lettore/masterizzatore DVD

Per collegare un lettore/masterizzatore DVD, collegare la presa di uscita digitale coassiale del lettore DVD alla presa di ingresso digitale coassiale (DVD COAXIAL) di quest'unità.

Se il lettore/masterizzatore DVD non possiede un'uscita digitale coassiale, usare un collegamento digitale a fibre ottiche.



Per evitare che il cavo a fibre ottiche venga scollegato, fissare il cavo a fibre ottiche con il blocco apposito in dotazione (vedi pagina 14).

Note

- Controllare che il proprio lettore/masterizzatore di DVD sia regolato in modo da emettere segnale audio digitale Dolby Digital o DTS. Se non lo fosse, regolare i parametri di sistema del lettore/masterizzatore di DVD. Per dettagli, consultare il manuale in dotazione al lettore/masterizzatore di DVD.
- Se il lettore/masterizzatore di DVD non possiede una presa di uscita digitale coassiale, usare invece quella digitale audio ottica.

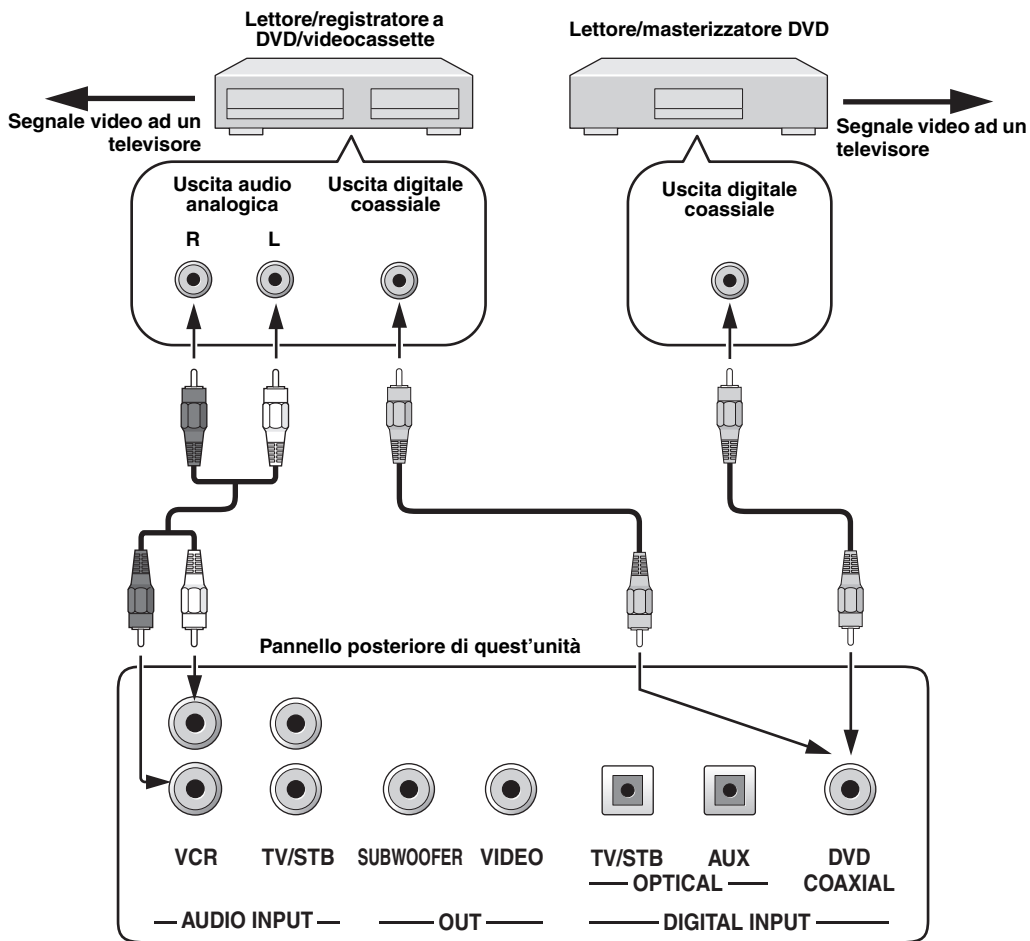

Cavi usati per i collegamenti

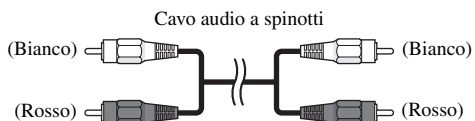
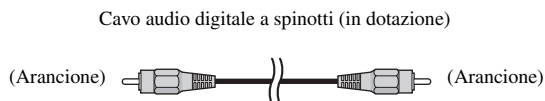

Collegamento di un videoregistratore

Per collegare un videoregistratore a quest'unità, collegare le prese di uscita audio analogiche del videoregistratore alle prese di ingresso audio analogiche di quest'unità (VCR R/L).

Collegare le spine rosse alla prese di destra e quelle bianche alle prese di sinistra.

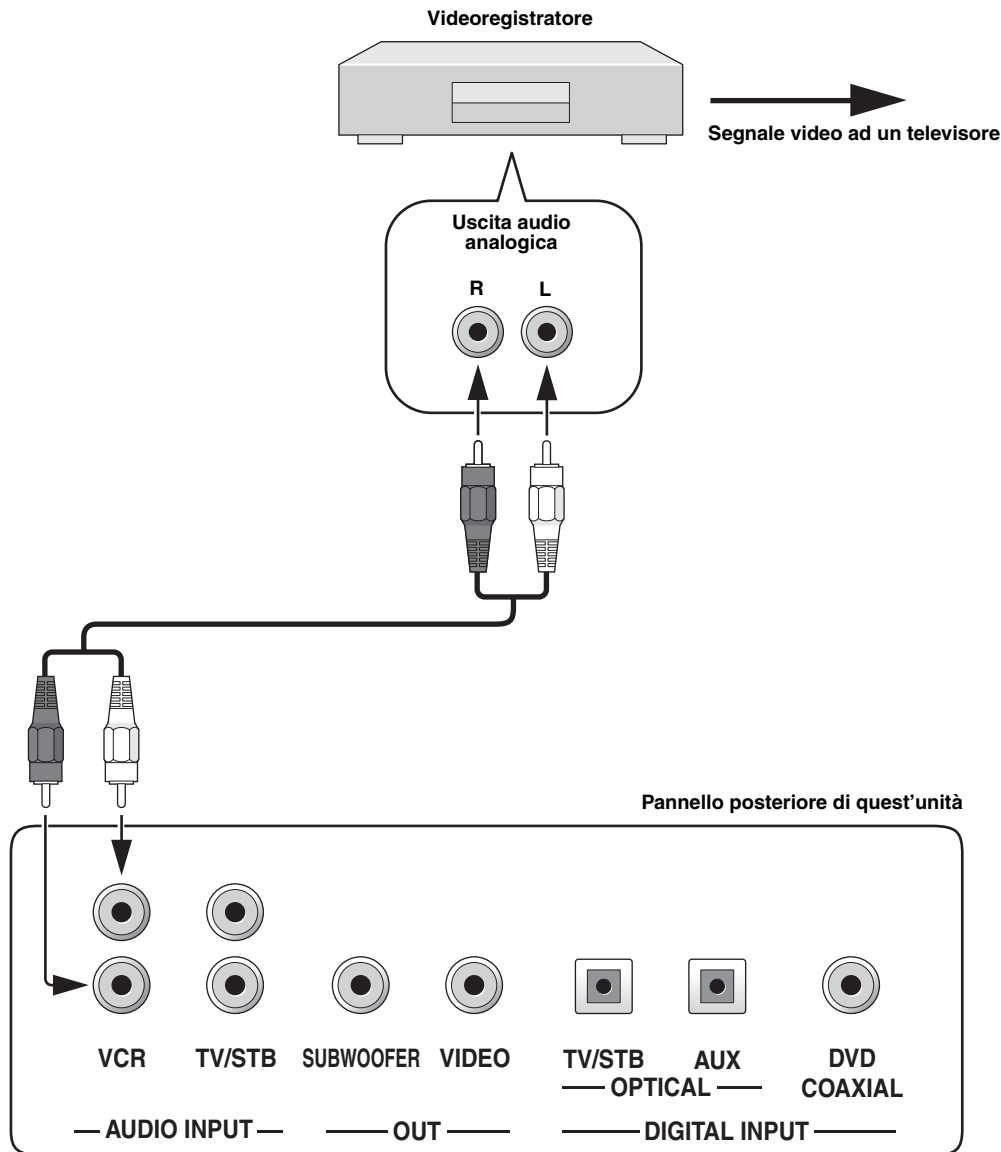

Cavi usati per i collegamenti



Collegamento di un sintonizzatore digitale satellitare o sintonizzatore per televisione via cavo

Per collegare un sintonizzatore digitale satellitare o per televisione via cavo a quest'unità, collegare la presa di uscita digitale ottica del sintonizzatore digitale satellitare o sintonizzatore per televisione via cavo alla presa di ingresso digitale ottica (TV/STB OPTICAL) di quest'unità. Inoltre, collegare le prese di uscita audio analogiche del videoregistratore alle prese di ingresso audio analogiche di quest'unità (TV/STB R/L). Collegare le spine rosse alla prese di destra e quelle bianche alle prese di sinistra.



Per evitare che il cavo a fibre ottiche venga scollegato, fissare il cavo a fibre ottiche con il blocco apposito in dotazione (vedi pagina 14).

Nota

Se il televisore ed il sintonizzatore collegato a quest'unità non supportano le trasmissioni digitali, collegare le prese di uscita audio digitali (TV/STB R/L) di quest'unità alle prese di uscita audio analogiche del televisore.

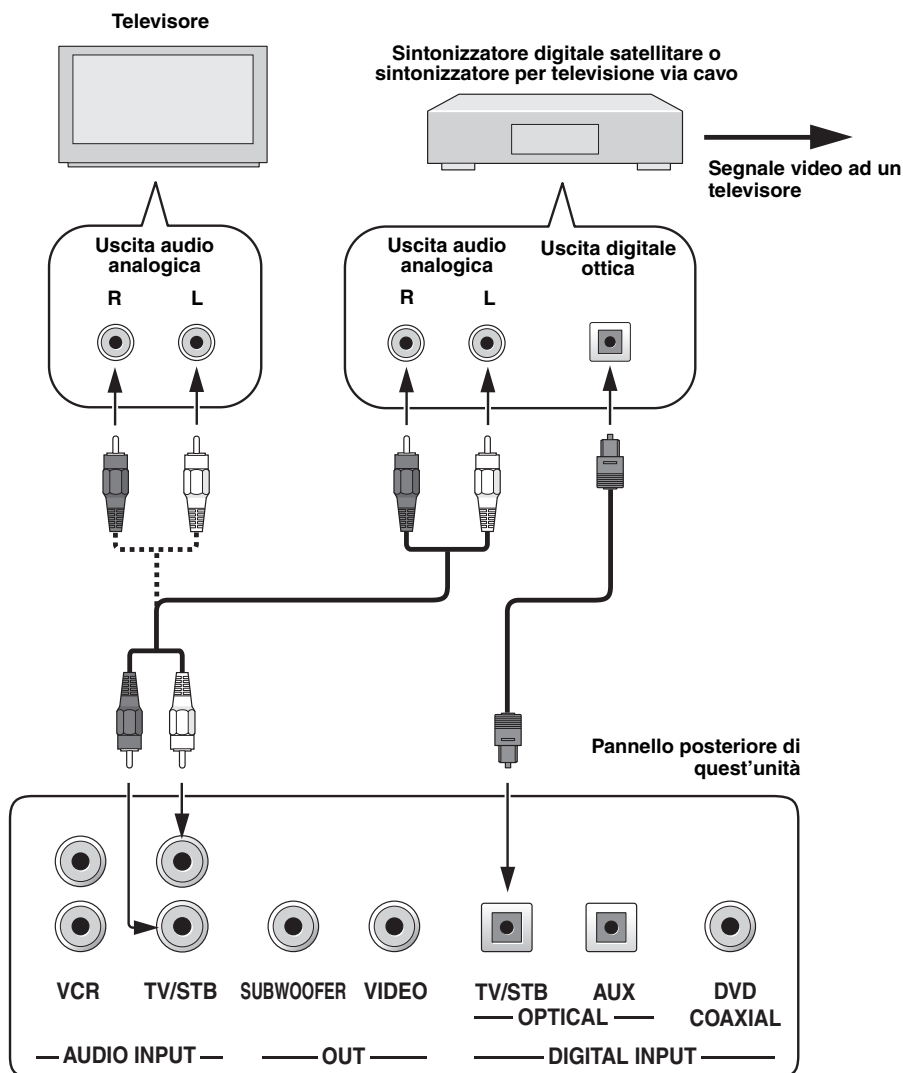

Cavi usati per i collegamenti

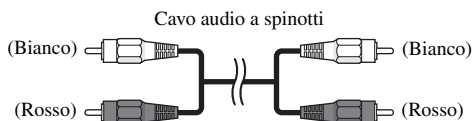
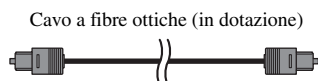

Collegamenti di altri componenti esterni

Per collegarsi ad altri componenti esterni, collegare la presa di uscita digitale ottica del componente alla presa di ingresso digitale ottica (AUX OPTICAL) di quest'unità.

Potete collegare un lettore/masterizzatore DVD o un componente che supporti i collegamenti digitali.



Per evitare che il cavo a fibre ottiche venga scollegato, fissare il cavo a fibre ottiche con il blocco apposito in dotazione (vedi pagina 14).

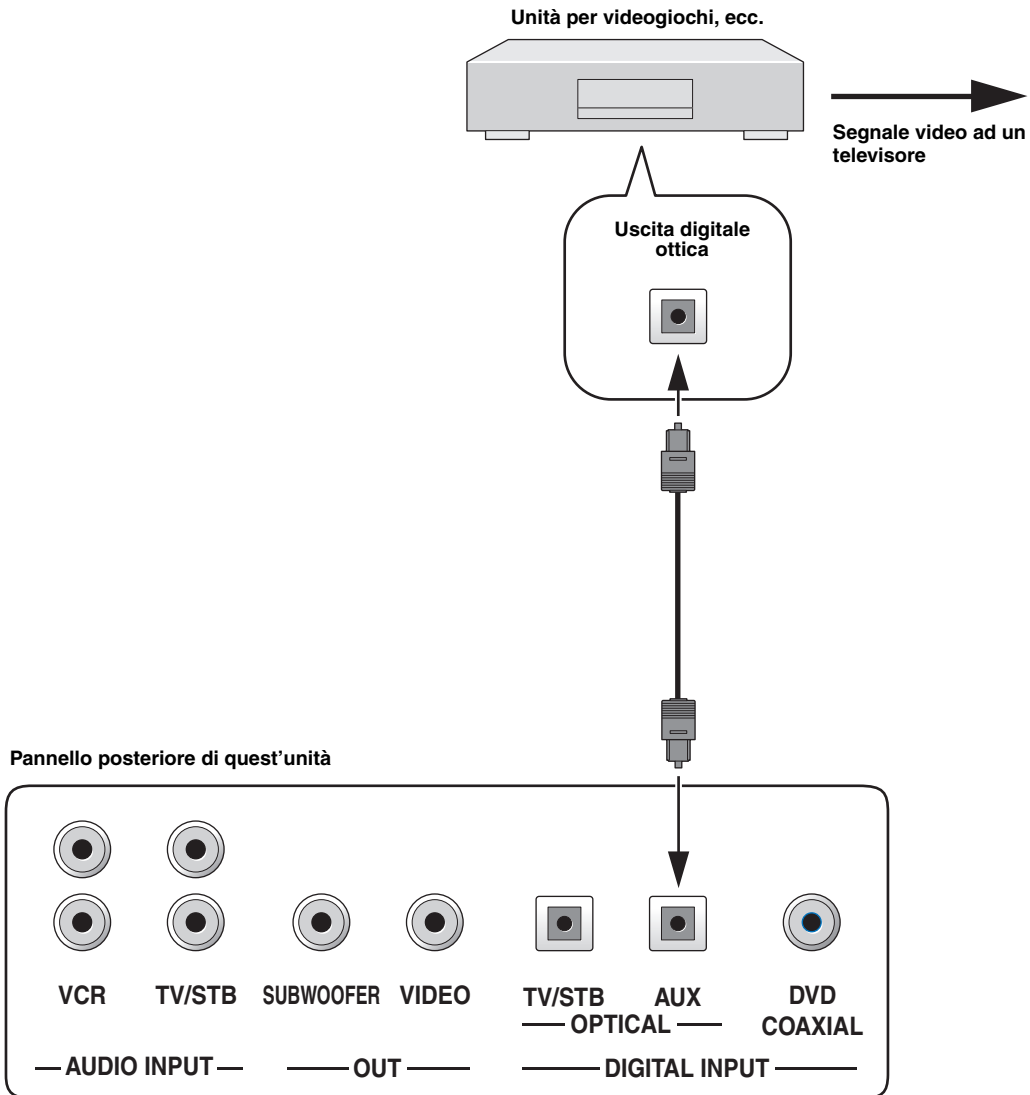

Cavi usati per i collegamenti

Cavo a fibre ottiche (in dotazione)

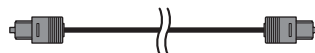

Collegamento ad un subwoofer

Per collegare un subwoofer a quest'unità, collegare la presa di ingresso monofonica del subwoofer alla presa di uscita monofonica (SUBWOOFER OUT) di quest'unità.

Se solo questo collegamento è stato fatto, il subwoofer non emette alcun suono. Perché il subwoofer emetta suoni, accenderlo e quindi usare AUTO SETUP (vedi pagina 27) o scegliere SWFR per BASS OUT in SUBWOOFER SET (vedi pagina 63).

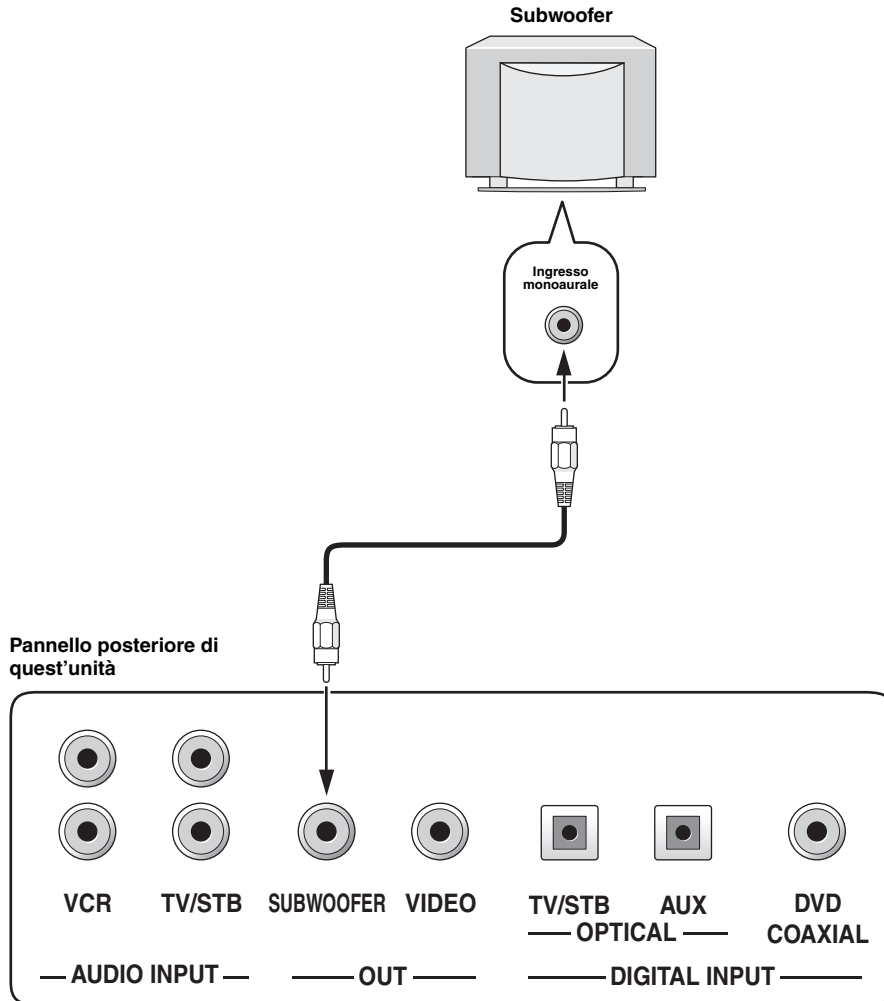

Cavi usati per i collegamenti

Cavo a spinotti per il subwoofer

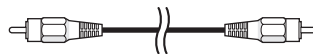

Collegamento del cavo di alimentazione

Una volta che tutti i collegamenti sono completi, collegare il cavo di alimentazione ad una presa di corrente alternata.

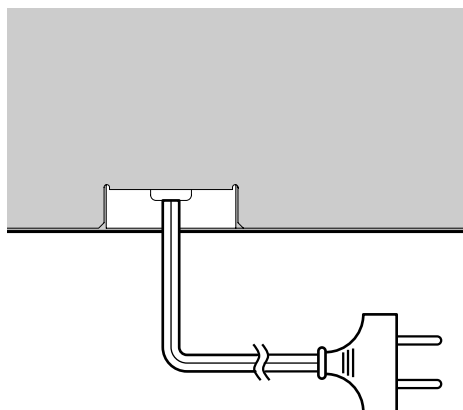

Ad una presa di corrente alternata

PER COMINCIARE

Installazione delle batterie nel telecomando

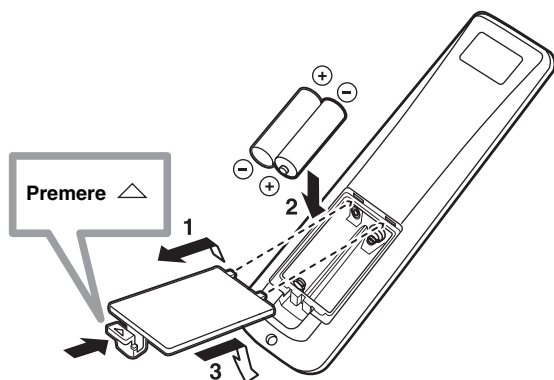

1 Premere il simbolo \triangle sul coperchio delle batterie e togliere il coperchio.

2 Inserire le due batterie in dotazione (AA, R6, UM-3) nel vano batterie.

Controllare di aver inserito le batterie orientando correttamente le polarità (+/-).

3 Chiudere il coperchio del vano batterie.

Note

- Se la gamma di funzionamento del telecomando diminuisce, l'indicatore non lampeggia o la sua luce si affievolisce, cambiare tutte le batterie del telecomando.
- Non mescolare batterie vecchie e nuove.
- Non usare insieme batterie di tipo differente, ad esempio alcaline e al manganese. Leggere attentamente le avvertenze sulla batteria, dato che batterie diverse possono avere lo stesso colore e la stessa forma.
- Le batterie scariche possono perdere acido. Se le batterie perdono, gettarle immediatamente. Non toccare l'acido da esse uscito e non farlo entrare in contatto con abiti ed altri oggetti. Pulire immediatamente e accuratamente il vano batterie, e solo allora installare batterie nuove.
- Non gettare le batterie nell'immondizia. Gettarle in modo corretto secondo le normative in vigore.
- Il contenuto della memoria del telecomando può venire perduto nei seguenti casi:
 - Se il telecomando rimane senza batterie per oltre 2 minuti.
 - Se le batterie nel telecomando sono scariche.
 - Se i pulsanti del telecomando vengono premuti accidentalmente quando si cambiano le batterie.
- Se la memoria nel telecomando viene perduta, inserire batterie nuove e riprogrammare il telecomando.



Prima di usare il telecomando, togliere la pellicola protettiva.

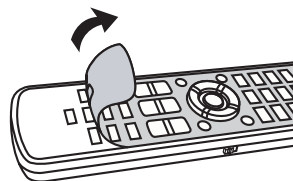

Campo di azione del telecomando

Il telecomando trasmette un raggio infrarosso direzionale. Usare il telecomando entro 6 m da quest'unità e puntarlo verso il sensore di telecomando su quest'unità durante l'uso.

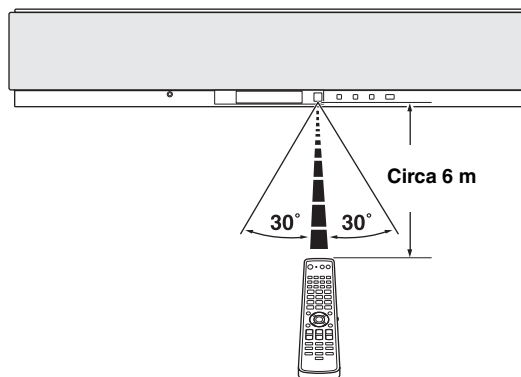

Note

- Non versare acqua o altri liquidi sul telecomando.
- Non far cadere il telecomando.
- Non lasciare o custodire il telecomando in ambienti come i seguenti:
 - luoghi umidi, ad esempio un bagno
 - luoghi ad alta temperatura, ad esempio vicini a un calorifero o una stufa
 - luoghi a temperatura molto bassa
 - luoghi polverosi
- Non esporre il sensore di telecomando dell'unità a luce solare diretta o illuminazione artificiale intensa, ad esempio luci a fluorescenza.
- Se le batterie sono scariche, la distanza efficace del telecomando diminuisce considerevolmente. Se questo accade, sostituire le batterie con due nuove il più presto possibile.

Uso del telecomando

Questa sezione descrive come controllare quest'unità usando il telecomando in dotazione. Le funzioni del telecomando cambiano a seconda della posizione del selettore della modalità di funzionamento. Impostare il selettore della modalità di funzionamento su YSP per cambiare la modalità di funzionamento di quest'unità. I pulsanti del telecomando numerati da ① a ④ funzionano solo quando si sceglie YSP. Inoltre, le funzioni dei pulsanti numerati da ⑤ a ⑨ variano a seconda della posizione del selettore della modalità di funzionamento. Per le funzioni di ciascun pulsante, vedi pagina 9.



Potete controllare altri componenti impostando i codici della marca adatta (vedi pagina 77). Una volta che il codice di telecomando di ciascun componente (DVD, VCR, STB, TV o AUX) è impostato, consultare "Controllo di altri componenti" a pagina 78 per ottenere ulteriori informazioni sulle funzioni dei pulsanti del telecomando disponibili per ciascuno di essi.

I pulsanti di funziona sono operativi solo quando YSP è scelto

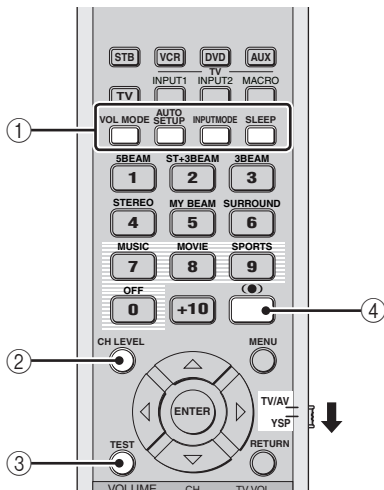

Pulsanti a funzione variabile

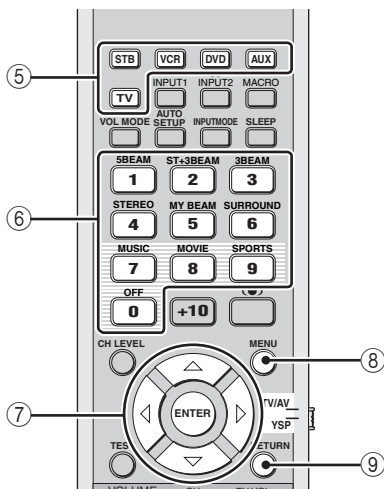

Accensione del sistema

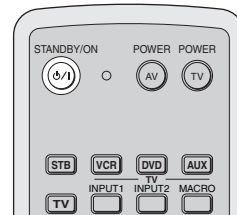
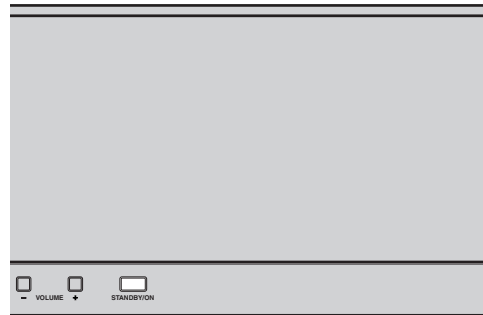

- 1 Premere il pulsante STANDBY/ON del pannello anteriore o del telecomando per accendere quest'unità.

Il livello del volume appare sul display del pannello anteriore, seguito dalla sorgente del segnale e dalla modalità dei raggi attualmente scelta.



Pannello anteriore

oppure



Telecomando

- 2 Premere STANDBY/ON del pannello anteriore o del telecomando di nuovo per portare in pausa quest'unità.

Nota

Quando quest'unità si trova in modalità di attesa, solo il pulsante STANDBY/ON del pannello anteriore o del telecomando funziona, e gli altri pulsanti di controllo del pannello anteriore o del telecomando non funzionano fino a che quest'unità viene accesa.

USO DI SET MENU

Visualizzazione delle schermate OSD

Questa sezione spiega come si visualizzano le schermate OSD (visualizzazione di dati sullo schermo) di quest'unità sul televisore e si impostano i parametri della stanza di ascolto. Una volta che questa fase è terminata, potrete godervi la riproduzione Surround mentre guardate la televisione in tutta comodità a casa vostra.

1 Perché sia possibile visualizzare le schermate OSD di quest'unità, controllare che la presa di ingresso video del televisore sia collegata alla presa VIDEO OUT.

2 Premere il pulsante STANDBY/ON del pannello anteriore o del telecomando per accendere quest'unità.



Pannello anteriore

oppure



Telecomando

3 Accendere il televisore.

La schermata seguente appare sul vostro televisore.

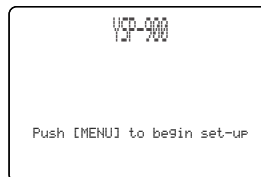

Esempio di schermata OSD

Se i messaggi OSD non compaiono, usare il telecomando in dotazione al proprio televisore per cambiare l'ingresso del segnale fino a che i messaggi OSD non appaiono.

Diagramma di flusso del SET MENU

Il diagramma che segue illustra il flusso generale della procedura di installazione.

Avviare LANGUAGE SETUP.

Vedere “CAMBIO DELLA LINGUA DEI MESSAGGI SULLO SCHERMO” a pagina 26.



Avviare AUTO SETUP (IntelliBeam).

Vedere “AUTO SETUP (IntelliBeam)” a pagina 27.



Se si ha un errore

Cercare un rimedio.

Per una lista completa dei messaggi di errore e dei possibili rimedi, consultare “Messaggi di errore per AUTO SETUP” a pagina 33.

Riprodurre segnali audio o regolare le impostazioni della modalità dei raggi e del CINEMA DSP.

Vedere “RIPRODUZIONE” a pagina 37.



Per fare impostazioni e regolazioni
addizionali

Avviare MANUAL SETUP.

Vedere “MANUAL SETUP” a pagina 57.



- Se non è possibile sentire chiaramente un raggio da un canale particolare, regolare le impostazioni SETTING PARAMETERS (vedi pagina 59) o BEAM ADJUSTMENT (vedi pagina 60) in BEAM MENU.
- Se sul percorso dei raggi sonori ci sono oggetti assorbenti, regolare TREBLE GAIN in BEAM MENU (vedi pagina 62).

CAMBIO DELLA LINGUA DEI MESSAGGI SULLO SCHERMO

Questa caratteristica permette di scegliere la lingua del SET MENU di quest'unità.

- 1 Impostare il selettore della modalità di funzionamento su YSP per cambiare la modalità di funzionamento di quest'unità.**



- 2 Premere il pulsante MENU del telecomando.**

La schermata SET MENU appare sul televisore.

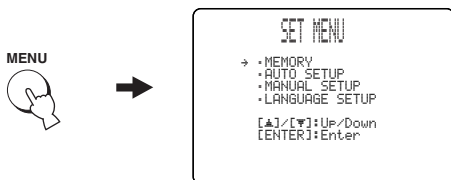

- I pulsanti di controllo usati in SET MENU sono visualizzati in fondo allo schermo.
- Per tornare alla schermata precedente mentre si usa il menu SET MENU, premere RETURN del telecomando.
- Per cancellare la schermata SET MENU, premere MENU ancora una volta.
- Potete anche eseguire le seguenti operazioni nel display del pannello anteriore.

- 3 Premere ▲ / ▼ per scegliere LANGUAGE SETUP, quindi premere ENTER.**

La schermata seguente appare sul vostro televisore.

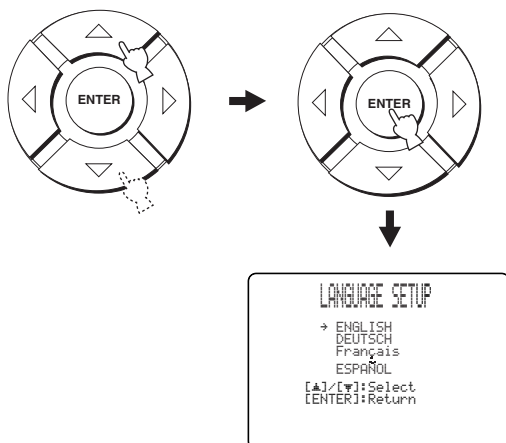

- 4 Premere ▲ / ▼ per scegliere la lingua, quindi premere ENTER.**

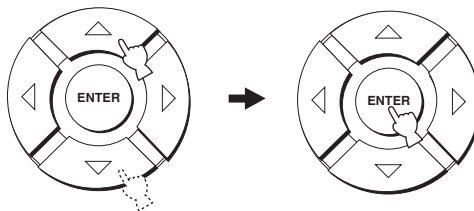

Opzioni: **ENGLISH** (inglese), DEUTSCH (tedesco), Français (francese), ESPAÑOL (spagnolo)

AUTO SETUP (IntelliBeam)

Quest'unità crea un campo sonoro riflettendo i raggi sonori sulle pareti della stanza di ascolto ed aumentando la coesione fra i canali dei diffusori. Dovrete orientare i raggi sonori per produrre il miglior suono possibile da quest'unità esattamente come dovrete orientare dei diffusori fisici.

Quest'unità impiega un sistema di ottimizzazione automatica dei raggi acustici e dell'acustica che, con l'aiuto del microfono di ottimizzazione in dotazione, permette di evitare di dover impostare i diffusori ascoltandone la riproduzione e raggiungendo accurate regolazioni dei raggi sonori a seconda dell'ambiente di ascolto. Queste 2 caratteristiche vengono da noi chiamate collettivamente "IntelliBeam".

L'ottimizzazione dei raggi crea il campo sonoro surround migliore possibile senza dover manualmente impostare i parametri della stanza di ascolto.

La caratteristica di ottimizzazione acustica esegue i seguenti controlli e regola automaticamente di conseguenza i suoni.

DISTANCE:

Controlla che la distanza di ciascun raggio sonoro da quest'unità e regola il ritardo di ciascun canale in modo che ciascun raggio sonoro raggiunga la posizione di ascolto allo stesso momento.

EQUALIZING:

Regola la frequenza ed i livelli dell'equalizzatore parametrico di ciascun canale per ridurre la coloritura dei canali e creare un campo sonoro coerente. La caratteristica di ottimizzazione acustica incorpora tre canali (frequenza, livello e fattore Q) per ciascuna delle sette bande di frequenza dell'equalizzatore parametrico per produrre regolazioni automatiche molto precise delle caratteristiche di frequenza.

LEVEL:

Controlla e regola il livello sonoro in uscita di ciascun canale.

Diagramma di flusso del AUTO SETUP

Quest'unità esegue una serie di controlli per ottimizzare l'angolo del raggio, il suo ritardo, il suo volume e la sua qualità. Potete scegliere di ottimizzare tutti i solo parte dei parametri.

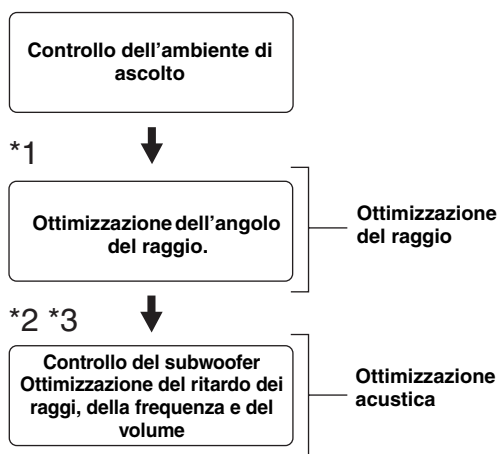

Note

- *1 La procedura di controllo del subwoofer viene saltata se SOUND OPTIMZ only è scelto.
- *2 La procedura di ottimizzazione acustica viene saltata se BEAM OPTIMZ only è stato scelto.
- *3 La procedura di controllo del subwoofer viene saltata se BEAM OPTIMZ only è scelto.

Installazione del microfono di ottimizzazione

Il microfono di ottimizzazione in dotazione raccoglie ed analizza il suono che quest'unità produce nell'ambiente di ascolto. Fare quanto segue e collegare il microfono di ottimizzazione a quest'unità, controllando che si trovi nella posizione giusta e che fra esso e le pareti della stanza non vi siano grandi ostacoli.

Note

- Completata la procedura AUTO SETUP, non mancare di scollegare il microfono di ottimizzazione.
- Il microfono di ottimizzazione è sensibile al calore.
 - Tenerlo lontano dalla luce solare diretta.
 - Non posarlo sopra a quest'unità.
- Non collegare il microfono di ottimizzazione ad una prolunga, dato che questo rende inaccurata l'ottimizzazione del suono.
- Durante la procedura AUTO SETUP si possono avere errori se il microfono di ottimizzazione non si trova nella posizione giusta nella stanza di ascolto. Per evitare la possibilità di errori:
 - Non posare il microfono di ottimizzazione all'estrema destra o sinistra rispetto a quest'unità.
 - Non posare il microfono di ottimizzazione entro 1,8 m dal davanti di quest'unità.
 - Non posare il microfono di ottimizzazione a oltre 1 m sopra o sotto quest'unità.
- Controllare che non vi siano ostacoli fra il microfono di ottimizzazione ed i muri della stanza di ascolto, dato che questi oggetti ostruiscono il percorso dei raggi sonori. Tuttavia, qualsiasi oggetto in contatto con i muri può venir considerato una protrusione del muro.
- I risultati migliori possibile vengono raggiunti dal microfono di ottimizzazione se si trova alla stessa altezza dei vostri orecchi quando siete seduti nella posizione di ascolto. Se questo però non fosse possibile, potete regolare in modo fine manualmente l'angolazione del raggio sonoro ed il bilanciamento dei volumi dei raggi usando MANUAL SETUP (vedi pagina 57) una volta che la procedura AUTO SETUP è completa.
- Se un subwoofer con volume regolabile e controlli della frequenza di crossover/passa basso viene collegato a quest'unità, regolare il volume fra le posizioni delle ore 10 e 12 e portare la frequenza di crossover/passa basso al massimo.

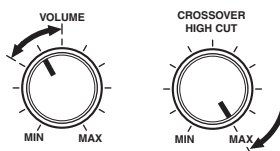

Subwoofer

- 1 Premere il pulsante STANDBY/ON del pannello anteriore o del telecomando per accendere quest'unità.**



Pannello anteriore

oppure



Telecomando

- 2 Collegare il microfono di ottimizzazione alla presa OPTIMIZER MIC del pannello anteriore.**

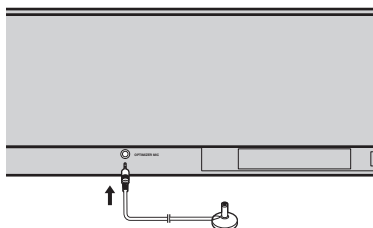

- 3 Posare il microfono di ottimizzazione su di una superficie dura ed in piano a oltre 1,8 m dal davanti di quest'unità ed entro 1 m sopra o sotto quest'unità con la testa del microfono rivolta in alto nella normale posizione di ascolto.**

Nota

Accertarsi di posare il microfono di ottimizzazione su una linea centrale immaginaria tracciata dall'unità.



Potreste usare il supporto del microfono in cartone in dotazione per sospendere il microfono di ottimizzazione alla stessa altezza dei vostri orecchi quando siete seduti nella posizione di ascolto.

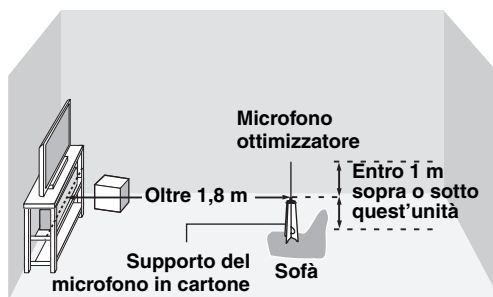

Uso AUTO SETUP (IntelliBeam)

Una volta che il microfono di ottimizzazione è ben collegato a quest'unità e posato nella posizione corretta della stanza di ascolto, seguire la procedura seguente per iniziare le operazioni di AUTO SETUP. Potete anche passare alla procedura AUTO SETUP mantenendo premuto AUTO SETUP del telecomando per più di 2 secondi. In questo caso, quest'unità esegue sia l'ottimizzazione del raggio e l'ottimizzazione dell'acustica.

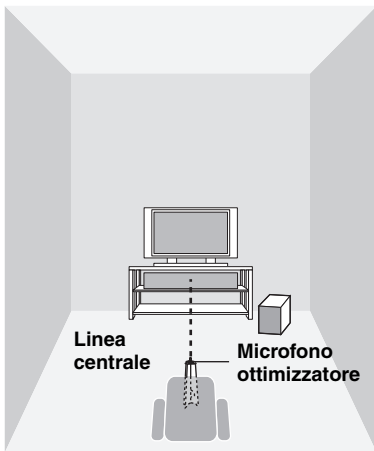

Montaggio del supporto del microfono in cartone in dotazione

Troverete tre parti da separare, una circolare e due allungate, del supporto del microfono che sono ora di un solo pezzo.

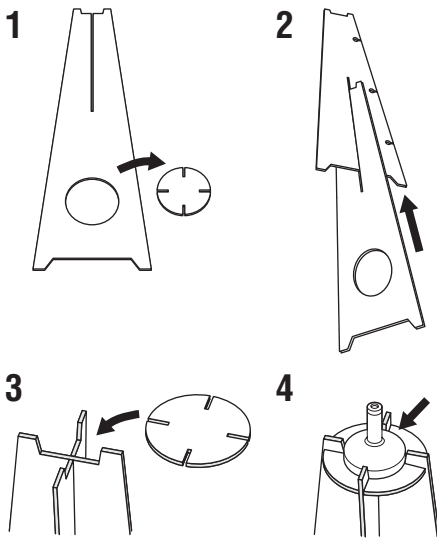

1 Staccare le tre parti del supporto del microfono in cartone.

2 Inserire una delle parti lunghe nella fessura dell'altra parte lunga.

3 Posare quella circolare sopra le due parti lunghe combinate.

4 Posare il microfono di ottimizzazione sulla parte circolare.

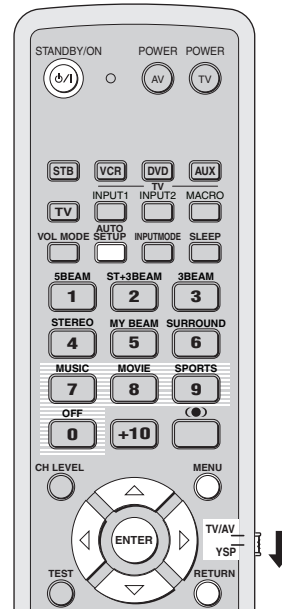

Note

- Controllare che la stanza di ascolto sia il più silenziosa possibile quando quest'unità esegue la procedura AUTO SETUP.
- Per ottenere i risultati migliori possibili, non entrare nella stanza di ascolto fino a che la procedura AUTO SETUP non è completa, evitando così di ostacolare i raggi.
- Tener presente che durante la procedura AUTO SETUP è normale che vengano prodotti forti rumori.
- La procedura AUTO SETUP può non avere successo se quest'unità è installata in stanze come quelle descritte in "Prima di installare quest'unità" a pagina 11. In tali casi, usare MANUAL SETUP (vedi pagina 57) per regolare manualmente i parametri desiderati.
- Se si ha un errore, un cicalino risuona, la procedura AUTO SETUP si ferma e un messaggio di errore appare sullo schermo. Per i rimedi del caso, consultare "Messaggi di errore per AUTO SETUP" a pagina 33.



- La procedura AUTO SETUP richiede al massimo 3 minuti. Un cicalino risuona quando la procedura AUTO SETUP termina con successo.
- Se ci sono tendaggi nella stanza di ascolto, fare sempre quanto segue.
 1. Aprire le tende per aumentare la riflessione del suono.
 2. Avviare BEAM OPTIMZ only.
 3. Chiudere le tende.
 4. Avviare SOUND OPTIMZ only.
- Potete salvare le regolazioni ottimali trovate dalla procedura AUTO SETUP (vedi pagina 34). Un'insieme di impostazioni ottimizzate secondo condizioni specifiche del proprio ambiente di ascolto può essere richiamato in seguito a seconda delle condizioni variabili dell'ambiente di ascolto stesso (vedi pagina 35).

1 Premere il pulsante STANDBY/ON del pannello anteriore o del telecomando per accendere quest'unità.

Se si possiede un subwoofer, accenderlo.



Pannello anteriore

oppure



Telecomando

2 Impostare il selettore della modalità di funzionamento su YSP per cambiare la modalità di funzionamento di quest'unità.



3 Premere il pulsante MENU del telecomando.

La schermata SET MENU appare sul televisore.



- I pulsanti di controllo usati in SET MENU sono visualizzati in fondo allo schermo.
- Per tornare alla schermata precedente mentre si usa il menu SET MENU, premere RETURN del telecomando.
- Per cancellare la schermata SET MENU, premere MENU ancora una volta.
- Potete iniziare la procedura BEAM+SOUND OPTIMZ mantenendo premuto AUTO SETUP del telecomando per più di 2 secondi. Le fasi 4 e 5 vengono saltate e la schermata vista nella fase 5 appare sul televisore. Dare inizio alla procedura AUTO SETUP dalla fase 6.
- Potete anche eseguire le seguenti operazioni nel display del pannello anteriore.

4 Premere ▲ / ▼ del telecomando in modo da scegliere AUTO SETUP e quindi premere ENTER.

La schermata seguente appare sul vostro televisore.

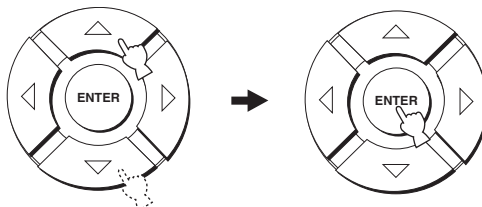

5 Premere \triangle / ∇ per scegliere BEAM+SOUND OPTIMZ, BEAM OPTIMZ only o SOUND OPTIMZ only, quindi ENTER.

La schermata seguente appare sul vostro televisore.

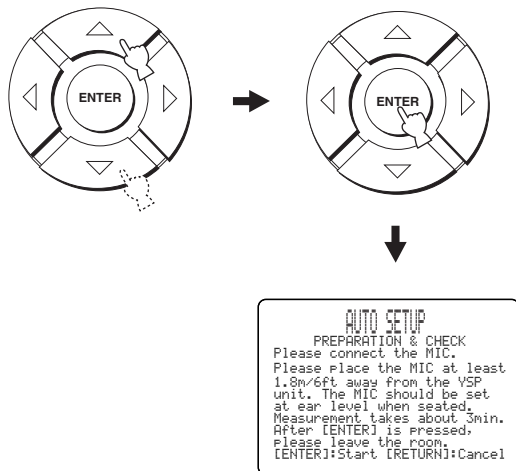

BEAM+SOUND OPTIMZ (Ottimizzazione dei raggi sonori e ottimizzazione dell'acustica)

Da usare per ottimizzare l'angolo del raggio, il suo ritardo, il suo volume e la sua qualità a seconda dell'ambiente di ascolto. Si raccomanda di scegliere questa caratteristica di ottimizzazione nei seguenti casi:

- Se si regola l'unità per la prima volta.
- Se quest'unità è stata spostata.
- Se la stanza di ascolto è stata modificata.
- Se degli oggetti nella stanza di ascolto (mobili o altro) sono stati spostati.

Questa operazione richiede circa 3 minuti.

BEAM OPTIMZ only (Solo raggio di ottimizzazione)

Da usare per ottimizzare l'angolo del raggio in modo che il parametro sia il più adatto possibile all'ambiente di ascolto. Questa operazione richiede circa 1 minuto.

SOUND OPTIMZ only (Solo ottimizzazione del suono)

Da usare per ottimizzare il ritardo del raggio, il suo volume e la sua qualità a seconda dell'ambiente di ascolto. Si raccomanda di scegliere questa caratteristica di ottimizzazione nei seguenti casi:

- Se si sono aperte o chiuse le tende della stanza di ascolto prima di usare quest'unità.
- Se si è impostato manualmente l'angolo dei raggi sonori

Questa operazione richiede circa 2 minuti.

Nota

Prima di impostare la procedura SOUND OPTIMZ only è necessario ottimizzare l'angolo del raggio con la procedura BEAM OPTIMZ only.

6 Prima di iniziare la procedura AUTO SETUP, controllare i seguenti punti.

- Il microfono di ottimizzazione è ben collegato a quest'unità?
- Il microfono di ottimizzazione è collocato correttamente?
- Ci sono ostacoli fra il microfono di ottimizzazione e le pareti della stanza di ascolto?

7 Premere ENTER per iniziare la procedura AUTO SETUP.

La schermata seguente appare sul televisore e la procedura AUTO SETUP inizia dopo 10 secondi. Uscire dalla stanza di ascolto prima che la procedura AUTO SETUP inizi.

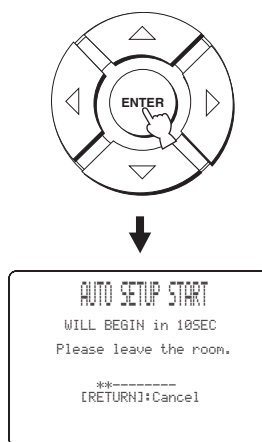

Se si ha un errore, un cicalino risuona e viene visualizzato un messaggio di errore. Per una lista completa dei messaggi di errore e dei possibili rimedi, consultare "Messaggi di errore per AUTO SETUP" a pagina 33. Seguire le istruzioni ed eseguire di nuovo la procedura AUTO SETUP.

8 Controllare che il televisore visualizzi la seguente schermata.

I risultati della procedura AUTO SETUP vengono visualizzati sul televisore.

Esempio 1

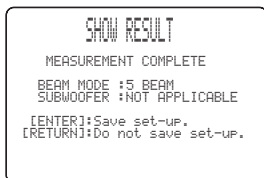

Esempio 2

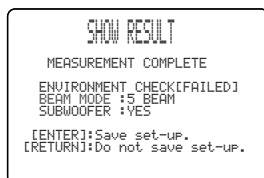

- Se “ENVIRONMENT CHECK [FAILED]” appare, ripetere la procedura AUTO SETUP. Per dettagli, vedere la fase 9.
- Se “SUBWOOFER : NOT APPLICABLE” viene visualizzato anche se un subwoofer è collegato a quest’unità, aumentare il livello del volume del subwoofer e riavviare la procedura AUTO SETUP.
- A seconda dell’ambiente di ascolto, l’angolazione dei raggi anteriori sinistro e destro e surround sinistro e destro potrebbe risultare uguale anche se alla fine 5BEAM viene visualizzato.

10 Scollegare il microfono di ottimizzazione dalla presa OPTIMIZER MIC del pannello anteriore.

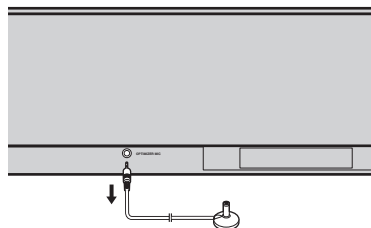

9 Premere ENTER per confermare i risultati o premere RETURN per cancellarli.

La schermata seguente appare temporaneamente per 2 secondi e quindi scompare dal televisore.

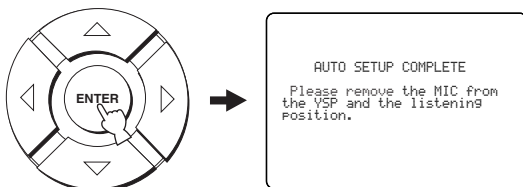

Se “ENVIRONMENT CHECK [FAILED]” appare nella fase 8, dopo aver premuto ENTER appare la schermata seguente. In questo caso, vedere ERROR E-1 in “Messaggi di errore per AUTO SETUP” a pagina 33. Premere ENTER per uscire da AUTO SETUP e quindi ripetere la procedura dalla fase 3.

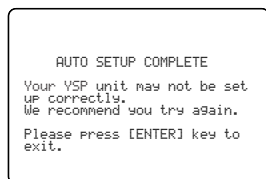

■ Messaggi di errore per AUTO SETUP

Prima che la procedura AUTO SETUP inizi

Messaggio di errore	Causa	Rimedio	Vedere pagina
ERROR E-2 No MIC Detected. Please check MIC connection and re-try.	Il microfono di ottimizzazione non è collegato a quest'unità.	Collegare il microfono di ottimizzazione a quest'unità.	28

Se la procedura AUTO SETUP è in atto

Se uno degli errori vista di seguito, salvo E-1, viene visualizzato, premere RETURN. Se si è iniziata la procedura AUTO SETUP premendo AUTO SETUP del telecomando nella fase 3, ripetere la procedura dalla fase 3 stessa una volta che la schermata scompare. Se si è iniziata la procedura AUTO SETUP premendo MENU del telecomando nella fase 3, ripetere la procedura dalla fase 4 una volta che la schermata della fase 3 scompare. Se non si ottengono buoni risultati, usare la funzione di MANUAL SETUP.

Messaggio di errore	Causa	Rimedio	Vedere pagina
ERROR E-1 Please test in more quiet environment.	Nella stanza di ascolto c'è troppo rumore.	Far sì che la stanza di ascolto sia il più tranquilla possibile. Potreste scegliere certe ore del giorno quando dall'esterno non proviene molto rumore.	—
ERROR E-2 No MIC detected. Please check MIC connection and re-try.	Il microfono di ottimizzazione è stato scollegato mentre la procedura AUTO SETUP era in atto.	Controllare che il microfono di ottimizzazione sia ben collegato a quest'unità.	28
ERROR E-3 Unexpected control is detected. Please re-try.	Alcune operazioni sono state eseguite da quest'unità mentre AUTO SETUP era in atto.	Non fare alcuna operazione mentre AUTO SETUP è in atto.	—
ERROR E-4 Please check MIC position. MIC should be set in front of YSP.	Il microfono di ottimizzazione non era davanti a quest'unità.	Controllare che il microfono di ottimizzazione sia davanti a quest'unità.	28
ERROR E-5 Please check MIC position. MIC should be set above 1.8m/6ft.	Il microfono di ottimizzazione non era alla distanza giusta da quest'unità.	Controllare che il microfono di ottimizzazione sia installato a oltre 1,8 m dal davanti di quest'unità ed entro 1 m dal centro verticale di quest'unità.	28
ERROR E-6 Volume level is smaller than expected. Please check MIC position/connection and re-try.	Il microfono di ottimizzazione non riesce a raccogliere suoni prodotti da quest'unità perché il livello di uscita audio è troppo basso.	Controllare che il microfono di ottimizzazione sia ben collegato a quest'unità e nella posizione giusta. Se il problema persiste, entrare in contatto con il centro di assistenza YAMAHA più vicino per richiedere assistenza.	28
ERROR E-7 Unexpected Error Happened. Please re-try.	Si è avuto un errore interno	Ripetere la procedura AUTO SETUP.	—

USO DELLA MEMORIA DI SISTEMA

Uso conveniente della memoria di sistema

Potete salvare le impostazioni attuali ottenute con SET MENU nella memoria di quest'unità. Questo è utile per salvare impostazioni adatte a ambienti di ascolto diversi. Ad esempio, se ci sono tende lungo il percorso dei raggi, l'efficacia dei raggi stessi varia a seconda che le tende siano chiuse o aperte.

A tende aperte

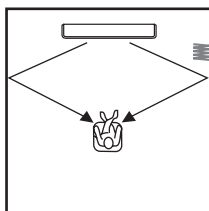

A tende chiuse

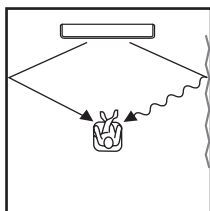

Salvataggio delle impostazioni

- 1 Impostare il selettore della modalità di funzionamento su YSP per cambiare la modalità di funzionamento di quest'unità.



- 2 Premere il pulsante MENU del telecomando.

La schermata SET MENU appare sul televisore.

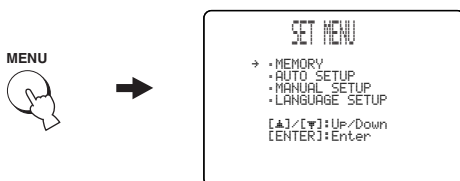

- I pulsanti di controllo usati in SET MENU sono visualizzati in fondo allo schermo.
- Per tornare alla schermata precedente mentre si usa il menu SET MENU, premere RETURN del telecomando.
- Per cancellare la schermata SET MENU, premere MENU ancora una volta.
- Potete anche eseguire le seguenti operazioni nel display del pannello anteriore.

- 3 Premere ▲ / ▼ per scegliere MEMORY, quindi premere ENTER.

La schermata seguente appare sul vostro televisore.

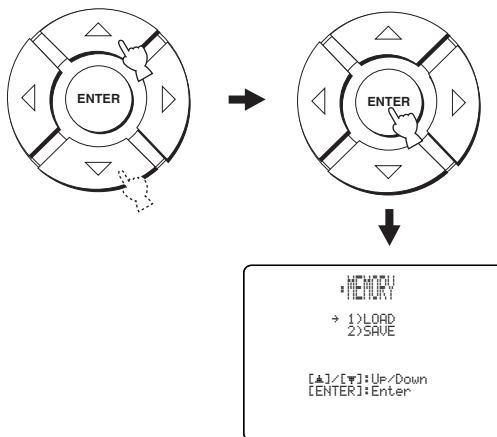

- 4 Premere ▲ / ▼ per scegliere SAVE, quindi premere ENTER.

La schermata seguente appare sul vostro televisore.

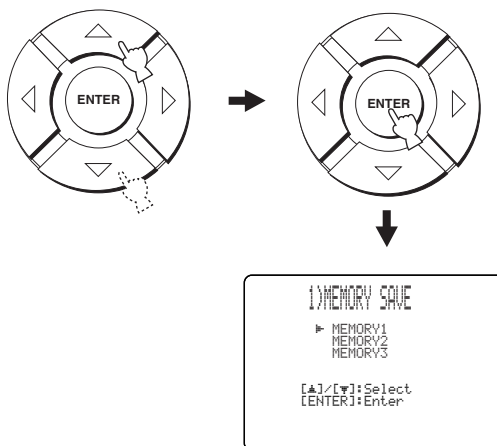

5 Premere Δ / ∇ per scegliere MEMORY1, MEMORY2 o MEMORY3, quindi ENTER.

La schermata seguente appare sul vostro televisore.

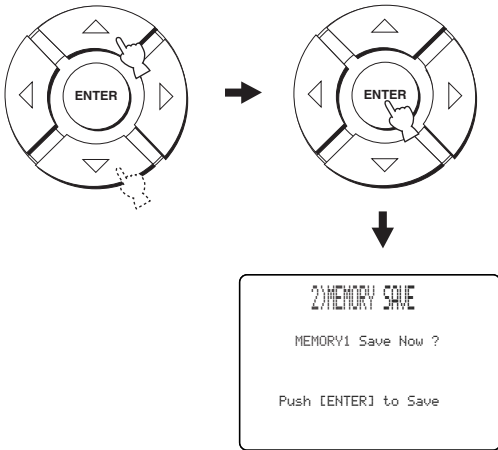

6 Premere ENTER.

I nuovi parametri sono salvati col nome MEMORY1, MEMORY2 o MEMORY3. Una volta che i parametri sono stati salvati, il display torna alla schermata SET MENU.

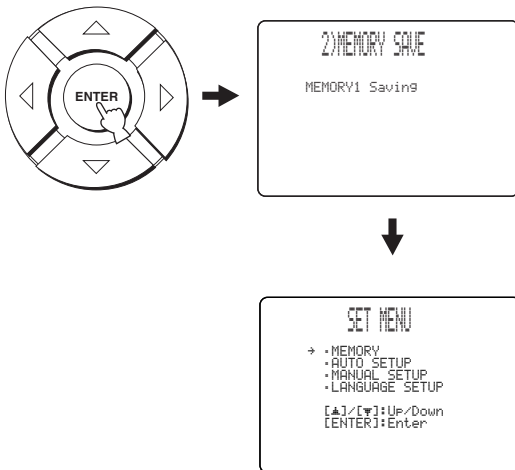

7 Premere il pulsante MENU per uscire.

La schermata SET MENU scompare e appare sul televisore.



Caricamento di impostazioni

Potete richiamare impostazioni salvate in “Salvataggio delle impostazioni” a pagina 34 per diverse configurazioni dell’ambiente di ascolto.

1 Impostare il selettore della modalità di funzionamento su YSP per cambiare la modalità di funzionamento di quest’unità.



2 Premere il pulsante MENU del telecomando.

La schermata SET MENU appare sul televisore.

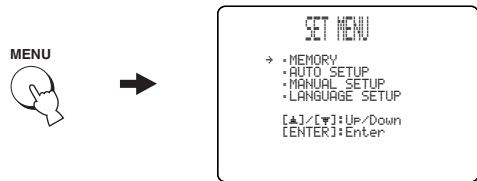

- I pulsanti di controllo usati in SET MENU sono visualizzati in fondo allo schermo.
- Per tornare alla schermata precedente mentre si usa il menu SET MENU, premere RETURN del telecomando.
- Per cancellare la schermata SET MENU, premere MENU ancora una volta.
- Potete anche eseguire le seguenti operazioni nel display del pannello anteriore.

3 Premere Δ / ∇ per scegliere MEMORY, quindi ENTER.

La schermata seguente appare sul vostro televisore.

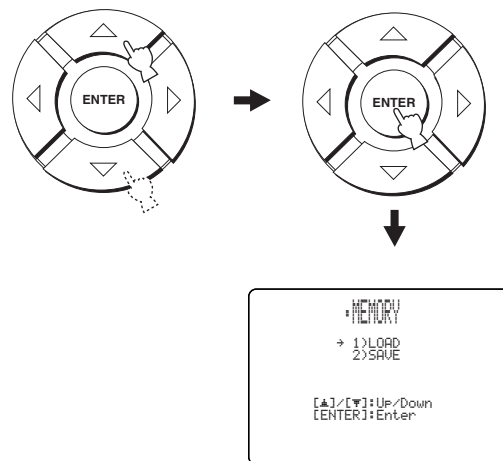

4 Premere \triangle / ∇ per scegliere LOAD, quindi ENTER.

La schermata seguente appare sul vostro televisore.

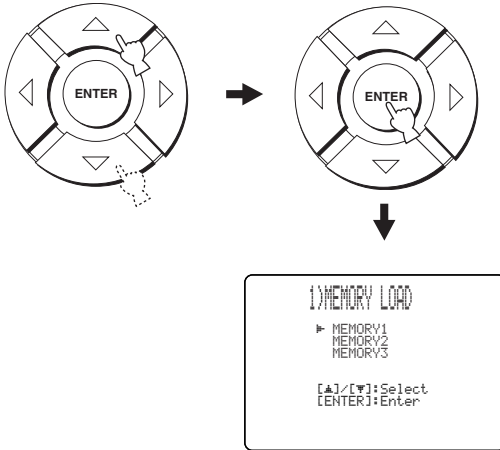

5 Premere \triangle / ∇ per scegliere MEMORY1, MEMORY2 o MEMORY3, quindi ENTER.

La schermata seguente appare sul vostro televisore.

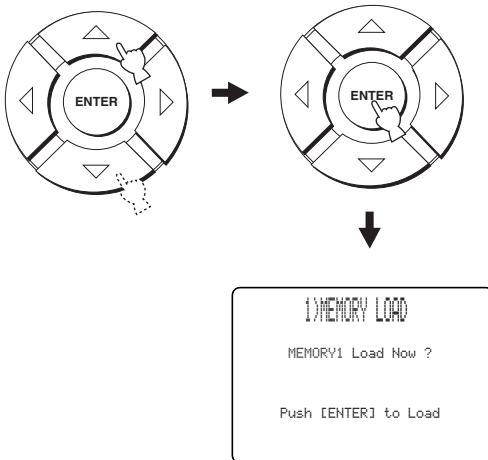

6 Premere ENTER.

I nuovi parametri sono salvati col nome MEMORY1, MEMORY2 o MEMORY3. Una volta che i parametri sono stati salvati, il display torna alla schermata SET MENU.

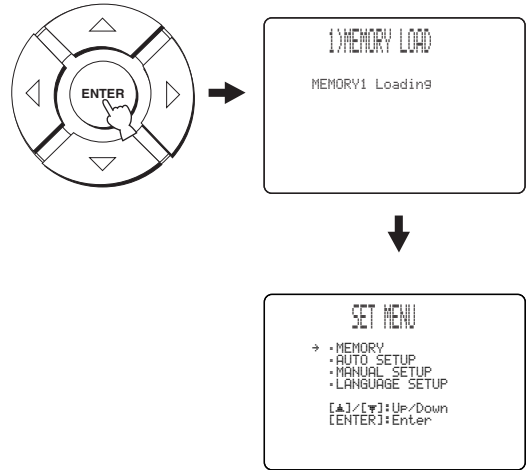

7 Premere il pulsante MENU per uscire.

La schermata SET MENU scompare appare sul televisore.



RIPRODUZIONE

Scelta di una sorgente in ingresso

Potete riprodurre suoni dai componenti collegati a quest'unità semplicemente premendo più volte INPUT del pannello anteriore o premendo uno dei selettori d'ingresso (TV, STB, VCR, DVD o AUX) del telecomando. Il nome della sorgente d'ingresso scelta e la modalità di ingresso corrispondente appaiono sul display del pannello anteriore.



Operazioni col pannello anteriore

Premere **INPUT** del pannello anteriore più volte per passare alle modalità **TV, DVD, VCR e AUX**. Il nome della sorgente d'ingresso scelta e la modalità di ingresso attuale appaiono sul display del pannello anteriore.

Operazioni col telecomando

Portare il selettore della modalità di funzionamento su **YSP** per cambiare la modalità di funzionamento di quest'unità e poi premere **TV** del telecomando per riprodurre un programma televisivo.

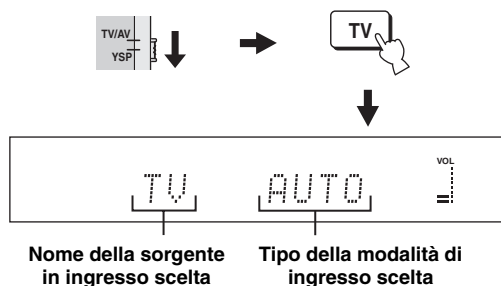

Portare il selettore della modalità di funzionamento su **STB** per cambiare la modalità di funzionamento di quest'unità e poi premere **STB** del telecomando per riprodurre un programma via satellite.

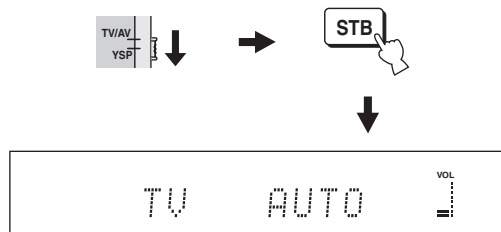

Portare il selettore della modalità di funzionamento su **YSP** per cambiare la modalità di funzionamento di quest'unità e poi premere **DVD** del telecomando per riprodurre un DVD.

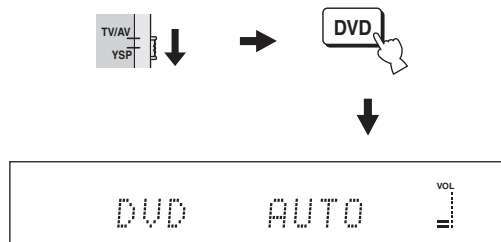

Portare il selettore della modalità di funzionamento su YSP per cambiare la modalità di funzionamento di quest'unità e poi premere VCR del telecomando per riprodurre una videocassetta.

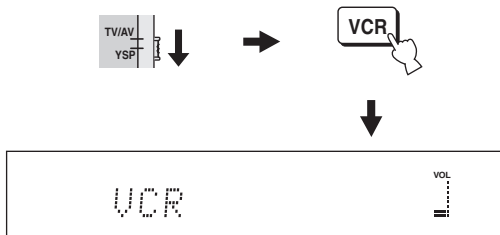

Portare il selettore della modalità di funzionamento su YSP per cambiare la modalità di funzionamento di quest'unità e poi premere AUX del telecomando per riprodurre un componente collegato alla presa AUX del pannello posteriore di quest'unità.

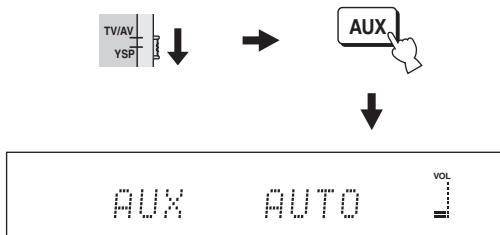

Riproduzione di segnale

Una volta che una sorgente in ingresso è stata scelta (vedi pagina 37), potete riprodurre con essa.

Nota

Questa sezione utilizza come esempio di unità di riproduzione un lettore DVD.



Per dettagli sul televisore o lettore DVD che usate, consultarne i rispettivi manuali.

1 Accendere il lettore DVD usando il telecomando in dotazione al lettore DVD stesso.

2 Attivare l'ingresso video del televisore usando il telecomando in dotazione al televisore in modo che il menu del DVD appaia.

3 Se necessario, abbassare il volume del televisore fino a non sentire più alcun suono.

4 Impostare il selettore della modalità di funzionamento su YSP per cambiare la modalità di funzionamento di quest'unità.

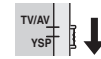

5 Premere DVD del telecomando per scegliere DVD come sorgente di segnale.



6 Riprodurre il DVD col lettore DVD usando il suo telecomando.

I segnali audio dal lettore DVD vengono emessi da quest'unità.



- Potete vedere il segnale digitale in ingresso nel lettore DVD con un collegamento digitale (ottico/coassiale). Premere ST+3BEAM del telecomando mentre si riproduce un DVD registrato con 5.1 canali. L'indicatore **DIGITAL** o **dts** si illumina quando quest'unità rileva segnale a 5.1 canali in arrivo presso la presa a fibre ottiche o coassiale. Se l'indicatore **PCM** si illumina, controllare le impostazioni di uscita digitale, di uscita bitstream e/o di uscita DTS del lettore DVD.
- Se il volume di riproduzione è scarso, aumentarlo con quest'unità fino a circa 45.
- Se avete impostati i codici adatti di telecomando del televisore e del lettore DVD, potete usare il telecomando di quest'unità per controllare questi componenti. Per dettagli sull'impostazione dei codici di telecomando, vedi pagina 77.

Regolazione del volume

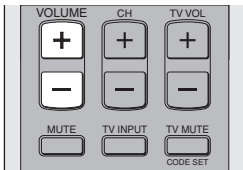

Premere **VOLUME +/-** del pannello anteriore o del telecomando per aumentare o diminuire il volume.

Il valore numerico del volume appare sul pannello del display anteriore.

Gamma di controllo: MIN (minimo), da 01 a 99, MAX (massimo)

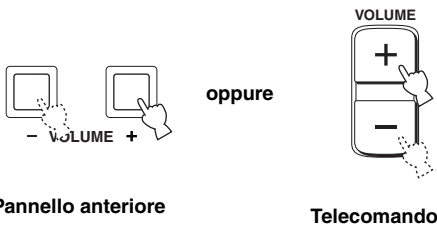

Pannello anteriore

Telecomando

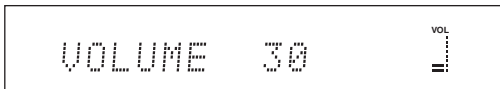

Note

- Il volume di tutte le sorgenti (comprese quelle multicanale e quelle stereo) cambia contemporaneamente.
- La cifra 1 del volume aumenta o diminuisce di 1 ad ogni pressione di VOLUME +/-.
- Esso aumenta o diminuisce continuamente mantenendo premuto VOLUME +/-.

Per far tacere la riproduzione.

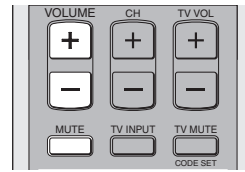

1 Premere MUTE del telecomando per far tacere i diffusori.

AUDIO MUTE ON appare sul pannello anteriore e l'indicatore del volume lampeggia.

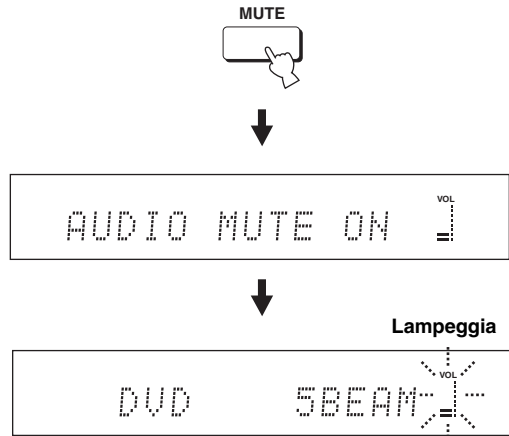

Lampeggia

2 Premere MUTE del telecomando (o VOLUME +/-) di nuovo per far riprendere la riproduzione.

L'indicazione AUDIO MUTE OFF appare temporaneamente sul pannello anteriore (o il valore numerico del volume attuale appare alla pressione di VOLUME +/-), e l'indicatore del volume si accende.

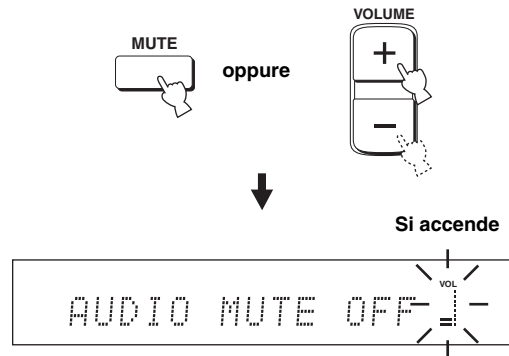

Si accende

Nota

Il volume di tutte le sorgenti (comprese quelle multicanale e quelle stereo) viene azzerato contemporaneamente.



Potete determinare se il volume di uscita deve andare a zero o a 20 dB premendo MUTE. (vedi pagina 64).

RIPRODUZIONE SURROUND

Potete ottenere la riproduzione surround multicanale cambiando la modalità dei raggi usando i selettori appositi del telecomando. Scegliere la riproduzione a 3 raggi, a 5 raggi o stereo più 3 raggi per la riproduzione multicanale.

Nota

Se ANGLE TO WALL OR CORNER viene regolato su MANUAL SETUP (vedi pagina 59), 5 le modalità a 5 o 3 raggi non possono venire scelte.

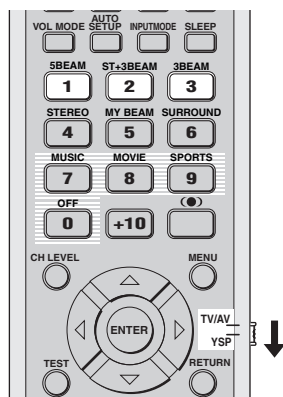

- 1** Impostare il selettore della modalità di funzionamento su YSP per cambiare la modalità di funzionamento di quest'unità.



- 2** Premere uno dei selettori di modalità dei raggi (5BEAM, ST+3BEAM o 3BEAM) per scegliere quella desiderata per la riproduzione a 5.1 canali.

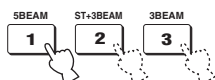

5 raggi

Emette raggi audio dai diffusori dei canali anteriori sinistro e destro, centrale e surround sinistro e destro. Questa modalità è ideale per produrre effetti surround di qualità massima durante la visione di DVD registrati in formato multicanale o durante la riproduzione di sorgenti a 2 canali in formato multicanale.

Premere 5BEAM del telecomando in modo da scegliere la modalità a 5 raggi.

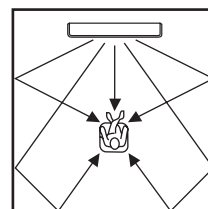

Note

- Per ottenere i migliori effetti di circondamento possibili, controllare che non ci siano oggetti ad ostacolare i raggi sonori che possono prevenire la diffusione dei segnali nella stanza di ascolto.
- I raggi sonori sinistro e destro vengono mandati direttamente verso le pareti della stanza di ascolto.
- Se si preme 5BEAM, il messaggio "SP Pos. Corner!" appare nel display del pannello anteriore quando INSTALLED POSITION si trova su ANGLE TO WALL OR CORNER.

Modalità stereo più 3 raggi

Emette suono normale dai canali sinistro e destro anteriori, e raggi sonori dai canali centrale e surround sinistro e destro. Questa modalità è ideale per la visione di registrazioni dal vivo su DVD. Le parti vocali ed i suoni strumentali possono venire sentiti vicini al centro della posizione di ascolto, mentre i suoni riflessi possono venire sentiti sulla sinistra e sulla destra, dandovi la sensazione di trovarvi al centro del palcoscenico.

Premere ST+3BEAM del telecomando in modo da scegliere la modalità stereo più 3 raggi.

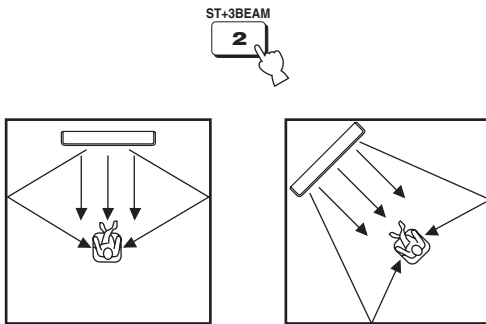

Nota

I raggi sonori sinistro e destro vengono mandati direttamente verso l'ascoltatore.

3 raggi

Emette raggi sonori dai canali anteriori sinistro e destro e da quello centrale. Questa modalità è ideale per vedere film insieme a tutta la famiglia. Dato che la posizione di ascolto è più ampia del solito, potete ottenere eccellenti effetti surround su di un'area ampia. Inoltre, è possibile usare questa modalità quando la posizione di ascolto è vicina al retro del muro ed i raggi surround sinistro e destro non possono venire riflessi.

Premere 3BEAM del telecomando in modo da scegliere la modalità a 3 raggi.

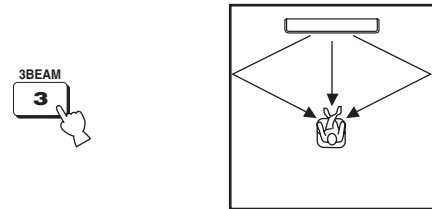

Potete ottenere effetti surround più realistici se regolate IMAGE LOCATION in BEAM MENU (vedi pagina 62).

Note

- Se si riproducono sorgenti multicanale, i segnali Surround sinistro e destro vengono rimissati ed emessi dai raggi anteriori sinistro e destro.
- I raggi sonori sinistro e destro vengono mandati direttamente verso le pareti della stanza di ascolto.
- Se si preme 3BEAM, il messaggio "SP Pos. Corner!" appare nel display del pannello anteriore quando INSTALLED POSITION si trova su ANGLE TO WALL OR CORNER.

■ Indicatori del decodificatore

A seconda della sorgente di segnale usata e della modalità surround scelta, gli indicatori del pannello anteriore si illuminano nei modi seguenti:

Status	Indicatore
Quando si ricevono segnali PCM	PCM
Quando si ricevono segnali DTS o DTS Neo:6 è stato scelto	dts
Quando si ricevono segnali Dolby Digital	DIGITAL
Se Dolby Pro Logic viene scelto	PL
Se Dolby Pro Logic II viene scelto	PL II



- Potete scegliere una modalità di ingresso (AUTO, DTS o ANALOG) premendo INPUTMODE del telecomando più volte (vedi pagina 71).
- I dischi codificati con DTS-ES o Dolby Digital 5.1 EX vengono riprodotti in modalità DTS o Dolby Digital.

■ Modalità surround e loro uso raccomandato

Modalità Surround		Sorgente raccomandata
Dolby Pro Logic	–	Tutte le sorgenti
Dolby Pro Logic II	Movie Music Game	Film Musica Giochi
DTS Neo:6	Cinema Music	Film Musica

Note

- Le modalità surround sono disponibili quando la modalità dei raggi è diversa da stereo o “my beam”.
- Quando scegliete una sorgente di ingresso (vedi pagina 37), viene usata la modalità surround usata per la sorgente di ingresso precedente.
- Se quest’unità viene spenta e riaccesa, la modalità surround usata per la sorgente di segnale scelta prima dello spegnimento viene scelta.
- Le modalità surround sono disponibili solo quando i programmi CINEMA DSP sono disattivati (vedi pagina 51) o quando un film viene scelto per il programma CINEMA DSP (vedi pagina 50).
- Solo Dolby Pro Logic, Dolby Pro Logic II Movie e DTS Neo:6 Cinema sono disponibili se viene scelto un film per la riproduzione con CINEMA DSP (vedi pagina 50).
- Se le modalità surround non sono disponibili, “Prohibit” appare sul display del pannello anteriore quando premere SURROUND del telecomando.
- Le modalità di circondamento sono disponibili solo quando vi sono segnali a 2 canali in ingresso. Se si prova a commutare tra le modalità di circondamento quando in ingresso vi sono segnali a 5.1 canali, “Prohibit” appare sul display del pannello anteriore.

Riproduzione di sorgenti a 2 canali in modalità surround

Quest'unità può decodificare sorgenti a 2 canali per la riproduzione a 5.1 canali in modo da produrre effetti surround attivando la modalità surround.



Le modalità surround sono disponibili solo quando i programmi CINEMA DSP sono disattivati (vedi pagina 51) o quando un film viene scelto per il programma CINEMA DSP (vedi pagina 50). Inoltre, la modalità dei raggi deve essere quella a 5 raggi, quella stereo più 3 raggi o quella a 3 raggi (vedi pagina 40).

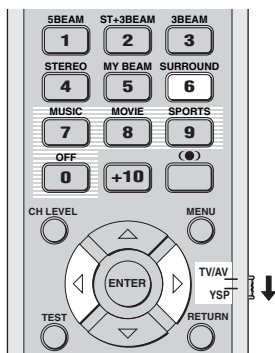

- 1 Impostare il selettore della modalità di funzionamento su YSP per cambiare la modalità di funzionamento di quest'unità.



- 2 Per cambiare la modalità surround, premere SURROUND del telecomando più volte (o SURROUND e quindi </>).



oppure

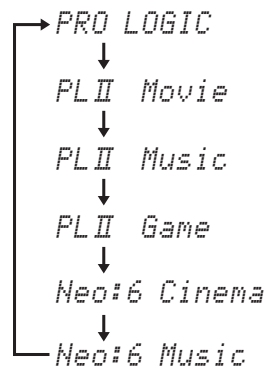
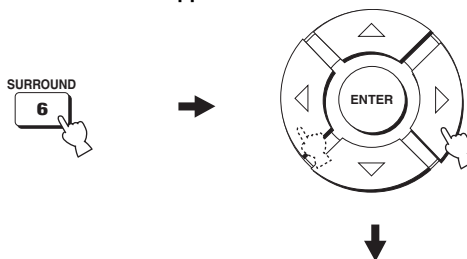

Esempio di visualizzazione della modalità surround nel display del pannello anteriore a programma CINEMA DSP spento

Riproduzione dell'audio di un televisore con audio Surround

Potete riprodurre segnali audio analogici emessi dal televisore sotto forma di segnale Surround.



Prima di eseguire le fasi che seguono, portare il volume di quest'unità su 30. Se necessario, regolare il volume nella fase 4 che segue.

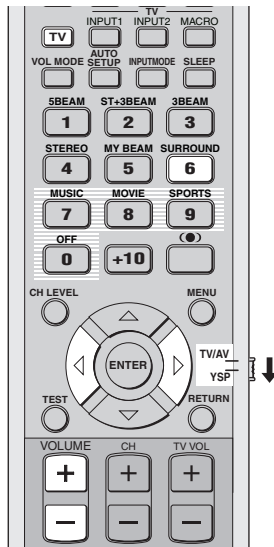

1 Scegliere il canale TV da vedere.

Per scegliere un canale televisivo, usare il telecomando in dotazione al televisore.

2 Impostare il selettore della modalità di funzionamento su YSP per cambiare la modalità di funzionamento di quest'unità.



3 Premere il pulsante TV del telecomando.

Quest'unità emette segnali audio dal televisore.



4 Se sentite suono provenire dagli altoparlanti del televisore, riducetene il volume a zero.

Per ridurre il volume del televisore, usare il telecomando del televisore stesso.

5 Premere VOLUME +/- del telecomando e regolare il volume.

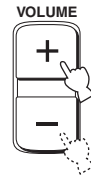

6 Per scegliere una modalità surround, premere SURROUND più volte (o SURROUND e quindi ◀ / ▶) del telecomando.

I segnali ricevuti da sorgenti a due canali vengono riprodotti su più canali.

Per dettagli sulle modalità di circondamento, vedi pagina 42.



oppure

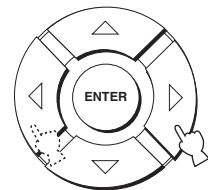

Regolazione dei parametri della modalità di circondamento

Potete configurare i parametri per le modalità Dolby Pro Logic II Music e DTS Neo:6 Music in modo fine per ottenere l'effetto Surround desiderato.

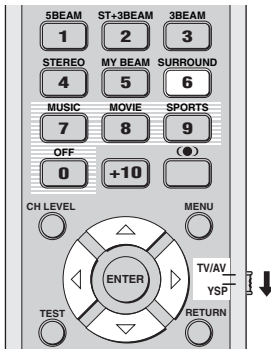

1 Ripetere le fasi 1 e 2 in “Riproduzione di sorgenti a 2 canali in modalità surround” a pagina 43 e scegliere PL II Music o Neo:6 Music.

2 Premere \triangle / ∇ per scegliere i parametri.

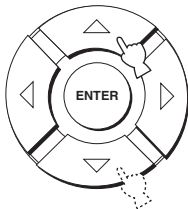

3 Premere \triangleleft / \triangleright per configurare i parametri.

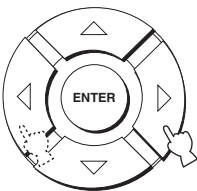

■ Se Dolby Pro Logic II Music viene scelto

PANORAMA

Dà ai canali sinistro e destro anteriori un effetto avvolgente distribuito in tutto il campo sonoro Surround, creando una sensazione di spazio.

Opzioni: ON/OFF

Impostazione predefinita: OFF

DIMENSION

Regola la differenza in volume fra i canali anteriori e Surround fino al valore desiderato.

Gamma di controllo: Da -3 (nella direzione surround) a +3 (in avanti)

Impostazione predefinita: STD

CT WIDTH

Distribuisce il segnale del canale centrale verso destra e sinistra. Se impostato su 0, il segnale del canale centrale viene emesso solo dal canale centrale.

Gamma di controllo: Da 0 a 7

Impostazione predefinita: 3

■ Se DTS Neo:6 Music viene scelto

C. IMAGE

Questo parametro regola l'immagine centrale da tutti e tre i canali (anteriori e centrale).

Gamma di controllo: Da 0.0 (più ampia) a 1.0 (verso il centro)

Impostazione predefinita: 0.3

RIPRODUZIONE STEREO

Riproduzione stereo

Potete riprodurre in stereo con 2 canali con la modalità stereo dei raggi coi selettori della modalità dei raggi del telecomando. Nella modalità stereo a 2 canali i segnali normali vengono emessi dai canali anteriori sinistro e destro. Questa modalità è ideale per la riproduzione di sorgenti ad alta fedeltà, ad esempio CD, e dovrebbe venire usata per sostituire gli altoparlanti del televisore.

Note

- Se si riproducono sorgenti multicanale, tutti i segnali che non siano quelli dei canali anteriori sinistro e destro vengono rimissati in due canali e riprodotti dai canali anteriori destro e sinistro. I canali centrale e posteriori non emettono suono.
- La modalità surround viene disattivata quando la riproduzione stereo viene scelta come modalità dei raggi.
- Riproducendo segnali audio Dolby Digital in modalità di riproduzione stereo, la gamma dinamica viene ridotta. Se il volume arriva al minimo, usare modalità dei raggi che non siano quella "my beam".
- Se la modalità di riproduzione stereo viene scelta come modalità dei raggi, le modalità surround (vedi pagina 42) e i programmi CINEMA DSP (vedi pagina 50) smettono di funzionare.

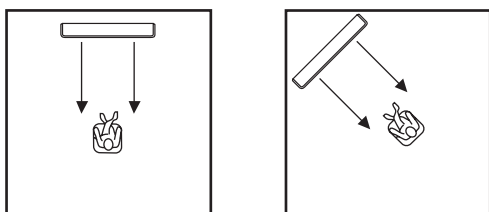
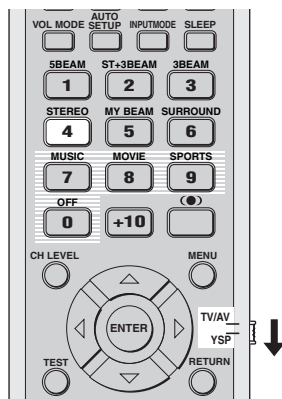

- 1** Impostare il selettore della modalità di funzionamento su YSP per cambiare la modalità di funzionamento di quest'unità.



- 2** Premere STEREO del telecomando in modo da scegliere la modalità di riproduzione stereo dei raggi.



RIPRODUZIONE CHIARA DEL SEGNALE (My beam)

Potete migliorare l'udibilità della riproduzione in ambienti rumorosi usando la modalità dei raggi "my beam", che emette il segnale audio direttamente verso la posizione di ascolto sotto forma di canale singolo. Inoltre, questa modalità "my beam" è ideale se non volete che i raggi sonori vengano riflessi dai muri della stanza di ascolto o se non volete disturbare i vicini durante l'ascolto di musica o film a tarda notte.

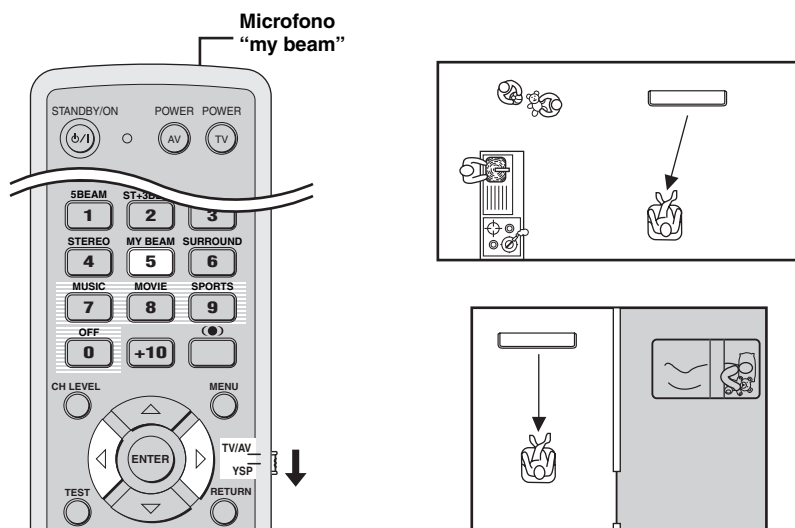

Nota

Se la modalità "my beam" viene scelta come modalità dei raggi, le modalità surround (vedi pagina 42), i programmi CINEMA DSP (vedi pagina 49) e TruBass (vedi pagina 54) smettono di funzionare. Inoltre, il subwoofer collegato a quest'unità non emette alcun suono.

Uso della funzione di regolazione automatica

Il microfono "my beam" del telecomando raccoglie i segnali di prova di quest'unità e poi l'angolo del raggio viene regolato automaticamente.

1 Impostare il selettore della modalità di funzionamento su YSP per cambiare la modalità di funzionamento di quest'unità.



2 Mantenere premuto MY BEAM del telecomando per oltre 2 secondi.

Un segnale di prova viene emesso due volte da quest'unità. Tenere il telecomando puntato verso quest'unità durante l'emissione dei segnali di prova in modo che il microfono "my beam" possa raccoglierli. Gamma di controllo: Da L50° a R50°
Gamma di funzionamento garantita: 6 m, da L30° a R30°



Note

- Se si avesse un errore, un cicalino risuona e l'indicazione MY BEAM ERROR appare nel display del pannello anteriore.
- Se la stanza di ascolto è rumorosa, si può avere un errore. Durante l'emissione dei segnali di prova la stanza di ascolto deve essere il più silenziosa possibile.
- Non muovere il telecomando mentre i raggi di prova vengono emessi.
- Non coprire il microfono "my beam" del telecomando mentre i segnali di prova vengono emessi.
- Se il telecomando non funziona bene, vedere se le sue batterie sono scariche. In tal caso, sostituirle e riprovare.

Uso della funzione di regolazione manuale

Potete regolare l'angolazione dei raggi manualmente nel corso della riproduzione di una sorgente di segnale. Questa funzione è ideale anche se la posizione di ascolto è al di fuori della gamma di funzionamento garantita della funzione di regolazione automatica.

- 1 Impostare il selettore della modalità di funzionamento su YSP per cambiare la modalità di funzionamento di quest'unità.**



- 2 Premere il pulsante MY BEAM del telecomando.**
MY BEAM appare sul display del pannello anteriore.



- 3 Per regolare l'angolazione del raggio, premere ◀ / ▶ mentre MY BEAM viene visualizzato.**

Gamma di controllo: Da L90° a R90°

- Premere ◀ più volte per spostare l'angolo orizzontale verso sinistra.
- Premere ▶ più volte per spostare l'angolo orizzontale verso destra.

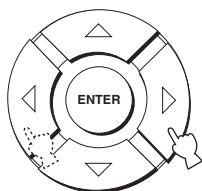

USO DI PROGRAMMI DI CAMPO SONORO

Quest'unità possiede vari e precisi decodificatori digitali che permettono la riproduzione multicanale da sorgenti stereo o multicanale. Quest'unità possiede anche un chip YAMAHA CINEMA DSP (processamento digitale di campo sonoro) che contiene vari programmi di campo sonoro utilizzabili per migliorare la riproduzione. La maggior parte dei campi sonori sono precise simulazioni di ambienti acustici reali di sale da concerto, locali dedicati alla musica e cinema famosi.



Le modalità YAMAHA CINEMA DSP sono compatibili con sorgenti Dolby Digital, DTS e Dolby Surround.

Nota

Scegliere un programma di campo sonoro che piace e non basarsi solo sul nome dei programmi di campo sonoro.

Cos'è un campo sonoro?

Un fattore significativo per ricreare le tonalità piene e ricche di uno strumento sono le riflessioni dei suoni. Oltre a dare ricchezza al suono, le riflessioni permettono all'ascoltatore di sentire dove il musicista si trova e di valutare le dimensioni e la forma della stanza di ascolto.

■ Elementi di un campo sonoro

In qualsiasi ambiente sono presenti due tipi di riflessione del suono che si combinano col suono diretto dello strumento, a creare il campo sonoro.

Primi suoni riflessi

I primi suoni riflessi raggiungono i nostri orecchi molto rapidamente (da 50 ms a 80 ms dopo il suono diretto) dopo essere rimbalzati su di una sola superficie (su pavimento o sul soffitto, ad esempio). Questi primi suoni riflessi aggiungono chiarezza al suono diretto.

Riverbero

Queste riflessioni tardive sono causate dal rimbalzare del suono su più superfici (ad esempio pareti, soffitto, pavimento, ecc.) e sono così numerose da creare una specie di alone sonoro. Esse non sono direzionali e diminuiscono la chiarezza del suono diretto.

Il suono diretto, le prime riflessioni e il riverbero presi insieme ci aiutano a determinare le dimensioni e la forma della stanza di ascolto, ed è questa informazione che il processore di campo sonoro riproduce per creare i campi sonori.

Creando le riflessioni ed il riverbero voluti nella stanza di ascolto è quindi possibile creare l'ambiente di ascolto desiderato. L'acustica della stanza può venire cambiata in quella di una sala da concerto, di una discoteca o di qualsiasi altro ambiente. Questa possibilità di creare campi sonori a piacere è esattamente quella che YAMAHA ha fatto con la tecnologia CINEMA DSP.

Attivazione dei programmi CINEMA DSP

Potete scegliere uno di tre programmi di campo sonoro differenti (MUSIC, MOVIE e SPORTS) a seconda del programma che volete vedere.

Note

- I programmi CINEMA DSP non sono disponibili se la modalità stereo (vedi pagina 46) o quella "my beam" (vedi pagina 47) è scelta come modalità dei raggi.
- Se i programmi CINEMA DSP non sono disponibili, "Prohibit" appare sul display del pannello anteriore quando premete uno dei pulsanti di campo sonoro del telecomando.

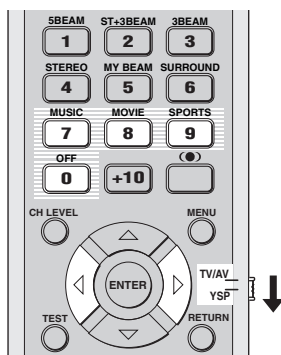

Programma Music

Scegliere questo programma di campo sonoro per riprodurre musica. Questo programma produce un'atmosfera ricca di energia e vi fa sentire come se foste in un concerto rock o in una sala da concerto jazz.

- 1 Impostare il selettore della modalità di funzionamento su YSP per cambiare la modalità di funzionamento di quest'unità.



- 2 Premere MUSIC del telecomando per scegliere il programma di campo sonoro Music.



Programma Movie

Scegliere questo campo sonoro per riprodurre film, particolarmente quelli codificati con Dolby Digital, DTS o Dolby Surround. Questo programma riproduce chiaramente dialoghi ed effetti sonoro, creando così uno spazio cinematografico ampio nel silenzio.

- 1 Impostare il selettore della modalità di funzionamento su YSP per cambiare la modalità di funzionamento di quest'unità.



- 2 Premere MOVIE del telecomando per scegliere il programma di campo sonoro Movie.



Programma Sports

Scegliere questo programma di campo sonoro per riprodurre programmi sportivi. Questo programma concentra la voce del commentatore al centro mentre amplia i suoni degli spettatori o ambientali estendendoli a tutta la stanza.

- 1 Impostare il selettore della modalità di funzionamento su YSP per cambiare la modalità di funzionamento di quest'unità.



- 2 Premere SPORTS del telecomando per scegliere il programma di campo sonoro Sports.



Disattivazione dei programmi CINEMA DSP

Spegnere i programmi CINEMA DSP se volete riprodurre il segnale originale senza gli effetti di campo sonoro.

- 1 Impostare il selettore della modalità di funzionamento su YSP per cambiare la modalità di funzionamento di quest'unità.



- 2 Premere OFF del telecomando per disattivare i programmi di campo sonoro.

CINEMA DSP OFF appare sul display del pannello anteriore.

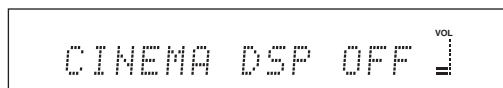

Regolazione dei livelli di effetto CINEMA DSP

Potete ottenere suono di buona qualità usando le impostazioni predefinite. Tuttavia, potete anche regolare il livello degli effetti dei programmi CINEMA DSP in relazione al livello del suono diretto in modo che ciascun programma di campo sonoro rifletta più accuratamente l'ambiente di ascolto e le vostre preferenze.

- 1 Impostare il selettore della modalità di funzionamento su YSP per cambiare la modalità di funzionamento di quest'unità.



- 2 Premere MUSIC, MOVIE o SPORTS del telecomando per scegliere il programma di campo sonoro desiderato.



- 3 Premere il pulsante \triangle / ∇ del telecomando. DSP LEVEL appare sul display del pannello anteriore.

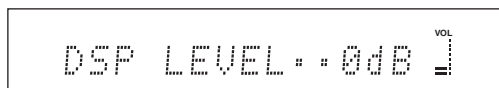

- 4 Premere $\triangleleft / \triangleright$ del telecomando per regolare il livello degli effetti dei programmi CINEMA DSP.

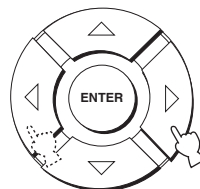

Gamma di controllo: Da -6 dB a $+3$ dB

- Un valore maggiore aumenta il livello dell'effetto.
- Un valore minore fa diminuire il livello dell'effetto.

USO DELLE MODALITA' DEL VOLUME (Modalità di ascolto notturno/modalità di volume invariante del televisore)

Le modalità di ascolto notturno sono studiate per migliorare l'ascoltabilità a basso volume di notte. Inoltre, potete limitare il volume del televisore in modo che non vari improvvisamente qualsiasi sia il contenuto del segnale ricevuto (ad esempio pubblicità).

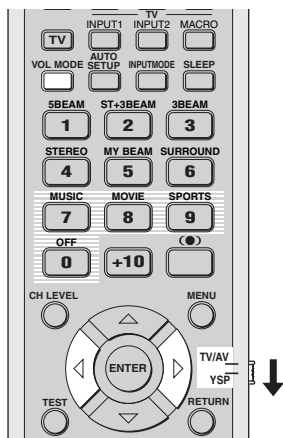

1 Impostare il selettore della modalità di funzionamento su YSP per cambiare la modalità di funzionamento di quest'unità.



2 Premere VOL MODE del telecomando più volte per scegliere NIGHT:CINEMA, NIGHT:MUSIC, TV EQUAL VOL o OFF.

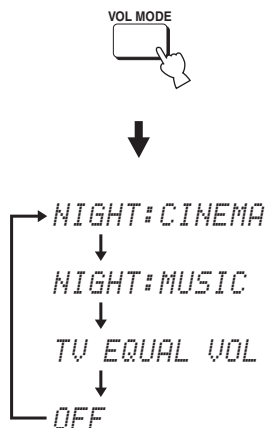

L'indicatore NIGHT si accende sul display del pannello anteriore quando NIGHT:CINEMA o NIGHT:MUSIC vengono scelte.



- Scegliere NIGHT:CINEMA durante la visione di film per ridurre la gamma dinamica della loro colonna sonora e rendere l'ascolto di dialoghi più facile a basso volume.
- Scegliere NIGHT:MUSIC durante l'ascolto di sorgenti musicali in modo da rendere tutti i suoni ugualmente udibili.
- Scegliere TV EQUAL VOL per vedere programmi televisivi.
- Scegliere OFF per disattivare la modalità del volume.

- 3 Premere ◀/▶ del telecomando per regolare il livello degli effetti di compressione quando le modalità NIGHT:CINEMA, NIGHT:MUSIC o TV EQUAL VOL sono visualizzate.

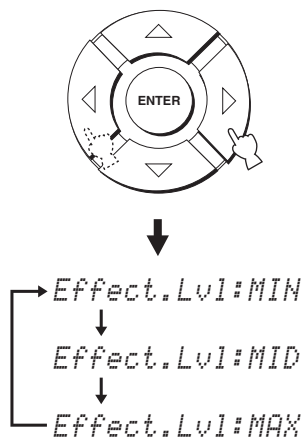

- Scegliere Effect.Lvl:MIN per una compressione minima.
- Scegliere Effect.Lvl:MID per una compressione standard.
- Scegliere Effect.Lvl:MAX per la compressione massima.

Nota

Le impostazioni di modalità del volume vengono cancellate premendo STANDBY/ON del pannello anteriore o del telecomando, oppure scollegando il cavo di alimentazione dalla presa di corrente.

USO DEL POTENZIAMENTO DEI BASSI (TruBass)

Quest'unità può creare l'impressione di bassi più potenti con l'aiuto della tecnologia SRS TruBass, che potenzia i bassi anche senza subwoofer e, quando questo è presente, produce bassi più potenti e profondi.

Nota

La modalità TruBass non è disponibile se la modalità "my beam" è scelta come modalità dei raggi (vedi pagina 47).

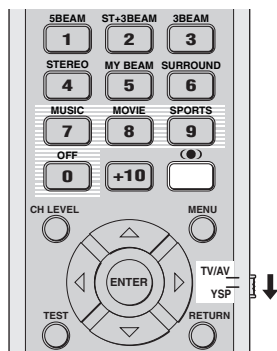

- 1 Impostare il selettore della modalità di funzionamento su YSP per cambiare la modalità di funzionamento di quest'unità.**



- 2 Premere il pulsante (●) del telecomando.**
Le impostazioni attuali (TruBass ON o TruBass OFF) appaiono sul display del pannello anteriore.

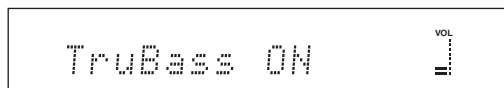

oppure

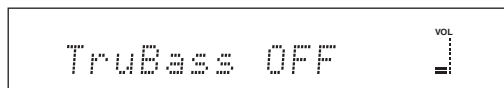

- 3 Premere (●) del telecomando più volte per scegliere TruBass ON o TruBass OFF.**

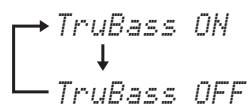

- Scegliere TruBass OFF per disattivare TruBass.

USO DI UN TIMER DI SPEGNIMENTO AUTOMATICO

Usare questa caratteristica per impostare automaticamente la modalità di attesa di quest'unità dopo che un certo periodo è trascorso. Lo spegnimento automatico è utile se si vuole addormentare durante la riproduzione.

Uso del timer di spegnimento automatico

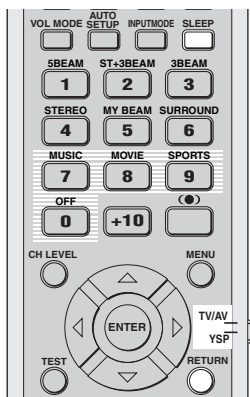

- 1 Impostare il selettore della modalità di funzionamento su YSP per cambiare la modalità di funzionamento di quest'unità.



- 2 Premere SLEEP del telecomando più volte per impostare il tempo di spegnimento automatico.

Opzioni: 120 min, 90 min, 60 min, 30 min, OFF
L'indicatore SLEEP del pannello anteriore lampeggia mentre si cambia la quantità di tempo impostata per lo spegnimento via timer.



Ad ogni pressione di SLEEP del telecomando, il display del pannello anteriore cambia nel modo indicato di seguito.

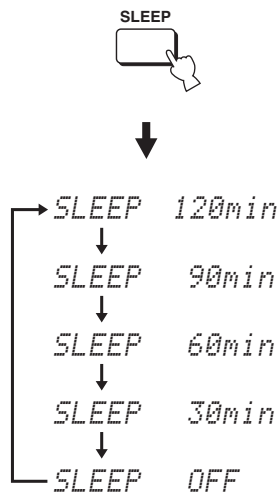

- 3 Attendere qualche secondo senza usare quest'unità per confermare le impostazioni del timer di spegnimento.

L'indicatore SLEEP si illumina nel pannello anteriore, ad indicare che il timer di spegnimento è stato impostato.



Disattivazione del timer di spegnimento

- 1 Impostare il selettore della modalità di funzionamento su YSP per cambiare la modalità di funzionamento di quest'unità.



- 2 Premere SLEEP del telecomando più volte in modo che SLEEP OFF appaia nel pannello anteriore.

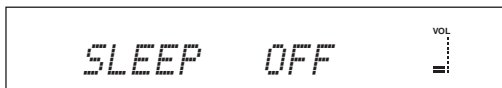

- 3 Attendere qualche secondo senza usare quest'unità per confermare le impostazioni del timer di spegnimento.

L'indicatore SLEEP scompare dal pannello anteriore ad indicare che il timer di spegnimento è stato disattivato.

SLEEP
Scompare

Nota

L'impostazione del timer di spegnimento automatico prima della disattivazione rimane in memoria e viene automaticamente riutilizzata la prossima volta che si usa la funzione.



L'impostazione del timer di spegnimento automatico può venire disattivata premendo STANDBY/ON del pannello anteriore o del telecomando per impostare la modalità di attesa o scollegando il cavo di alimentazione dell'unità.

MANUAL SETUP

Per ottenere il suono Surround migliore possibile potete fare uso di MANUAL SETUP per sintonizzare in modo fine i parametri dell'ambiente di ascolto e fare impostazioni dettagliate dei segnali acustici, dei raggi sonori, degli ingressi digitali e delle visualizzazioni sullo schermo. Cambiare le impostazioni predefinite (indicate in grassetto sotto ciascun parametro) a seconda delle caratteristiche del proprio ambiente di ascolto.



- Potete salvare le regolazioni ottimali trovate dalla procedura AUTO SETUP (vedi pagina 34). Un'insieme di impostazioni ottimizzate secondo condizioni specifiche del proprio ambiente di ascolto può essere richiamato in seguito a seconda delle condizioni variabili dell'ambiente di ascolto stesso (vedi pagina 35).
- La maggior parte dei parametri in SOUND MENU e BEAM MENU sono impostati automaticamente quando si esegue l'impostazione AUTO SETUP (vedi pagina 27). Usare SOUND MENU e BEAM MENU per fare regolazioni aggiuntive.
- BEAM MENU permette di fare impostazioni degli effetti Surround normalmente fattibili solo con i menu di impostazione dei diffusori.
- Regolare i parametri di BEAM MENU prima, e quindi regolare quelli di SOUND MENU, INPUT MENU e DISPLAY MENU.

SOUND MENU

Da usare per regolare manualmente i vari parametri legati al segnale audio in uscita.

Voce	Caratteristiche	Pagina
TONE CONTROL	Regola il livello di uscita delle alte frequenze o delle basse frequenze.	63
SUBWOOFER SET	Regola i vari parametri del subwoofer.	63
MUTE LEVEL	Regola il livello di silenziamento.	64
AUDIO DELAY	Regola il ritardo audio.	64
ROOM EQ	Regola i toni della stanza di ascolto.	64
DD/DTS Dynamic Range	Regola la gamma dinamica di segnali Dolby Digital e DTS.	64

BEAM MENU

Da usare per regolare manualmente i vari parametri legati ai raggi sonori emessi.

Voce	Caratteristiche	Pagina
SETTING PARAMETERS	Regola la stanza di ascolto e la posizione di ascolto.	59
BEAM ADJUSTMENT	Regola i vari parametri dei raggi sonori.	60
IMAGE LOCATION	Regola la posizione dei canali anteriori sinistro e destro.	62

INPUT MENU

Da usare per regolare manualmente i vari parametri legati alle uscite audio e video.

Voce	Caratteristiche	Pagina
INPUT ASSIGNMENT	Assegna prese a seconda del componente da utilizzare.	65
INPUT MODE	Sceglie l'ingresso iniziale di una particolare sorgente di segnale.	65
INPUT TRIM	Regola il volume della sorgente di segnale.	65
INPUT RENAME	Dà un nuovo nome alla sorgente di segnale visualizzata.	66

DISPLAY MENU

Da usare per regolare manualmente i vari parametri legati al display.

Voce	Caratteristiche	Pagina
DIMMER SET	Regola la luminosità del display.	67
OSD SET	Regola la posizione delle indicazioni e il colore di sfondo delle schermate OSD.	67
UNIT SET	Cambia le unità di misura del display.	67

Usa MANUAL SETUP

Usare il telecomando per raggiungere e controllare i vari parametri.

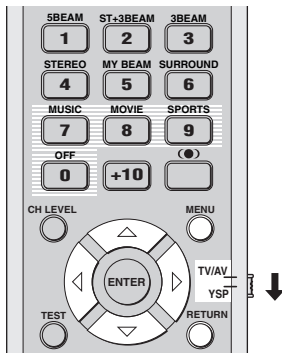

Potete modificare i parametri SET MENU mentre l'unità sta riproducendo suono.

- 1 Impostare il selettore della modalità di funzionamento su YSP per cambiare la modalità di funzionamento di quest'unità.**



- 2 Premere il pulsante MENU del telecomando.**
La schermata SET MENU appare sul televisore.



- I pulsanti di controllo usati in SET MENU sono visualizzati in fondo allo schermo.
- Per tornare alla schermata precedente mentre si usa il menu SET MENU, premere RETURN del telecomando.
- Per cancellare la schermata SET MENU, premere MENU ancora una volta.
- Potete anche eseguire le seguenti operazioni nel display del pannello anteriore.

- 3 Premere ▲ / ▼ per scegliere MANUAL SETUP, quindi premere ENTER.**
La schermata seguente appare sul vostro televisore.

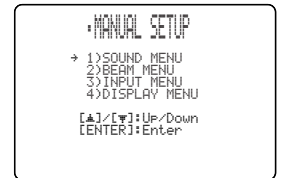
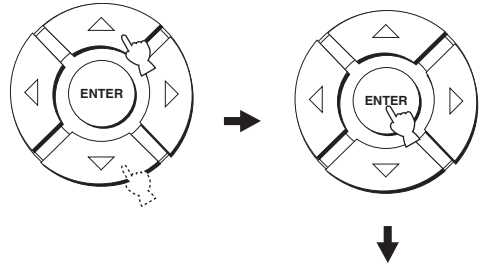

- 4 Premere ▲ / ▼ per scegliere un menu secondario, quindi ENTER.**

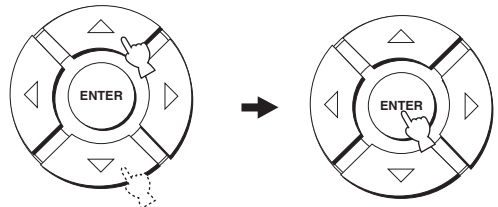

- 5 Premere ▲ / ▼ / ◀ / ▶ e ENTER per configurare ciascun parametro.**

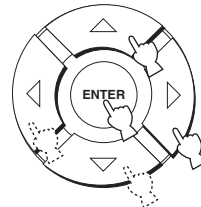

- 6 Premere il pulsante MENU per uscire.**
La schermata OSD scompare dal televisore.

MENU



BEAM MENU

Da usare per regolare manualmente i vari parametri legati ai raggi sonori emessi.

SET MENU → MANUAL SETUP → BEAM MENU



Potete regolare il livello di uscita dei raggi sonori di ciascun canale in "Regolazione del bilanciamento audio" (vedi pagina 68).

SETTING PARAMETERS (Impostazione dei parametri)

Da usare per impostare la posizione di quest'unità nella stanza di ascolto e la sua distanza dalla posizione di ascolto.

Nell'impostare i vari parametri, altri parametri ad essi legati vengono regolati automaticamente a seconda dell'ambiente di ascolto.

Nota

Se si regolano i parametri in SETTING PARAMETERS, le regolazioni di ottimizzazione dei raggi in AUTO SETUP vengono perse. Per mantenere le ottimizzazioni dei raggi fatte in AUTO SETUP e fare altre regolazioni, regolare prima i parametri BEAM ADJUSTMENT (vedi pagina 60).

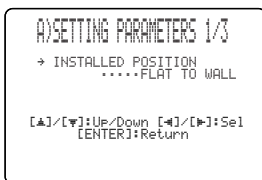

INSTALLED POSITION

(Posizione di installazione di quest'unità)

Da usare per impostare la posizione di questa unità.

Opzioni: **FLAT TO WALL** (Installazione parallela al muro), **ANGLE TO WALL OR CORNER** (Installazione in un angolo)

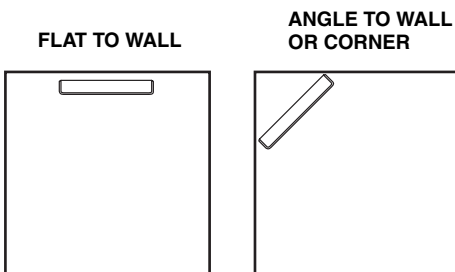

- Se quest'unità è installata parallelamente ai muri, scegliere **FLAT TO WALL**. Regolare la larghezza e la lunghezza della stanza di ascolto oltre alla distanza della posizione di ascolto da quest'unità e alla distanza dal centro di quest'unità al muro sinistro.

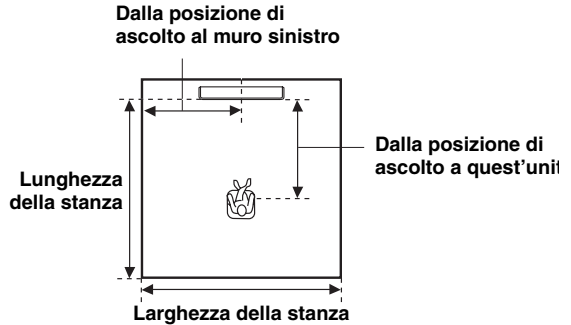

Scelte per la larghezza e la lunghezza della stanza: Da 2.0 m a 12.0 m

Scelte per la posizione di ascolto da quest'unità: Da 1.8 m a 9.0 m

Scelte per la posizione di ascolto dal muro sinistro: Da 0.6 m a 11.4 m

Larghezza e lunghezza della stanza

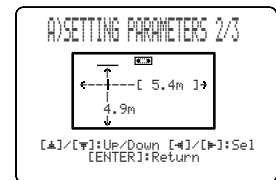

Distanza dalla posizione di ascolto da quest'unità e dal muro sinistro

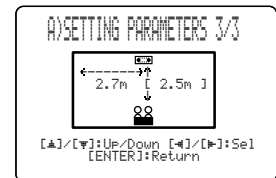

- Scegliere ANGLE TO WALL OR CORNER se quest'unità è installata in un angolo. Regolare la larghezza e la lunghezza della stanza di ascolto, oltre alla distanza della posizione di ascolto da quest'unità.



Scelte per la larghezza e la lunghezza della stanza:
 Da 2.0 m a 12.0 m
 Scelte per la posizione di ascolto da quest'unità:
 Da 1.8 m a 9.0 m

Larghezza e lunghezza della stanza

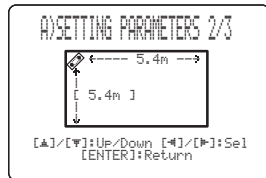

Dalla posizione di ascolto a quest'unità

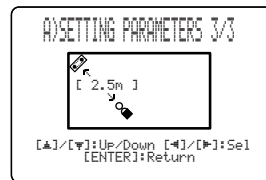

Nota

Quando si vede il parametro INSTALLED POSITION in MANUAL SETUP (vedi pagina 59), i parametri appena impostati di lunghezza e larghezza della stanza di ascolto vengono automaticamente portati ai valori predefiniti.

BEAM ADJUSTMENT (Regolazione raggi)

Da usare per regolare manualmente le varie impostazioni dei raggi. Raccomandiamo di scegliere la modalità a 5 raggi prima di regolare questi parametri.

Note

- Se INSTALLED POSITION viene regolato in MANUAL SETUP (vedi pagina 59), i parametri vengono automaticamente portati alle impostazioni predefinite, salvo CENTER in FOCAL LENGTH (vedi pagina 61).
- A seconda delle impostazioni della modalità dei raggi sonori (vedi pagina 40 e 46), le posizioni di alcuni canali possono non essere selezionabili. In questo caso, “-” viene visualizzato. Se si usa la modalità stereo più 3 raggi, impostare i segnali dei canali surround sinistro e destro per l'emissione dai canali sinistro e destro anteriori.

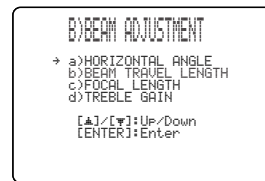

HORIZONTAL ANGLE (Angolo orizzontale)

Da usare per regolare l'angolo orizzontale dei raggi di ciascun canale. Regolando l'angolo orizzontale dei raggi, potete ottimizzare i percorsi dei raggi sonori. Un segnale di prova viene emesso automaticamente.

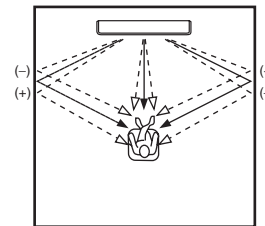

Opzioni: Da L90° a R90°

Regolare verso L (sinistra) per spostare la direzione del suono verso sinistra e verso R (destra) per spostarlo verso destra.

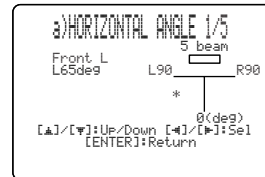

BEAM TRAVEL LENGTH (Lunghezza del raggio sonoro)

Una certa quantità di ritardo deve venire applicata al suono di ciascun canale in modo che tutti arrivino allo stesso momento alla posizione di ascolto. Questo menu imposta la distanza che i raggi sonori percorrono da quando sono stati emessi e riflessi dalla parete a quando arrivano alla posizione di ascolto, oltre a permettere di regolare il ritardo applicato a ciascun canale. Le righe nell'illustrazioni che segue indicano la distanza.

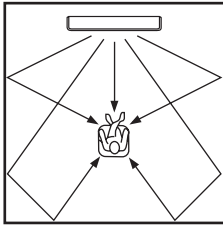

Opzioni: Da 0.3 m a 24.0 m

- **Front L** regola la distanza che il raggio del canale anteriore sinistro percorre.
- **Front R** regola la distanza che il raggio del canale anteriore destro percorre.
- **Center** regola la distanza che il raggio del canale centrale percorre.
- **Surround L** regola la distanza che il raggio del canale surround sinistro percorre.
- **Surround R** regola la distanza che il raggio del canale surround destro percorre.

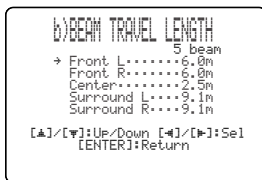

Raccomandiamo di usare le impostazioni ottimizzate con AUTO SETUP (vedi pagina 27). Usare questo menu solo se si è cambiato il parametro HORIZONTAL ANGLE (vedi pagina 60).

FOCAL LENGTH (Distanza focale)

Usare per impostare la distanza dal davanti di quest'unità al punto di messa a fuoco dei raggi di ciascun canale, regolando così l'ampiezza di ciascuno. I punti di messa a fuoco, salvo quello del canale centrale, devono trovarsi vicino ai punti di riflessione sulle pareti. Più breve la distanza e maggiore è l'espansione.

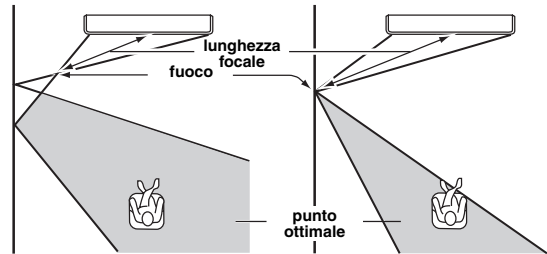

Canale anteriore sinistro Canale centrale

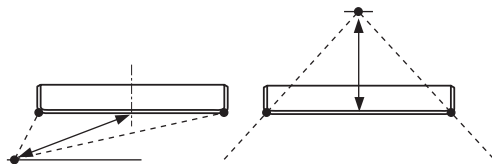

Opzioni: Da -1.0 m a +13.0 m

Regolare verso - (meno) per spostare il fuoco in avanti e verso + (più) per spostarlo verso la posizione normale.

- **Front L** regola la distanza focale dei raggi del canale anteriore sinistro.
- **Front R** regola la distanza focale dei raggi del canale anteriore destro.
- **Center** regola la distanza focale dei raggi del canale centrale. Impostazione iniziale: -0.5 m
- **Surround L** regola la distanza focale dei raggi del canale surround sinistro.
- **Surround R** regola la distanza focale dei raggi del canale surround destro.



Raccomandiamo di usare le impostazioni iniziali (-0.5 m) per il canale centrale.

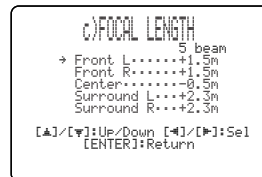

TREBLE GAIN (Guadagno acuti)

Usare per regolare il volume delle alte frequenze in ciascun canale.



Se il punto di riflessione di riflessione dei raggi sonori anteriore destro e sinistro e surround destro e sinistro è una parete o un'altra superficie acusticamente assorbente, potete ottenere una riflessione migliore aumentando gli acuti di quei raggi.

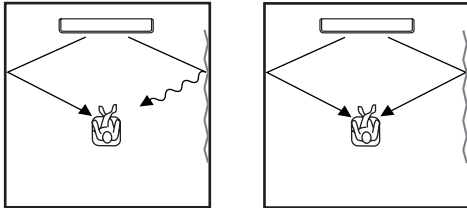

Opzioni: Da -12.0 dB a +12.0 dB

Impostazione iniziale: 0 dB

- **FL** regola l'emissione di alte frequenze da parte del canale anteriore sinistro.
- **FR** regola l'emissione di alte frequenze da parte del canale anteriore destro.
- **C** regola l'emissione di alte frequenze da parte del canale centrale.
- **SL** regola l'emissione di alte frequenze da parte del canale surround sinistro.
- **SR** regola l'emissione di alte frequenze da parte del canale surround destro.

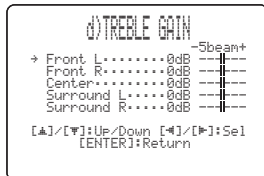

IMAGE LOCATION (Localizzazione immagine)

Da usare per regolare la direzione dalla quale il suono dei canali anteriori sinistro e destro sono uditi in modo che possano venire sentiti vicino al canale centrale.

Usare questa tecnica per ridirigere i segnali audio se il suono che viene prodotto dai canali anteriori destro e sinistro sembra innaturale, ad esempio quando la posizione di ascolto non è al centro della stanza di ascolto. Potete regolare questo parametro quando la modalità a 3 o a 5 raggi è impostata (vedi pagina 40).

Opzioni: ON, OFF

Gamma di controllo: Da 0% a 95%

Impostazione iniziale: 0%

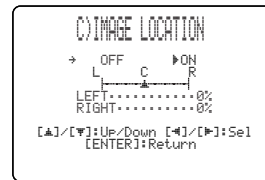

LEFT (Sinistra)

Sposta i segnali audio verso sinistra.

Più alta la percentuale e più forte è il suono al centro.

Senza regolazione

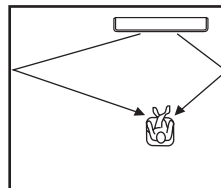

Col canale anteriore sinistro regolato

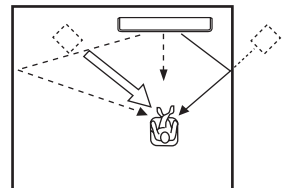

RIGHT (Destra)

Sposta i segnali audio verso destra.

Più alta la percentuale e più forte è il suono al centro.

Senza regolazione

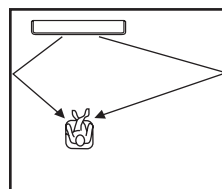

Col canale anteriore destro regolato

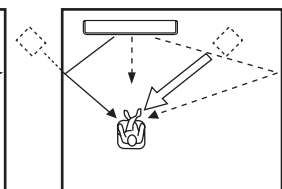

SOUND MENU

Da usare per regolare manualmente i vari parametri legati al segnale audio in uscita.

SET MENU → MANUAL SETUP → SOUND MENU

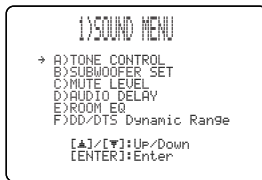

■ TONE CONTROL (Controlli dei toni)

Potete regolare i toni dei raggi sonori.

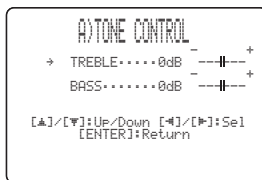

TREBLE (Acuti)

Scegliere per regolare la risposta alle alte frequenze.

Opzioni: Da -12 dB a +12 dB

Impostazione iniziale: 0 dB

BASS (Bassi)

Scegliere per regolare la risposta alle basse frequenze.

Opzioni: Da -12 dB a +12 dB

Impostazione iniziale: 0 dB

■ SUBWOOFER SET (Subwoofer)

Da usare per regolare manualmente le varie impostazioni dei subwoofer.

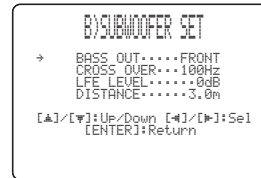

BASS OUT (Uscita dei bassi)

I segnali di bassa frequenza (bassi) possono venire mandati ad un subwoofer e/o ai canali anteriori sinistro e destro. Questa impostazione determina anche il percorso dei segnali LFE (effetti di bassa frequenza) presenti in segnale Dolby Digital o DTS.

Opzioni: SWFR (subwoofer), **FRONT**

- Scegliere SWFR se possedete un subwoofer. I segnali LFE e di bassa frequenza da altri canali vengono mandati al subwoofer.
- Se non si possiede un subwoofer, scegliere FRONT. Gli effetti LFE ed i segnali di bassa frequenza da altri canali vengono mandati ai canali anteriori sinistro e destro.

CROSS OVER (Cross over)

Se BASS OUT si trova su SWFR, potete usare questa caratteristica per scegliere una frequenza di crossover (taglio di frequenze) per tutti i segnali di bassa frequenza. Tutte le frequenze al di sotto di quella scelta vengono mandate alle posizioni dei subwoofer.

Opzioni: 80Hz, **100Hz**, 120Hz

LFE LEVEL (Livello effetti di bassa frequenza)

Da usare per regolare il livello di uscita del canale LFE (effetti di bassa frequenza) a seconda della capacità del proprio subwoofer. Il canale LFE trasporta effetti speciali di bassa frequenza che vengono aggiunti solo a certe scene. Questa impostazione è efficace solo quando quest'unità decodifica segnale Dolby Digital o DTS.

Opzioni: Da -20 a **0** dB

DISTANCE (Distanza)

Scegliere per regolare la distanza del subwoofer dalla posizione di ascolto.

Opzioni: Da 0.3 a 15.0 m

Impostazione iniziale: 3.0 m

■ MUTE LEVEL (Livello di silenziamento)

Da usare per determinare di quanto la funzione di silenziamento abbassa il volume.

Opzioni: **MUTE**, -20 dB

- Scegliere MUTE per far cessare del tutto la produzione di suono.
- Scegliere -20 dB per ridurre il volume attuale di 20 dB.



■ AUDIO DELAY (Ritardo audio)

Da usare per ritardare l'emissione del suono e sincronizzarla con l'immagine video. Ciò può essere necessario se si usano certi monitor a cristalli liquidi o proiettori.

Opzioni: Da **0** a 160 msec



■ ROOM EQ (Equalizzatore della stanza)

Usare questo parametro per cambiare le caratteristiche tonali della stanza di ascolto quando quest'unità è installata su di un muro.

Opzioni: MOUNTING (Tipo di installazione), REFLECTING (Tipo di riflettività)

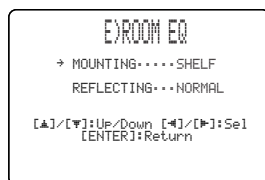

MOUNTING (Tipo di installazione)

Da usare per potenziare i medi ed i bassi.

Opzioni: WALL (Muro), **SHELF** (Scaffale)

- Scegliere WALL se quest'unità è installata su di un muro.
- Scegliere SHELF se quest'unità è installata su di uno scaffale.

REFLECTING (Tipo di riflettività)

Da usare per scegliere la riflettività delle pareti di questa stanza.

Opzioni: **NORMAL** (Normale), HI ECHO (Forti eco)

- Scegliere NORMAL se la stanza di ascolto ha una riflettività normale.
- Scegliere HI ECHO se la stanza di ascolto ha superfici molto riflettive, ad esempio muri in cemento.

■ DD/DTS Dynamic Range (Gamma dinamica di segnali Dolby Digital e DTS)

Da usare per scegliere la quantità di compressione della gamma dinamica. Questa impostazione è efficace solo quando quest'unità decodifica segnale Dolby Digital o DTS. La gamma dinamica è la differenza fra il suono più basso udibile al di sopra del rumore prodotto da quest'unità e il suono più intenso che essa è capace di produrre.

Opzioni: MIN (minimo), STD (standard), **MAX** (massimo)

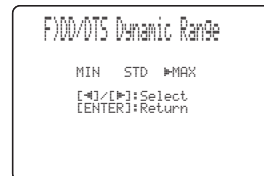

Da scegliere per regolare la compressione della gamma dinamica.

- Scegliere MIN per l'ascolto a basso volume.
- Scegliere STD per altri usi.
- Scegliere MAX per film.

INPUT MENU

Da usare per regolare manualmente i vari parametri legati alle uscite audio e video.

SET MENU → MANUAL SETUP → INPUT MENU



INPUT ASSIGNMENT (Assegnazione di un ingresso)

Assegnare le prese di ingresso digitali ottiche e coassiali di quest'unità ad altri componenti nel caso che le impostazioni iniziali di quest'unità non siano adatte alla vostra situazione. Assegnando altri componenti alle prese di ingresso di quest'unità, potete far comparire il nome del componente scelto nel pannello anteriore e nelle schermate OSD ed azionare tale componente col selettore d'ingresso che ne porta il nome. Collegando un componente alle prese di ingresso di quest'unità senza assegnarlo, il nome predefinito del componente per quella presa di ingresso viene visualizzato nel pannello anteriore e nelle schermate OSD quando esso viene scelto.

- Scegliere OPTICAL IN (1) per assegnare componenti alla presa TV OPTICAL IN di quest'unità.
Opzioni: **TV**, **VCR**
- Scegliere OPTICAL IN (2) per assegnare componenti alla presa AUX OPTICAL IN di quest'unità.
Opzioni: **AUX**, **DVD**

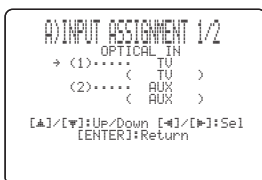

- Scegliere COAXIAL IN (3) per assegnare componenti alla presa COAXIAL IN di quest'unità.
Opzioni: **DVD**, **AUX**



INPUT MODE (Modalità di ingresso)

Usare questa caratteristica per designare la modalità di ingresso per sorgenti di segnale collegate alle prese DIGITAL INPUT quando si accende quest'unità. Per informazioni sui tipi di segnale audio che quest'unità può emettere, consultare "Modalità surround e loro uso raccomandato" a pagina 42.

Opzioni: **AUTO**, **LAST**



- Scegliere AUTO per permettere a quest'unità di rilevare automaticamente il tipo di segnale in ingresso e scegliere di conseguenza la modalità di ingresso adatta.
- Scegliere LAST per portare quest'unità automaticamente a scegliere l'ultima modalità di ingresso usata per tale sorgente di segnale. Se il tipo di segnale ricevuto è differente da quello impostato, non viene riprodotto.

INPUT TRIM (Livello di ingresso)

Da usare per regolare il livello di ingresso del segnale da una sorgente esterna.

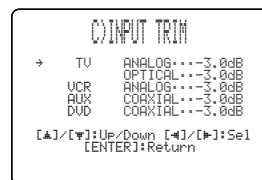

- Scegliere TV ANALOG per regolare il livello dei segnali audio e video ricevuti dalle prese di ingresso analogiche per televisori TV/STB di quest'unità.
Gamma di controllo: Da -6.0 dB a 0.0 dB
Impostazione iniziale: -3.0 dB
- Scegliere TV OPTICAL per regolare il livello dei segnali audio e video ricevuti dalla presa TV OPTICAL IN di quest'unità.
Gamma di controllo: Da -6.0 dB a 0.0 dB
Impostazione iniziale: -3.0 dB
- Scegliere VCR ANALOG per regolare il livello dei segnali audio e video ricevuti dalle prese di ingresso analogiche per videoregistratori di quest'unità.
Gamma di controllo: Da -6.0 dB a 0.0 dB
Impostazione iniziale: -3.0 dB
- Scegliere AUX OPTICAL per regolare il livello dei segnali audio e video ricevuti dalla presa AUX OPTICAL IN di quest'unità.
Gamma di controllo: Da -6.0 dB a 0.0 dB
Impostazione iniziale: -3.0 dB
- Scegliere DVD COAXIAL per regolare il livello dei segnali audio e video ricevuti dalla presa COAXIAL IN di quest'unità.
Gamma di controllo: Da -6.0 dB a 0.0 dB
Impostazione iniziale: -3.0 dB

■ INPUT RENAME (Cambio del nome di un ingresso)

Da usare per cambiare il nome della sorgente in ingresso nella schermata OSD e nel display del pannello anteriore. Premere un selettore d'ingresso (TV, STB, DVD, VCR o AUX) per scegliere il componente cui dare un nuovo nome e quindi fare quanto segue.



1 Premere ◀ / ▶ per mettere una sottolineatura () nello spazio o carattere che volete modificare.

La sottolineatura () lampeggia.

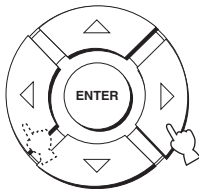

2 Premere ▲ / ▼ per scegliere i caratteri.

- Potete usare un massimo di 8 caratteri per nome.
- Premere ▲ per cambiare carattere in quest'ordine o ▼ per cambiarlo in ordine inverso: da A a Z, spazio, da 0 a 9, spazio, da a a z, spazio, #, *, +, ecc.

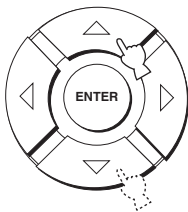

3 Ripetere le fasi da 1 a 3 per cambiare il nome di altri ingressi.

4 Premere il pulsante ENTER per uscire.

Il nuovo nome viene memorizzato ed il display riporta alla schermata precedente.

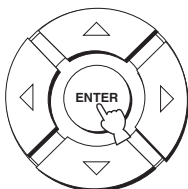

DISPLAY MENU

Da usare per regolare manualmente i vari parametri legati al display.

SET MENU → MANUAL SETUP → DISPLAY MENU



■ DIMMER SET (Impostazione luminosità del display)

Da usare per impostare la luminosità del display del pannello anteriore.

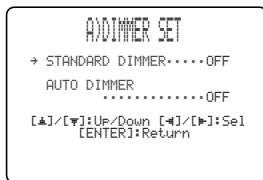

STANDARD DIMMER (Dimmer standard)

Da usare per regolare la luminosità del pannello anteriore quando si usa quest'unità usando i pulsanti del pannello anteriore o del telecomando.

Opzioni: -2, -1, **OFF**

AUTO DIMMER (Dimmer automatico)

Se nessuna operazione viene eseguita per un periodo particolare, il pannello anteriore si affievolisce. Da usare per impostare la luminosità del display del pannello anteriore.

Opzioni: **OFF** (la stessa luminosità dell'impostazione STANDARD DIMMER), da -1 a -3 (sulla base dell'impostazione STANDARD DIMMER), **DISPLAY OFF**

■ OSD SET (Impostazione schermate OSD)

Regola la posizione delle indicazioni e il colore di sfondo delle schermate OSD.

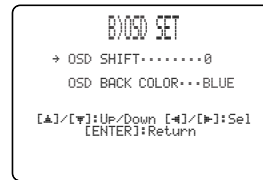

OSD SHIFT (Cambio di posizione dei messaggi OSD)

Da usare per spostare la posizione verticale delle indicazioni OSD. Da regolare nella direzione - (meno) per spostare in su le indicazioni OSD, e nella direzione + (più) per abbassarle.

Opzioni: Da -5 a +5

Impostazione iniziale: 0

OSD BACK COLOR (Colore di sfondo OSD)

Da usare per scegliere il colore di sfondo delle indicazioni OSD.

Opzioni: **BLUE**, **GRAY**

■ UNIT SET (Impostazione delle unità)

Usare questo parametro per cambiare l'unità di misura del display.

Opzioni: **METERS**, **FEET**



- Scegliere **METERS** per impostare le distanze in metri.
- Scegliere **FEET** per impostare le distanze in piedi.

Nota

Se si modifica quest'impostazione, le impostazioni di regolazione dei raggi possono cambiare.

REGOLAZIONE DEL BILANCIAMENTO AUDIO

Potete regolare il volume di ciascun raggio emesso dai canali usando un segnale di test o la riproduzione normale in ciascuna delle modalità dei raggi per ottenere un suono surround più realistico.

Uso del tono di test

Potete usare il segnale di prova di quest'unità per emettere un segnale di prova da ciascun canale per bilanciare manualmente i livelli dei canali.

Usare il tono di test per regolare il livello dei canali in modo che il loro volume sia identico quando udito dalla posizione di ascolto.

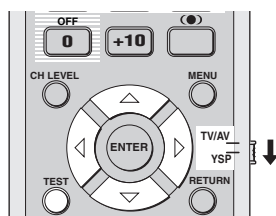

- 1 Impostare il selettore della modalità di funzionamento su YSP per cambiare la modalità di funzionamento di quest'unità.**



- 2 Premere il pulsante TEST del telecomando.**
TEST FRONT L appare nel pannello anteriore ed un segnale di prova viene emesso dal canale anteriore sinistro.



- 3 Premere \triangle / ∇ più volte per scegliere il canale da regolare.**

Il pannello anteriore cambia nel modo seguente.

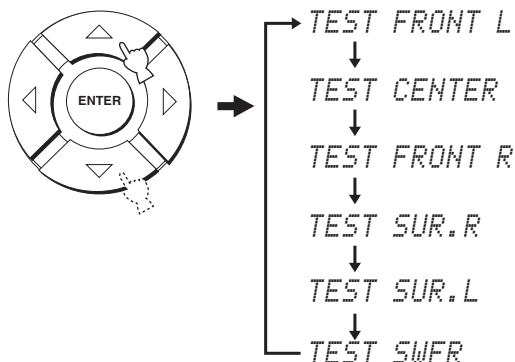

Nota

TEST SWFR è disponibile solo se a quest'unità è collegato un subwoofer e SWFR viene scelto per BASS OUT in SOUND MENU (vedi pagina 63).

- 4 Premere \triangleleft / \triangleright per regolare il volume dei canali.**

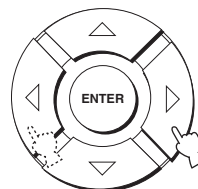

Gamma di controllo: Da -10 dB a +10 dB

5 Premere TEST alla fine della regolazione.



Note

- I livello di tutti i canali non è regolabile quando la riproduzione stereo o "my beam" viene scelta come modalità dei raggi (vedi pagina 46 e 47).
- FRONT L/R non può essere regolato se la modalità dei raggi scelta è quella stereo più 3 raggi (vedi pagina 41).
- I raggi FRONT L/R vengono regolati automaticamente a seconda delle impostazioni degli altri canali quando la modalità stereo più 3 raggi o la riproduzione stereo vengono scelte come modalità dei raggi (vedi pagina 41 e 46).



Se il livello di un particolare canale non può venire regolato, -dB appare nel pannello anteriore.

Uso dell'uscita audio al momento riprodotta

Potete anche regolare il livello dei canali durante la riproduzione normale, ad esempio di DVD.

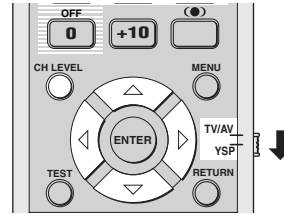

1 Impostare il selettore della modalità di funzionamento su YSP per cambiare la modalità di funzionamento di quest'unità.



2 Premere CH LEVEL più volte (o CH LEVEL e quindi \triangle / ∇) per scegliere il canale da regolare.

Il pannello anteriore cambia nel modo seguente.

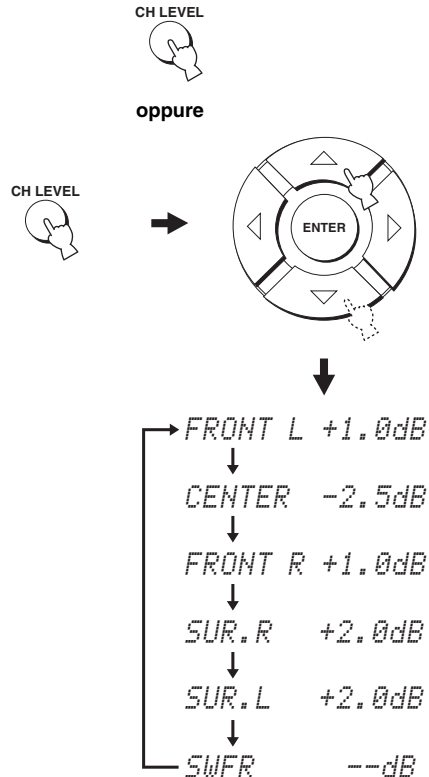

Nota

SWFR è disponibile solo se a quest'unità è collegato un subwoofer e SWFR viene scelto per BASS OUT in SOUND MENU (vedi pagina 63).

3 Premere ◀ / ▶ per regolare il volume dei canali.

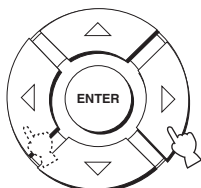

Gamma di controllo: Da -10 dB a +10 dB

4 Alla fine dell'impostazione, attendere qualche secondo senza fare uso di quest'unità.

Note

- Il livello di tutti i canali non può venire regolato se la modalità di riproduzione dei raggi scelta è quella stereo (vedi pagina 46).
- FRONT L/R non può essere regolato se la modalità dei raggi scelta è quella stereo più 3 raggi (vedere pagina 41).
- Solo la modalità CENTER è regolabile quando la modalità "my beam" è scelta come modalità dei raggi (vedi pagina 47).
- I raggi FRONT L/R vengono regolati automaticamente a seconda delle impostazioni degli altri canali quando la modalità stereo più 3 raggi o la riproduzione stereo vengono scelte come modalità dei raggi (vedi pagina 41 e 46).



Se il livello di un particolare canale non può venire regolato, -dB appare nel pannello anteriore.

SCelta DI UNA MODALITA' DI INGRESSO

Potete scegliere il tipo di segnale audio ricevuto da una sorgente esterna a seconda delle preferenze o del tipo di sorgente.



Nella maggior parte dei casi, raccomandiamo di usare la modalità di ingresso AUTO.

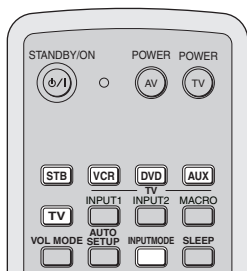

1 Impostare il selettore della modalità di funzionamento su YSP per cambiare la modalità di funzionamento di quest'unità.



2 Premere uno dei selettori d'ingresso del telecomando per scegliere la sorgente di segnale desiderata.

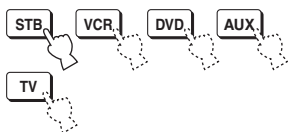

3 Premere INPUTMODE del telecomando più volte per passare da una modalità all'altra.

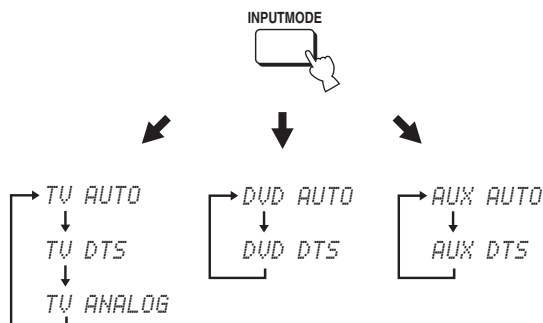

Se TV o STB viene usato come sorgente

Se DVD viene usato come sorgente

Se AUX viene usato come sorgente

Note

- La modalità di ingresso di videoregistratori è sempre ANALOG. Tuttavia, se la presa TV OPTICAL IN di quest'unità è assegnata a VCR, AUTO, DTS e ANALOG diventano disponibili come ingressi per un videoregistratore (vedi pagina 65).
- ANALOG non è disponibile come modalità di ingresso di DVD e AUX.

AUTO

Sceglie automaticamente i segnali audio in ingresso nel seguente ordine:

- 1) Dolby Digital oppure DTS
- 2) PCM
- 3) Analog

Usare questa modalità di ingresso nella maggior parte dei casi.

DTS

Sceglie solo i segnali digitali codificati in DTS.

Paragonata ad AUTO, questa modalità di ingresso garantisce una maggiore stabilità durante la riproduzione di CD o LD con codifica DTS.

ANALOG

Sceglie solo segnali analogici.

Anche se si ricevono insieme segnali digitali ed analogici, vengono scelti solo segnali analogici.



Potete determinare la modalità di ingresso predefinita scelta dall'unità quando si accende (vedi pagina 65).

REGOLAZIONE DEI PARAMETRI DI SISTEMA

Quest'unità possiede menu aggiuntivi visualizzati nel display del pannello anteriore. Questi menu offrono operazioni aggiuntive per regolare e personalizzare il modo in cui quest'unità opera.

Uso dei parametri di sistema

Impostare i parametri di sistema con la procedura seguente.

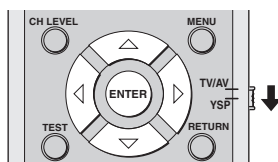
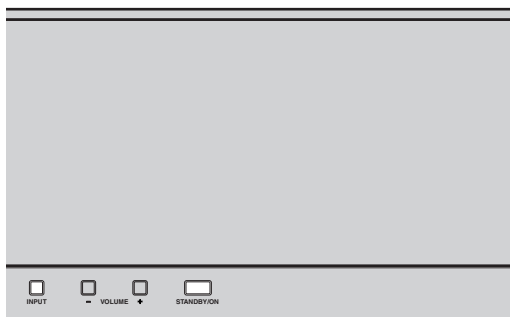

- 1 Per spegnere quest'unità, premere **STANDBY/ON** del pannello anteriore.



- 2 Mantenere premuto **INPUT** del pannello anteriore e premere poi **STANDBY/ON** del pannello anteriore per accendere quest'unità.

MEMORY PROTECT appare sul display del pannello anteriore.



- 3 Lasciare andare **INPUT** del pannello anteriore.

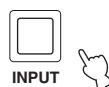

Impostazione di MEMORY PROTECT

Potete proteggere le impostazioni al momento salvate nella memoria di sistema dalla cancellazione o modifica accidentale.

- 1 Ripetere le fasi da 1 a 3 in "Uso dei parametri di sistema" di questa pagina.
- 2 Impostare il selettore della modalità di funzionamento su **YSP** per cambiare la modalità di funzionamento di quest'unità.



- 3 Controllare che **MEMORY PROTECT** appaia nel display del pannello anteriore e poi premere **ENTER**.

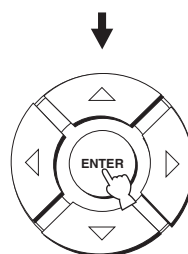

- 4 Premere ◀ / ▶ per passare da PROTECT: ON a PROTECT: OFF o viceversa.

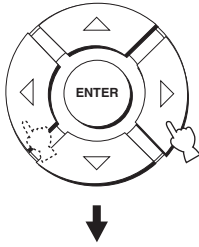

PROTECT: ON



PROTECT: OFF

- Scegliere PROTECT: ON per attivare la caratteristica di protezione.
- Scegliere PROTECT: OFF per disattivare la caratteristica di protezione.

- 5 Premere STANDBY/ON del pannello anteriore per portare quest'unità sulla modalità di standby.



La nuova impostazione viene attivata la prossima volta che quest'unità viene accesa.

Impostazione di MAX VOLUME

Potete impostare un volume massimo che quest'unità non può mai superare.

- 1 Ripetere le fasi da 1 a 3 in "Uso dei parametri di sistema" a pagina 72.

- 2 Impostare il selettore della modalità di funzionamento su YSP per cambiare la modalità di funzionamento di quest'unità.



- 3 Premere ▲ / ▼ del telecomando in modo che MAX VOLUME SET appaia nel pannello anteriore.

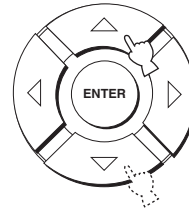

MAX VOLUME SET

- 4 Premere ENTER.

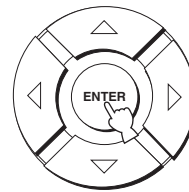

- 5 Premere ◀ / ▶ per regolare il livello del volume massimo.

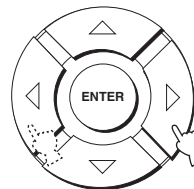

Gamma di controllo: MAX, da 99 a 01, MIN
Passo di controllo: 1

- 6 Premere STANDBY/ON del pannello anteriore per portare quest'unità sulla modalità di standby.



La nuova impostazione del volume massimo viene attivata la prossima volta che quest'unità viene accesa.

Impostazione di **TURN ON VOLUME**

È possibile impostare il livello del volume usato al momento di accensione di quest'unità.

- 1 Ripetere le fasi da 1 a 3 in "Uso dei parametri di sistema" a pagina 72.
- 2 Impostare il selettore della modalità di funzionamento su YSP per cambiare la modalità di funzionamento di quest'unità.



- 3 Premere \triangle / ∇ del telecomando in modo che **TURN ON VOLUME** appaia nel pannello anteriore.

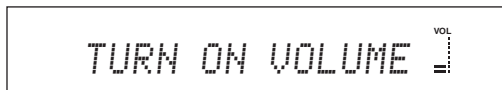
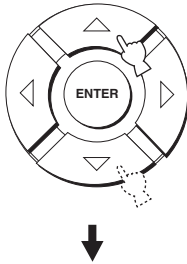

- 4 Premere ENTER.

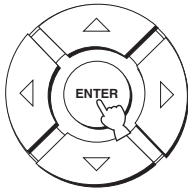

- 5 Premere \triangleleft / \triangleright per regolare il volume iniziale.

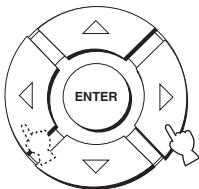

Gamma di controllo: MAX, da 99 a 01, OFF
Passo di controllo: 1

- 6 Premere **STANDBY/ON** del pannello anteriore per portare quest'unità sulla modalità di standby.



La nuova impostazione del volume massimo viene attivata la prossima volta che quest'unità viene accesa.

Impostazione di **DEMO MODE**

È possibile fare una prova pratica dei raggi emessi da quest'unità.



La funzione è eseguibile anche semplicemente premendo INPUT del pannello anteriore. Un raggio acustico viene emesso da quest'unità quando si mantiene premuto INPUT per oltre 2 secondi. Il raggio acustico passa da sinistra a destra due volte, poi si ferma.

- 1 Ripetere le fasi da 1 a 3 in "Uso dei parametri di sistema" a pagina 72.
- 2 Impostare il selettore della modalità di funzionamento su YSP per cambiare la modalità di funzionamento di quest'unità.

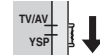

- 3 Premere \triangle / ∇ del telecomando in modo che **DEMO MODE** appaia nel pannello anteriore.

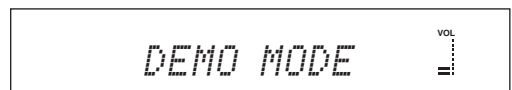
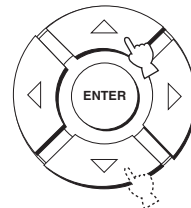

- 4 Premere ◀ / ▶ per passare da DEMO: ON a DEMO: OFF o viceversa.

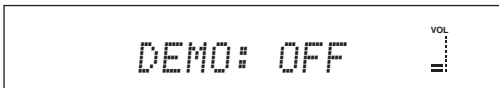
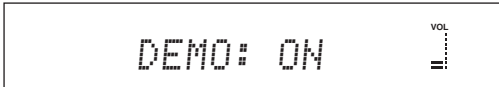
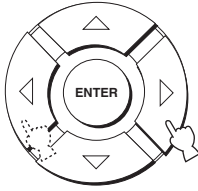

- Scegliere DEMO: ON per attivare la modalità demo.
- Scegliere DEMO: OFF per disattivare la modalità demo.

- 5 Premere **STANDBY/ON** del pannello anteriore per portare quest'unità sulla modalità di standby.



La nuova impostazione viene attivata la prossima volta che quest'unità viene accesa.
Premere MY BEAM per testare il raggio acustico.
Il raggio acustico emesso passa da sinistra a destra.
Premere ENTER di nuovo per farlo fermare.

Impostazione di **FACTORY PRESET**

Potete riportare tutti i parametri di quest'unità ai loro valori di fabbrica. Questa procedura reinizializza **TUTTI** i parametri visti in SET MENU.

Nota

Dopo aver eseguito la seguente procedura, dovete fare l'operazione AUTO SETUP di nuovo per andare incontro alle caratteristiche dell'ambiente di ascolto.

- 1 Ripetere le fasi da 1 a 3 in "Uso dei parametri di sistema" a pagina 72.

- 2 Impostare il selettore della modalità di funzionamento su YSP per cambiare la modalità di funzionamento di quest'unità.



- 3 Premere ▲ / ▼ del telecomando in modo che **FACTORY PRESET** appaia nel pannello anteriore.

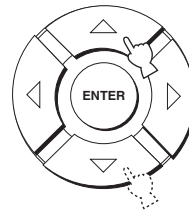

- 4 Premere ENTER.

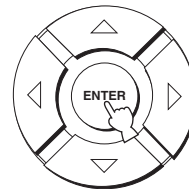

- 5** Premere ◀ / ▶ per passare da PRESET: RESET a PRESET: CANCEL o viceversa.

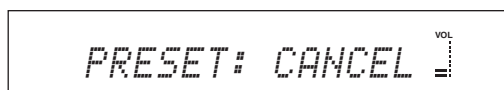
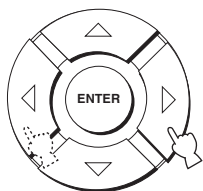

- Scegliere PRESET: RESET per reiniziare tutti i valori attuali.
- Scegliere PRESET: CANCEL per cancellare la procedura di reimpostazione.

- 6** Premere **STANDBY/ON** del pannello anteriore per portare quest'unità sulla modalità di standby.



La nuova impostazione viene attivata la prossima volta che quest'unità viene accesa.

CARATTERISTICHE DEL TELECOMANDO

Oltre a controllare quest'unità, il telecomando può anche controllare altri componenti A/V fabbricati da YAMAHA ed altri fabbricanti. Per controllare altri componenti dovete impostare i codici di telecomando corrispondenti in questo telecomando e portare il selettore della modalità di funzionamento su TV/AV e cambiare l'area da controllare.

Nota

A seconda del componente A/V esterno da usare, potreste non essere in grado di controllarlo con il telecomando anche impostando un codice di telecomando. In questo caso, azionare il componente con il suo telecomando.

Impostazione dei codici di telecomando

Potete controllare altri componenti impostando i codici dei fabbricanti adatti. I codici possono venire impostati per ciascuna area di comando (TV, STB, DVD, VCR e AUX). Per un elenco completo dei codici di telecomando disponibili, vedere "LISTA DEI CODICI DI TELECOMANDO" alla fine di questo manuale.

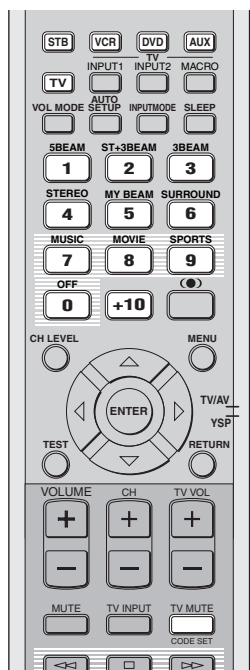

- 1** **Mantenere premuto CODE SET del telecomando e quindi uno dei selettori d'ingresso per scegliere la sorgente di segnale per cui impostare il codice di telecomando.**

L'indicatore di trasmissione lampeggia due volte e poi rimane acceso.

Passare alla fase 2 tenendo premuto CODE SET.



- 2** **Premere i pulsanti numerici per impostare il codice di telecomando mentre si tiene premuto CODE SET.**

**Esempio di installazione:
Area di ingresso DVD YAMAHA**

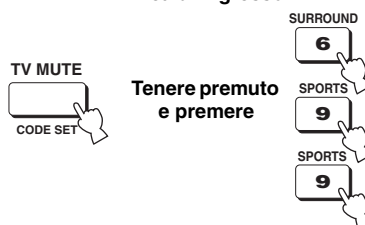

- 3** **Per le modalità di controllo di componenti esterni con il telecomando di quest'unità, consultare "Controllo di altri componenti" a pagina 78.**

Se i componenti esterni funzionano correttamente, l'impostazione del telecomando ha avuto successo. In caso contrario, il codice di telecomando potrebbe non essere giusto. Controllare la correttezza del codice di telecomando (consultare "LISTA DEI CODICI DI TELECOMANDO" alla fine di questo manuale) e riprendere dalla fase 1.

Nota

Se il fabbricante del vostro componente usa più di un codice, provare ciascuno di essi sino a trovare quello giusto.

Se il telecomando rimane senza batterie per più di 2 minuti o se delle batterie scariche rimangono nel telecomando, il contenuto della sua memoria viene perduto. Se il contenuto della memoria viene perduto, inserire nuove batterie e reimpostare i codici di telecomando.

Quando si cambiano le batterie, fare attenzione a non premere i pulsanti del telecomando. Facendolo si cancella il contenuto della memoria.

Controllo di altri componenti

■ Controllo del televisore

Portare il selettore della modalità di funzionamento su TV/AV e premere TV per scegliere il televisore come sorgente del segnale. L'area del telecomando di controllo del televisore si attiva.

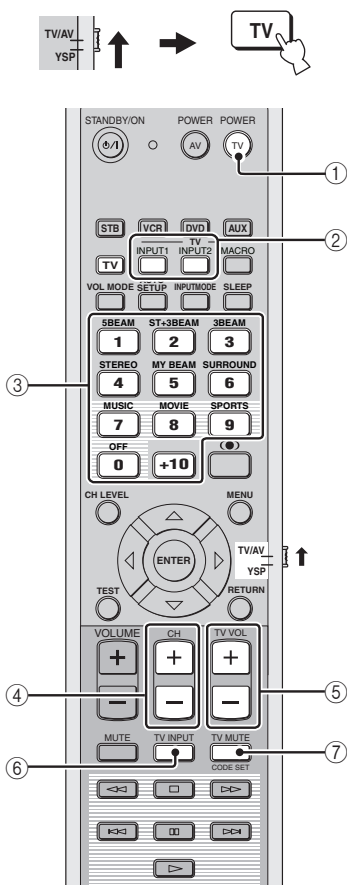

- ① **TV POWER**
Accende o spegne il televisore.
- ② **TV INPUT1/2**
Sceglie la sorgente d'ingresso del televisore.
- ③ **Pulsanti numerici**
Sceglie un canale televisivo da riprodurre.
- ④ **CH +/-**
Percorre i canali televisivi disponibili.
- ⑤ **TV VOL +/-**
Regola il livello di uscita audio del televisore.
- ⑥ **TV INPUT**
Cambia la sorgente d'ingresso per il televisore.
- ⑦ **TV MUTE**
Silenzia temporaneamente l'audio del televisore.

■ Controllo di un lettore DVD

Portare il selettore della modalità di funzionamento su TV/AV e premere DVD per scegliere il lettore DVD come sorgente del segnale. L'area del telecomando di controllo del lettore si attiva.

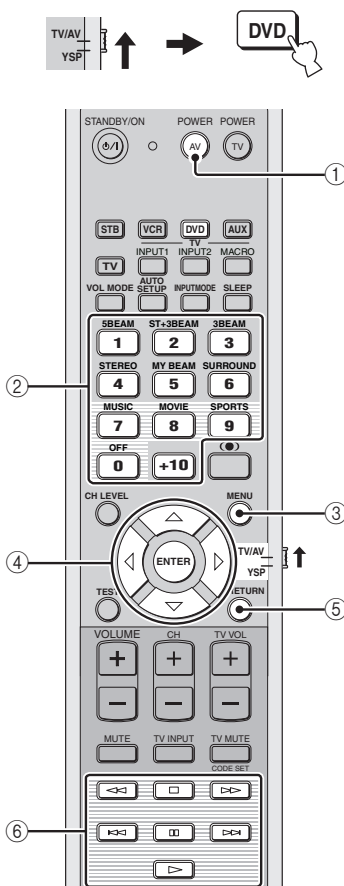

- ① **AV POWER**
Accende o spegne il lettore DVD.
- ② **Pulsanti numerici**
Da usare per digitare numeri.
- ③ **MENU**
Visualizza il menu dei DVD.
- ④ **Pulsanti del cursore** $\triangle / \nabla / \leftarrow / \rightarrow$ **ENTER**
Da usare per scegliere voci del menu di un DVD.
- ⑤ **RETURN**
Da usare per tornare ad una schermata del menu precedente del DVD o per uscire da quest'ultimo.
- ⑥ **Pulsanti di funzione del lettore DVD o VCR**
Da usare per eseguire operazioni con DVD, ad esempio la riproduzione e l'arresto.

■ **Controllo di un videoregistratore**

Portare il selettore della modalità di funzionamento su TV/AV e premere VCR per scegliere il videoregistratore come sorgente del segnale.

L'area del telecomando di controllo del videoregistratore si attiva.

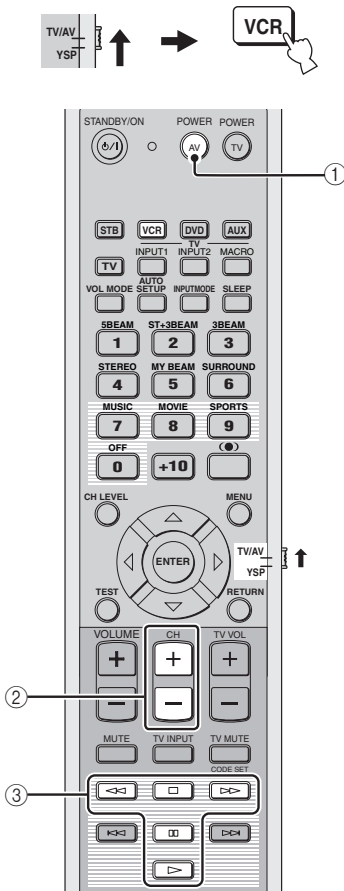

① **AV POWER**

Accende o spegne il videoregistratore.

② **CH +/-**

Percorre i canali del videoregistratore disponibili.

③ **Pulsanti di funzione del lettore DVD o VCR**

Da usare per eseguire operazioni con videoregistratori, ad esempio la riproduzione e l'arresto.

■ **Uso di un STB (set-top-box)
(per televisione via cavo/sintonizzatore satellitare)**

Portare il selettore della modalità di funzionamento su TV/AV e premere STB per scegliere STB come sorgente del segnale.

L'area del telecomando di controllo dell'STB si attiva.

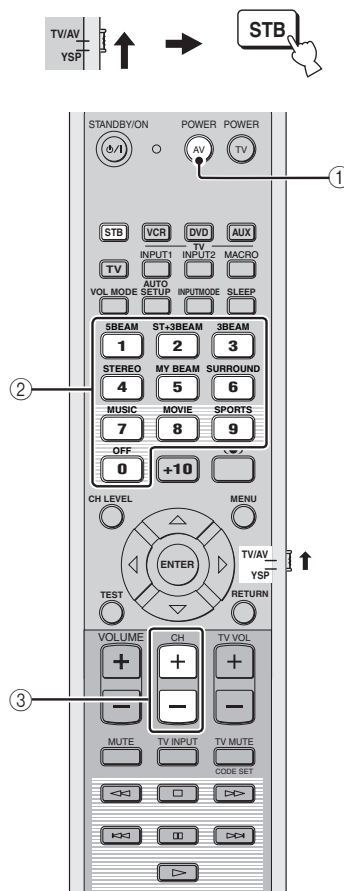

① **AV POWER**

Accende o spegne l'STB.

② **Pulsanti numerici**

Da usare per digitare numeri.

③ **CH +/-**

Percorre i canali STB disponibili.

Uso di macro con un televisore

La caratteristica macro del televisore rende possibile eseguire una serie di operazioni alla pressione di un solo pulsante. Ad esempio, se si vuole riprodurre un DVD, si deve accendere il componente, scegliere l'ingresso DVD e quindi premere il pulsante di riproduzione. La caratteristica macro del televisore rende possibile eseguire queste operazioni premendo il solo pulsante del macro DVD.

Note

- Prima di impostare dei macro non mancare di impostare un codice di telecomando.
- I modi di impostare i macro sono differenti se il televisore non ha un sintonizzatore.
- Se si preme un pulsante di controllo del telecomando che non sia uno di quelli usati per creare un macro, la procedura di impostazione viene normalmente cancellata.
- Se le fasi 2 e 3 richiedono oltre 10 secondi, la procedura di impostazione viene automaticamente cancellata. In questo caso, riprendere dalla fase 1.

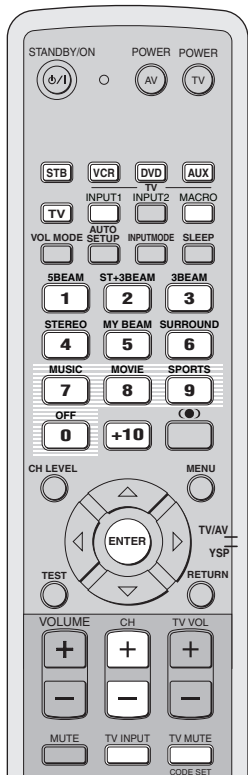

Impostazione di macro per televisori dotati di sintonizzatore

- Mantenere premuto CODE SET del telecomando e quindi uno dei selettori d'ingresso per scegliere la sorgente di segnale per cui creare un macro.**

Passare alla fase 2 tenendo premuto CODE SET.



- Premere il pulsante MACRO del telecomando mentre si tiene premuto CODE SET.**

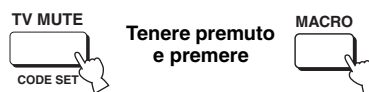

- Premere CH +/- o i pulsanti numerici per scegliere un canale del televisore.**

Controllare che sul televisore appaia la schermata del sintonizzatore.

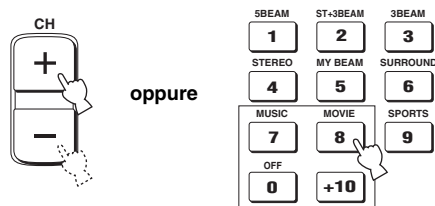

- Premere TV INPUT del telecomando varie volte fino a che sullo schermo appare l'immagine della sorgente scelta nella fase 1.**



- Premere ENTER del telecomando per finalizzare la creazione del macro.**

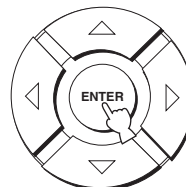

■ **Impostazione di macro per televisori non dotati di sintonizzatore**

- 1** Mantenere premuto **CODE SET** del telecomando e quindi uno dei selettori d'ingresso per scegliere la sorgente di segnale per cui creare un macro.
Passare alla fase 2 tenendo premuto **CODE SET**.



- 2** Premere il pulsante **MACRO** del telecomando mentre si tiene premuto **CODE SET**.

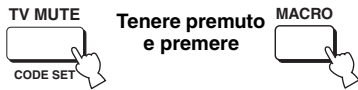

- 3** Premere il pulsante **INPUT1** del telecomando.



- 4** Premere **CH +/-** o **TV INPUT** del telecomando varie volte fino a che sullo schermo appare l'immagine della sorgente scelta nella fase 1.

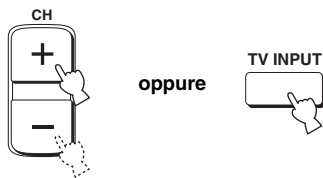

- 5** Premere **ENTER** del telecomando per finalizzare la creazione del macro.

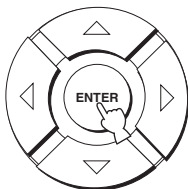

■ **Uso di macro**

- 1** Impostare il selettore della modalità di funzionamento su **YSP** per cambiare la modalità di funzionamento di quest'unità.



- 2** Mantenere premuto un selettore d'ingresso per circa 2 secondi per scegliere la sorgente di segnale con cui usare dei macro.

Il segnale visualizzato dal televisore cambia nel momento in cui la modalità di ingresso cambia.

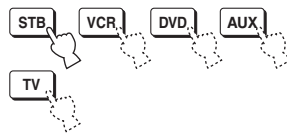

■ **Cancellazione di macro**

- 1** Mantenere premuto **CODE SET** del telecomando e quindi uno dei selettori d'ingresso per scegliere la sorgente di segnale di cui si vuole cancellare un macro.
Passare alla fase 2 tenendo premuto **CODE SET**.



- 2** Premere il pulsante **MACRO** del telecomando mentre si tiene premuto **CODE SET**.

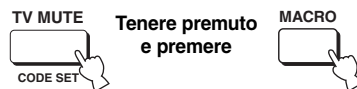

- 3** Premere **ENTER** del telecomando per finalizzare la cancellazione del macro.

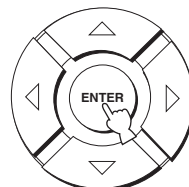

DIAGNOSTICA

Se quest'unità non funziona a dovere, consultare la sezione del manuale che segue. Se il problema che avete non viene trattato o se i rimedi proposti non servono, portare quest'unità nella modalità di attesa, scollegare il cavo di alimentazione ed entrare in contatto col rivenditore autorizzato o centro assistenza YAMAHA più vicino.

■ Problemi di carattere generale

Problema	Causa	Rimedio	Vedere pagina
Quest'unità non si accende se il pulsante STANDBY/ON viene premuto, o si porta immediatamente nella modalità di attesa subito dopo esser stata accesa.	Il cavo di alimentazione non è ben collegato ad una presa di corrente alternata.	Collegare bene il cavo di alimentazione alla presa di corrente alternata.	21
	Quest'unità è stata esposta a forti scariche elettriche (ad esempio fulmini o elettricità statica).	Portare quest'unità nella modalità di attesa, scollegare il cavo di alimentazione, ricollegarlo dopo 30 secondi e riprendere l'uso di quest'unità.	—
Quest'unità si porta improvvisamente nella modalità di attesa.	La temperatura interna diviene troppo alta ed il circuito di sicurezza si attiva automaticamente.	Attendere un'ora che quest'unità si raffreddi e quindi riaccenderla.	—
	Il timer di spegnimento ha spento quest'unità.	Accendere quest'unità e riprodurre di nuovo la sorgente di segnale.	—
Mancata riproduzione.	Ingresso scelto scorretto o collegamenti scorretti.	Collegare bene i cavi. Se il problema persiste, i cavi potrebbero esser difettosi.	14
	Non si è scelta una sorgente di segnale adatta.	Scegliere una sorgente di segnale adatta con INPUT o un selettore d'ingresso.	37
	Il volume è abbassato.	Alzare il volume.	39
	Il suono è silenziato.	Premere MUTE o VOLUME +/- del telecomando per riprendere la riproduzione audio e quindi regolare il volume.	39
	I segnali che quest'unità non è in grado di riprodurre (come segnali PCM con una frequenza di campionamento maggiore di 96 kHz) sono ricevuti da un componente sorgente.	Riprodurre una sorgente i cui segnali possono venire riprodotti con quest'unità.	—
Cambiare le impostazioni di sistema del componente sorgente.		—	
La riproduzione audio cessa improvvisamente.	Il timer di spegnimento ha spento quest'unità.	Accendere quest'unità e riprodurre di nuovo la sorgente di segnale.	—
	Il suono è silenziato.	Premere MUTE o VOLUME +/- del telecomando per riprendere la riproduzione audio e quindi regolare il volume.	39
I canali di effetto non producono suono.	State riproducendo la sorgente o il programma in modalità stereo o "my beam".	Premere uno dei pulsanti di modalità dei raggi sonori del telecomando per scegliere una modalità di riproduzione multicanale e quindi provare a riprodurre un'altra volta.	40
Il canale centrale non produce suono.	Il livello di uscita del canale centrale è regolato sul minimo.	Aumentare il livello del canale centrale.	68
I canali surround non producono suono.	Il livello di uscita dei canali di circondamento è regolato sul minimo.	Aumentare il livello dei canali di circondamento.	68
Il subwoofer non produce suono.	BASS OUT in SUBWOOFER SET è regolato su FRONT.	Scegliere SWFR.	63
	Il segnale riprodotto non contiene frequenze bassissime.		

Problema	Causa	Rimedio	Vedere pagina
Suono distorto o privo di bassi.	CROSS OVER in SUBWOOFER SET è regolato in modo scorretto.	Impostare CROSS OVER in modo corretto.	63
	Una delle modalità di ascolto notturno è al momento scelta.	Disattivare le modalità di ascolto notturno.	52
Troppi bassi.	TruBass è attivato.	Spegnere TruBass.	54
	Il volume del subwoofer è eccessivo.	Abbassare il volume del subwoofer.	—
Gli effetti Surround sono scarsi.	La stanza di ascolto non ha una forma normale.	Installare quest'unità in una stanza quadrata o rettangolare.	—
	Non ci sono pareti nella direzione del raggio sonoro.	Posare un oggetto piatto, ad esempio una tavola, sul percorso del raggio sonoro.	—
Delle sorgenti Dolby Digital o DTS non possono venire riprodotte. (L'indicatore Dolby Digital o DTS non si illumina sul display del pannello anteriore.)	I componenti collegati non sono stati regolati in modo da emettere segnali digitali Dolby Digital o DTS.	Impostare correttamente il componente consultandone il manuale.	—
	La modalità d'ingresso viene portata su ANALOG.	Impostare la modalità d'ingresso AUTO.	71
Quando un subwoofer non è collegato a questa unità vi sono disturbi da interferenza.	Il circuito di protezione è entrato in funzione poiché è stata riprodotta una sorgente con forti componenti di bassi.	Abbassare il volume.	39
		Selezionare SWFR per BASS OUT.	63
		Collegare un subwoofer e regolare le impostazioni per SUBWOOFER SET.	63
I bassi sono distorti.	CROSS OVER in SUBWOOFER SET è regolato in modo scorretto.	Impostare CROSS OVER in modo corretto.	63
Le visualizzazioni sullo schermo non appaiono.	Il cavo video a spinotto OSD non è ben collegato.	Collegare bene il cavo.	15
Quest'unità non funziona correttamente.	Il microprocessore interno si è bloccato a causa di una scarica elettrica, ad esempio un fulmine o elettricità statica eccessiva, o a causa di un'alimentazione di voltaggio troppo basso.	Scollegare il cavo di alimentazione a corrente alternata dalla sua presa e quindi ricollegarlo dopo circa 30 secondi.	—
Ci sono rumori ed interferenze dovuti a macchine digitali o ad alta frequenza.	Quest'unità è troppo vicina alle macchine digitali o ad alta frequenza.	Allontanare quest'unità da quelle macchine.	—
Quest'unità non riproduce correttamente gli effetti.	La sorgente originale include effetti sonori Surround.	Disattivare gli effetti sonori Surround di quest'unità.	—
La funzione di regolazione automatica "my beam" non funziona.	La stanza di ascolto è troppo rumorosa.	Tenere la stanza di ascolto il più silenziosa possibile.	—
		Provare la regolazione manuale.	48
	La riflettività acustica della stanza di ascolto è eccessiva.	Portare REFLECTING su HI ECHO.	64
	Il telecomando potrebbe non essere all'interno della sua gamma di operatività.	Il telecomando funziona entro 6 m e a non più di 30 gradi dal pannello anteriore.	22

■ Telecomando

Problema	Causa	Rimedio	Vedere pagina
Il telecomando non funziona o funziona male.	Distanza o angolazione scorretta.	Il telecomando funziona entro 6 m e a non più di 30 gradi dal pannello anteriore.	22
	La luce solare diretta (da una lampada a fluorescenza o altro) colpisce il sensore di telecomando di quest'unità.	Cambiare la posizione di quest'unità.	—
	Le batterie sono indebolite.	Sostituire tutte le batterie.	22
Non potete utilizzare componenti esterni col telecomando di quest'unità.	Il componente esterno da controllare non è scelto come sorgente d'ingresso.	Premere INPUT del pannello anteriore o i selettori d'ingresso del telecomando per scegliere il componente esterno da usare.	37
	Il codice di telecomando non è stato impostato correttamente.	Impostare correttamente i codici di telecomando o provare un altro codice della stessa marca consultando la sezione "LISTA DEI CODICI DI TELECOMANDO" alla fine di questo manuale.	77
	Anche se il codice di telecomando è impostato correttamente, alcuni modelli possono non rispondere al telecomando.	Uso del telecomando in dotazione ai componenti esterni	—
I pulsanti del cursore non funzionano durante l'operazione SET MENU.	Il selettore della modalità di funzionamento è stato portato involontariamente su TV/AV.	Portare il selettore della modalità di funzionamento su YSP.	—
Non è possibile fare uso della funzione di regolazione automatica "my beam".	Distanza o angolazione scorretta.	Il telecomando funziona entro 6 m e a non più di 30 gradi dal pannello anteriore.	22

Formati audio

■ Dolby Digital

Il sistema Dolby Digital è un sistema di circondamento digitale che vi dà un audio multicanale completamente indipendente. Con 3 canali anteriori (sinistro, centrale e destro) e 2 canali stereo di circondamento, Dolby Digital produce 5 canali stereo a tutta gamma. Con un canale addizionale specialmente per gli effetti di basso chiamato LFE (effetti di bassa frequenza), il sistema ha in tutto 5.1 canali (quello LFE viene contato come 0.1 canale). Usando segnale stereo a 2 canali per i canali di circondamento, è possibile ottenere effetti sonori di movimento e circondamento più accurati di quanto sia possibile con Dolby Surround. La gamma dinamica ampia (vale a dire la differenza fra il volume massimo e quello minimo) riprodotta da un sistema a 5 canali e l'orientamento preciso generato usando il processamento digitale dei suoni fornisce agli ascoltatori livello finora mai visti di eccitazione e realismo. Con quest'unità potete scegliere ed ottenere qualsiasi ambiente sonoro da monoaurale a 5.1 canali a piacere vostro.

■ Dolby Pro Logic II

Dolby Pro Logic II è una tecnologia avanzata usata per decodificare una grande quantità di programmi Dolby Surround preesistenti. Questa nuova tecnologia permette la riproduzione di 5 canali discreti con 2 canali anteriori, uno destro ed uno sinistro, 1 canale centrale e 2 canali di circondamento, uno destro ed uno sinistro (invece di 1 solo canale di circondamento come avviene per la tecnologia Pro Logic convenzionale). Oltre alla modalità Movie, le modalità Music e Game sono inoltre disponibili per la riproduzione di sorgenti a 2 canali.

■ Dolby Surround

Il sistema Dolby Surround impiega un sistema di registrazione a 4 canali che riproduce effetti sonori realistici e dinamici. Ci sono i 2 canali anteriori destro e sinistro (stereo), un canale centrale per i dialoghi (monofonico) ed un canale di circondamento per effetti speciali (monofonico). Il canale di circondamento riproduce suono entro una gamma ridotta di frequenze. Il sistema Dolby Surround viene usato con praticamente tutte le videocassette e i dischi laser, e con molte trasmissioni televisive o via cavo. Il decodificatore Dolby Pro Logic che quest'unità incorpora usa un sistema di processamento digitale dell'immagine che stabilizza automaticamente il volume di ciascun canale per enfatizzare gli effetti sonori e la loro direzionalità.

■ DTS (Digital Theater Systems) Digital Surround

Il sistema di circondamento digitale DTS è stato sviluppato per sostituire le colonne sonore analogiche di film con suono digitale a 6 canali e sta guadagnando di popolarità nei cinema di tutto il mondo. Digital Theater Systems Inc. ha sviluppato un sistema analogo per l'ascolto in casa, rendendo possibile il godere della profondità e spazialità del suono DTS anche senza uscire. Questo sistema produce suono praticamente privo di distorsione da suono a 6 canali (canali sinistro destro e centrale, 2 canali di circondamento ed un canale LFE considerato pari a 0.1 canali, ad esempio un subwoofer, pari a 5.1 canali). Quest'unità include un decodificatore DTS-ES che permette la riproduzione di 6.1 canali aggiungendo un canale di circondamento posteriore ad un sistema a 5.1 canali preesistente.

■ DTS Neo:6

Il sistema Neo:6 decodifica sorgenti tradizionali a 2 canali per la riproduzione a 6 canali grazie ad uno speciale decodificatore. Esso permette la riproduzione con canali a tutta gamma con una separazione superiore, pari a quella dei segnali digitali discreti. Sono disponibili due modalità; quella Music per musica e quella Cinema per film.

■ PCM (Linear PCM)

Quello Linear PCM è un formato di segnale in cui il segnale audio analogico viene digitalizzato, registrato e trasmesso senza compressione. Esso viene usato prevalentemente in CD e DVD. Il sistema PCM impiega una tecnica particolare per il campionamento di segnale analogico, dividendolo in piccoli segmenti. Con una tecnica chiamata pulse code modulation (modulazione codice ad impulsi), il segnale analogico viene codificato sotto forma di impulsi e quindi modulato per la registrazione.

Informazioni audio

■ Canale 0.1 LFE

Questo canale riproduce esclusivamente segnali a bassa frequenza. La gamma di frequenze che accetta va da 20 Hz a 120 Hz. Questo canale viene di solito contato come 0.1 canali perché si limita a rinforzare i bassi, a differenza degli altri 5/6 canali di un sistema Dolby Digital o DTS di sistemi a 5.1/6.1 canali, che riproducono tutte le frequenze.

INDICE ANALITICO

A

AUTO SETUP (IntelliBeam) 27

C

Cavo di alimentazione 21

Codici di telecomando 77

D

Display del pannello anteriore 7

Dolby Digital 42

Dolby Pro Logic 42

Dolby Pro Logic II 42

DTS 42

DTS Neo: 6 42

G

Gamma dinamica 64

L

LFE Canale 0.1 85

M

Macro TV 80

MANUAL SETUP 57

MEMORY 34, 35

Microfono di ottimizzazione 28

Modalità dei raggi 40, 46, 47

Modalità del volume 52

Modalità Surround 42

Morsetto fermacavo 14

My beam 47

O

OSD (Visualizzazione di dati sullo schermo) 24

P

PCM 85

Programma di campo sonoro 49

S

Segnale di prova 68

SET MENU 24

Supporto del microfono in cartone 29

T

Telecomando 9, 22, 23

Timer di spegnimento 55

TruBass 54

DATI TECNICI

SEZIONE AMPLIFICATORE

- Potenza massima di uscita (EIAJ)
..... 2 W (1 kHz, 10% di DAC, 4 Ω) × 21
..... 20 W (100 Hz, 10% di DAC, 4 Ω) × 2

SEZIONE DIFFUSORI

- Diffusori di piccolo diametro
..... Cono da 4 cm schermato magneticamente × 21
Woofer A cono da 10 cm schermati magneticamente × 2
- Prese d'ingresso
AUDIO VCR, TV/STB (Analogiche) (1 V, 32 kΩ)
..... 2 paia (Analogiche)
AUDIO TV/STB, AUX (Ottiche) 2 (Digitali)
AUDIO DVD (Coassiali) 1 (Digitale)
- Prese di uscita
SUBWOOFER OUT (1,5 V, meno di 120 Hz) 1 (Subwoofer)
VIDEO OUT (1 Vp-p, 75 Ω) 1 (OSD)
- Presa di connessione di sistema
OPTIMIZER MIC 1 (Ingresso microfono)

DATI GENERALI

- Alimentazione
[Modello per l'Australia] C.a. da 240 V, 50 Hz
[Modelli per GB e Europa] C.a. da 230 V, 50 Hz
[Modello per la Cina] C.a. da 220 V, 50 Hz
[Modello per la Corea] C.a. da 220 V, 60 Hz
[Modello generale] C.a. da 110–120 V, 50/60 Hz
[Modello per l'Asia] C.a. da 220–240 V, 50/60 Hz
- Consumo di corrente 30 W
- Consumo di corrente in modalità di attesa 0,1 W o meno
- Dimensioni (L x A x P) 800 × 153 × 115 mm
- Peso 9,0 kg

* Dati tecnici soggetti a modifiche senza preavviso.

PRECAUCIÓN: LEA LAS INDICACIONES SIGUIENTES ANTES DE UTILIZAR ESTE APARATO.

- 1 Para asegurar el mejor rendimiento de este aparato, lea atentamente este manual. Y luego guárdelo en un lugar seguro para poder consultarlo en el futuro en caso de ser necesario.
- 2 Instale este sistema de sonido en un lugar bien ventilado, fresco, seco y limpio, con un espacio de al menos 5 cm por encima (o por debajo) de esta unidad, y alejado de la luz solar directa, fuentes de calor, vibración, polvo, humedad y/o frío.
- 3 Coloque este aparato lejos de otros aparatos eléctricos, motores o transformadores, para evitar así los ruidos de zumbido.
- 4 No exponga este aparato a cambios bruscos de temperaturas, del frío al calor, ni lo coloque en lugares muy húmedos (una habitación con deshumidificador, por ejemplo), para impedir así que se forme condensación en su interior, lo que podría causar una descarga eléctrica, un incendio, daños en el aparato y/o lesiones a las personas.
- 5 Evite instalar este aparato en un lugar donde puedan caerle encima objetos extraños o donde quede expuesto al goteo o a la salpicadura de líquidos. Encima de este aparato no ponga:
 - Otros componentes, porque pueden causar daños y/o decoloración en la superficie de este aparato.
 - Objetos con fuego (velas, por ejemplo), porque pueden causar un incendio, daños en el aparato y/o lesiones a las personas.
 - Recipientes con líquidos, porque pueden caerse y derramar el líquido, causando descargas eléctricas al usuario y/o dañando el aparato.
- 6 No tape este aparato con un periódico, mantel, cortina, etc. para no impedir el escape del calor. Si aumenta la temperatura en el interior del aparato, esto puede causar un incendio, daños en el aparato y/o lesiones a las personas.
- 7 No enchufe este aparato a una toma de corriente hasta después de haber terminado todas las conexiones.
- 8 No ponga el aparato al revés. Podría recalentarse y posiblemente causar daños.
- 9 No utilice una fuerza excesiva con los conmutadores, los controles y/o los cables.
- 10 Cuando desconecte el cable de la alimentación de la toma de corriente, sujete la clavija y tire de ella; no tire del propio cable.
- 11 No limpie este aparato con disolventes químicos porque podría estropear el acabado. Utilice un paño limpio y seco para limpiar el aparato.
- 12 Utilice solamente la tensión especificada en este aparato. Utilizar el aparato con una tensión superior a la especificada resulta peligroso y puede producir un incendio, daños en el aparato y/o lesiones a las personas. YAMAHA no se hará responsable de ningún daño debido al uso de este aparato con una tensión diferente de la especificada.
- 13 Para impedir daños debidos a relámpagos, desconecte el cable de alimentación de la toma de corriente o de esta unidad durante una tormenta eléctrica.
- 14 No intente modificar ni arreglar este aparato. Póngase en contacto con el personal de servicio YAMAHA cualificado cuando necesite realizar alguna reparación. La caja no deberá abrirse nunca por ninguna razón.
- 15 Cuando no piense utilizar este aparato durante mucho tiempo (es decir, cuando se ausente de casa por vacaciones, etc.) desconecte el cable de alimentación de la toma de corriente.
- 16 Asegúrese de leer la sección “SOLUCIÓN DE PROBLEMAS” antes de dar por concluido que su aparato está averiado.
- 17 Antes de trasladar este aparato, pulse STANDBY/ON para ponerlo en el modo de espera, y luego desconecte el cable de alimentación de CA de la toma de corriente.
- 18 La condensación se formará cuando cambie de repente la temperatura ambiental. Desconecte en este caso el cable de alimentación de la toma de corriente y no utilice la unidad.
- 19 La unidad se calentará cuando la utilice durante mucho tiempo. Desconecte en este caso la alimentación y luego no utilice la unidad para permitir que ésta se enfríe.
- 20 Instale esta unidad cerca de la toma de CA, donde se pueda llegar fácilmente a la clavija de alimentación de CA.

ADVERTENCIA

PARA REDUCIR EL RIESGO DE INCENDIO O DESCARGA ELÉCTRICA, NO EXPONGA ESTA UNIDAD A LA LLUVIA NI A LA HUMEDAD.

Esta unidad no se desconecta de la fuente de alimentación de CA si está conectada a una toma de corriente, aunque la propia unidad esté apagada. A este estado se le llama modo de espera. En este estado, esta unidad ha sido diseñada para que consuma un cantidad de corriente muy pequeña.

PRECAUCIÓN

Peligro de explosión si la pila se coloca mal. Cámbiela sólo por otra igual o de tipo equivalente.

PRECAUCIÓN

La utilización de controles, ajustes o procedimientos diferentes de los especificados en este manual puede causar una exposición peligrosa a la radiación.

ÍNDICE

INTRODUCCIÓN

IDEA GENERAL	2
CARACTERÍSTICAS	3
USO DE ESTE MANUAL	4
ACCESORIOS SUMINISTRADOS	5
CONTROLES Y FUNCIONES	6
Panel delantero	6
Visualizador del panel delantero	7
Panel trasero	8
Mando a distancia	9

PREPARACIÓN

INSTALACIÓN	11
Antes de instalar esta unidad	11
Instalación de esta unidad	11
CONEXIONES	14
Conexión de un TV	15
Conexión de un reproductor/grabadora DVD	16
Conexión de una grabadora de vídeo	17
Conexión de un sintonizador de satélite digital o un sintonizador de TV por cable	18
Conexión de otros componentes externos	19
Conexión de un altavoz de subgraves	20
Conexión del cable de alimentación	21

INSTALACIÓN

PREPARATIVOS	22
Instalación de las pilas en el mando a distancia	22
Alcance de funcionamiento del mando a distancia	22
Utilización del mando a distancia	23
Conexión de la alimentación	23
UTILIZACIÓN SET MENU	24
Visualización de la OSD	24
El organigrama de SET MENU	25
CAMBIO DEL IDIOMA DE LA OSD	26
AUTO SETUP (IntelliBeam)	27
El organigrama de AUTO SETUP	27
Instalación del micrófono optimizador	28
Usando AUTO SETUP (IntelliBeam)	29
USO DE LA MEMORIA DEL SISTEMA	34
Uso conveniente de la memoria del sistema	34
Para guardar ajustes	34
Carga de ajustes	35

FUNCIONAMIENTO BÁSICO

REPRODUCCIÓN	37
Selección de la fuente de entrada	37
Reproducción de fuentes	38
Ajuste del volumen	39
Silenciamiento del sonido	39
DISFRUTE DEL SONIDO SURROUND	40
5 haces	40
Estéreo más 3 haces	41
3 haces	41
Disfrute de fuentes de 2 canales con sonido surround	43

Para disfrutar de la TV con sonido surround	44
Ajuste de parámetros del modo surround	45
DISFRUTE DEL SONIDO ESTÉREO	46
Reproducción estéreo	46
REPRODUCCIÓN CLARA DEL SONIDO (Mi haz)	47
Usando la función de autoajuste	47
Usando la función de ajuste manual	48
USO DE PROGRAMAS DE CAMPO SONORO	49
¿Qué es un campo sonoro?	49
Encendido de programas CINEMA DSP	50
Apagado de CINEMA DSP programas	51
Ajuste de niveles de efecto CINEMA DSP	51
UTILIZACIÓN DEL MODO DE VOLUMEN (Modo de escucha nocturna/Modo de igualación del volumen del TV)	52
USO DEL REALZADOR DE GRAVES (TruBass)	54
USO DEL TEMPORIZADOR PARA DORMIR	55
Ajuste del temporizador para dormir	55
Cancelación del temporizador para dormir	56

FUNCIONAMIENTO AVANZADO

MANUAL SETUP	57
Utilización MANUAL SETUP	58
BEAM MENU	59
SOUND MENU	63
INPUT MENU	65
DISPLAY MENU	67
AJUSTE DEL BALANCE DE AUDIO	68
Utilizando el tono de prueba	68
Uso de la salida de audio que está siendo reproducida	69
SELECCIÓN DEL MODO DE ENTRADA	71
AJUSTE DE PARÁMETROS DEL SISTEMA	72
Utilización de los parámetros del sistema	72
Ajuste MEMORY PROTECT	72
Ajuste MAX VOLUME	73
Ajuste TURN ON VOLUME	74
Ajuste DEMO MODE	74
Ajuste FACTORY PRESET	75
FUNCIONES DEL MANDO A DISTANCIA	77
Puesta de los códigos de mando a distancia	77
Control de otros componentes	78
Utilización del macro de TV	80

INFORMACIÓN ADICIONAL

SOLUCIÓN DE PROBLEMAS	82
GLOSARIO	85
Formatos de audio	85
Información de audio	85
ÍNDICE ALFABÉTICO	86
ESPECIFICACIONES	87

LISTA DE CÓDIGOS DE MANDO A DISTANCIAi

INTRODUCCIÓN

PREPARACIÓN

INSTALACIÓN

FUNCIONAMIENTO BÁSICO

FUNCIONAMIENTO AVANZADO

INFORMACIÓN ADICIONAL

Español

IDEA GENERAL

Generalmente se acepta que para disfrutar plenamente de las ventajas del sonido surround en casa, usted tiene que pasar por la molestia de conectar e instalar un gran número de altavoces y poder así disfrutar del mismo sonido surround que el de un cine.

El proyector de sonido digital YSP-900 de YAMAHA pone en entredicho la idea preconcebida de que la instalación complicada de los altavoces y las molestas conexiones resultan necesarias para disfrutar del sonido surround multicanal. Esta fina unidad elimina las preocupaciones de las conexiones y la instalación complicadas, dejándole con una unidad que no sólo facilita la instalación, sino que también proporciona la reproducción del potente sonido surround que usted ha estado esperando de sus 21 altavoces pequeños de gama completa y de 2 altavoces de graves incorporados.

Usted puede ajustar con precisión los parámetros de esta unidad y establecer el tiempo de retardo para haces sonoros separados, lo que proporciona un sonido altamente direccional que llega a la posición de escucha desde todas las direcciones.

El YSP-900 proyecta haces sonoros con información de sonido surround para las posiciones de los altavoces delanteros derecho (R) e izquierdo (L) y surround derecho (SR) e izquierdo (SL), los cuales se reflejan en las paredes de su sala de escucha antes de llegar a la posición de escucha real. Con la adición de haces sonoros centrales (C), este proyector de sonido digital crea un verdadero sonido surround de 5.1 canales que le hace sentirse como si tuviera verdaderamente altavoces de sonido surround en su habitación.

Siéntese y disfrute del sonido de este sencillo, pero elegante, proyector de sonido digital.

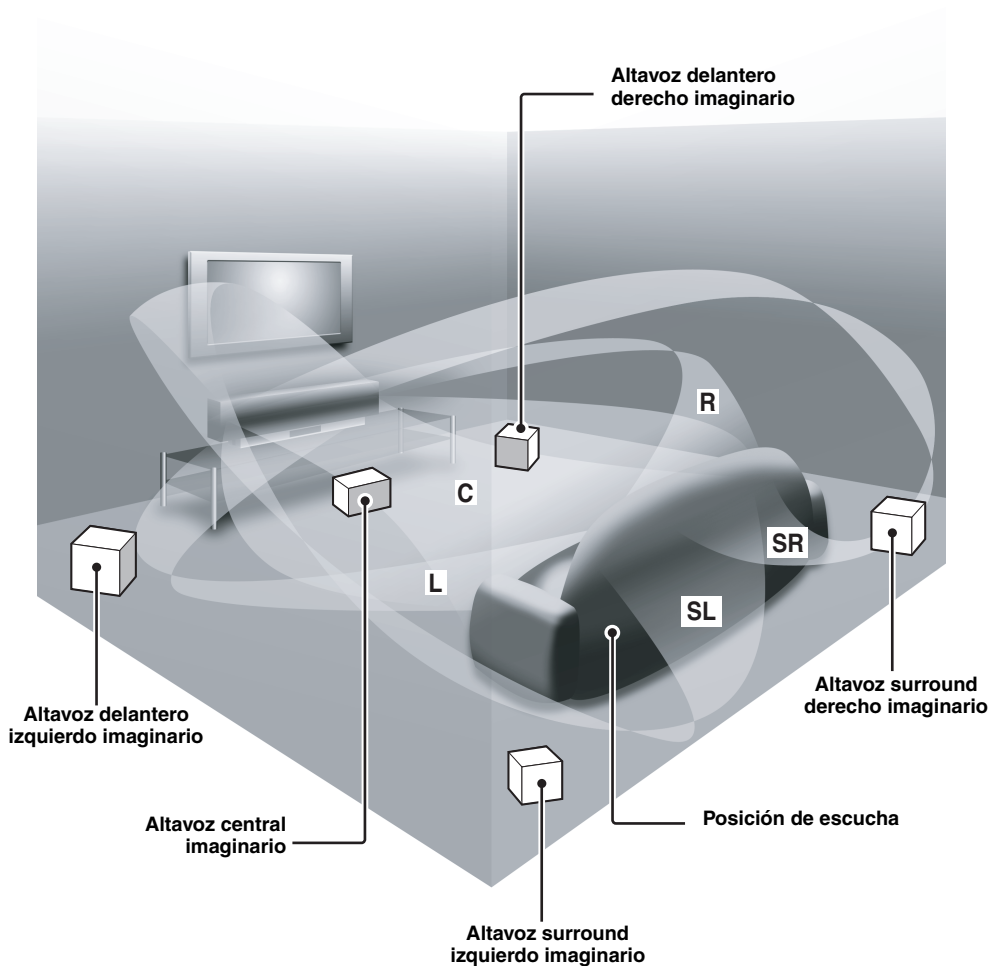

CARACTERÍSTICAS

Proyector de sonido digital

Esta unidad emplea tecnología de proyector de sonido digital que permite a una sola unidad controlar múltiples canales de sonido para generar un sonido surround multicanal, eliminando los altavoces satélite y el cableado asociado normalmente con sistemas de sonido surround convencionales. Esta unidad también está equipada con los modos de haz siguientes para poder disfrutar del sonido surround.

- ◆ 5 haces
- ◆ Estéreo más 3 haces
- ◆ 3 haces

Esta unidad también emplea la reproducción estéreo y mi haz.

Mi haz

Esta unidad emplea mi haz para que usted pueda lograr un sonido claro en un ambiente ruidoso. Puede ajustar el ángulo del haz manualmente o automáticamente utilizando el mando a distancia.

Cinema DSP Digital

Esta unidad emplea la tecnología Cinema DSP Digital desarrollada por YAMAHA Electronics Corp. para que usted pueda disfrutar de películas en casa con todo el impacto de sonido dramático que el director intenta transmitir.

Mando a distancia versátil

El mando a distancia suministrado tiene códigos de mando a distancia preajustados para controlar el reproductor DVD, videograbadora y sintonizadores de TV por cable y de satélite digital conectados a esta unidad. Además, el mando a distancia dispone de la función macro para que usted pueda hacer una serie de operaciones pulsando un solo botón.

IntelliBeam

El logotipo "IntelliBeam" y "IntelliBeam" son marcas de fábrica de YAMAHA Corporation.



El logotipo "CINEMA DSP" y "Cinema DSP" son marcas registradas de YAMAHA Corporation.



Fabricado bajo licencia de Dolby Laboratories. "Dolby", "Pro Logic" y el símbolo de la doble D son marcas registradas de Dolby Laboratories.

AUTO SETUP (IntelliBeam)

Esta unidad emplea la tecnología automática de optimización acústica y de haz sonoro con la ayuda del micrófono optimizador suministrado, para evitar los molestos ajustes de altavoces basados en la escucha de los mismos y lograr los ajustes de haz sonoro de alta precisión que mejor se adapten al lugar de escucha.

Compatibilidad con las tecnologías más recientes

Esta unidad emplea decodificadores compatibles con Dolby Digital, DTS (Digital Theater Systems), Dolby Pro Logic, Dolby Pro Logic II y DTS Neo:6.

- ◆ Dolby Digital
Éste es el formato de señal de audio estándar usado en DVDs y otros medio puramente digitales. Esta tecnología surround ofrece audio digital de alta calidad en hasta 5.1 canales discretos para producir un efecto direccional más real.
- ◆ DTS (Digital Theater Systems)
Éste es el formato de señal de audio usado en DVDs y otros medio puramente digitales. Esta tecnología surround ofrece audio digital de alta calidad en hasta 5.1 canales discretos para producir un efecto direccional más real.
- ◆ Dolby Pro Logic
Esta sofisticada tecnología de decodificación de matriz convierte el audio de cualquier fuente de 2 canales en 5.1 canales de reproducción de ancho de banda completo, mejorando el sonido surround.
- ◆ Dolby Pro Logic II
Ésta es fundamentalmente una versión rediseñada de Dolby Pro Logic que emplea 2 canales surround estéreo, un altavoz de subgraves y una lógica de control muy mejorada. Por consiguiente, esta tecnología mejorada ofrece un campo de sonido excepcionalmente estable que simula 5.1 canales mucho mejores que los originales Dolby Pro Logic. Además, Dolby Pro Logic II incluye los modos Movie, Music y Game especialmente diseñados para películas, música y juegos respectivamente.
- ◆ DTS Neo:6
Esta tecnología decodifica las fuentes de 2 canales convencionales para reproducir 6 canales, permitiendo reproducir canales de gama completa con separación más alta. Los modos Music y Cinema están disponibles para reproducir fuentes de música y cine respectivamente.



"DTS" y "Neo:6" son marcas registradas de Digital Theater Systems, Inc.



Fabricado bajo licencia de 1 Ltd. Solicitud de patentes en todo el mundo.

El logotipo "1" y "Digital Sound Projector™" son marcas comerciales de 1 Ltd.



TruBass, SRS y el símbolo "●" son marcas registradas de SRS Labs, Inc. La tecnología TruBass se incorpora con licencia de SRS Labs, Inc.

USO DE ESTE MANUAL

Notas

- Este manual describe cómo conectar y utilizar esta unidad. Para conocer detalles de la utilización de componentes externos, consulte los manuales del propietario suministrados con esos componentes.
- Algunas operaciones se pueden llevar a cabo con los botones de la unidad principal o del mando a distancia. En tales casos, el funcionamiento se describe utilizando el mando a distancia.
-  indica un consejo para su utilización.
- Este manual se imprime antes de la producción. El diseño y las especificaciones están sujetos a cambios por motivo de mejoras, etc. Si hay diferencias entre el manual y el producto, el producto tiene prioridad.

1 Instale esta unidad en su sala de escucha.

Vea “INSTALACIÓN” en la página 11.



2 Conecte esta unidad a su TV y otros componentes externos.

Vea “CONEXIONES” en la página 14.



3 Prepare el mando a distancia y encienda esta unidad.

Vea “PREPARATIVOS” en la página 22.



4 Ejecute AUTO SETUP.

Vea “AUTO SETUP (IntelliBeam)” en la página 27.



5 Reproduzca una fuente.

Vea “REPRODUCCIÓN” en la página 37.



6 Cambie los modos de haz y/o los ajustes CINEMA DSP.

Vea “DISFRUTE DEL SONIDO SURROUND” en la página 40.



Si quiere hacer configuraciones y ajustes adicionales

7 Ejecute MANUAL SETUP para hacer ajustes finos y/o poner los códigos del mando a distancia.

Vea “MANUAL SETUP” en la página 57 y “FUNCIONES DEL MANDO A DISTANCIA” en la página 77.

ACCESORIOS SUMINISTRADOS

Verifique que ha recibido todos los componentes siguientes.

Mando a distancia (x1)

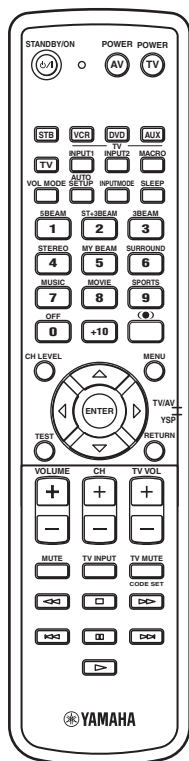

Pilas (x2)
(AA, R6, UM-3)

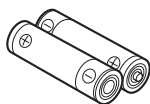

Cable óptico (x1)

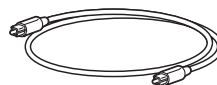

Cable de vídeo OSD con clavijas (x1)

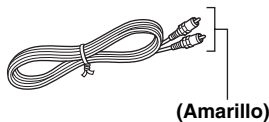

Cable de audio digital con clavijas (x1)

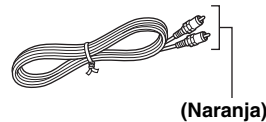

Micrófono optimizador (x1)

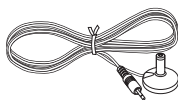

Cable de audio con clavijas (x1)

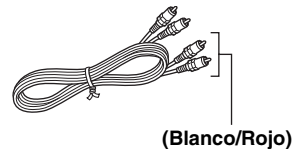

Abrazadera de cable (x1)



Fiador (x4)

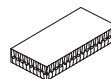

Soporte de cartón para micrófono (x1)

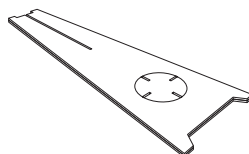

CONTROLES Y FUNCIONES

Panel delantero

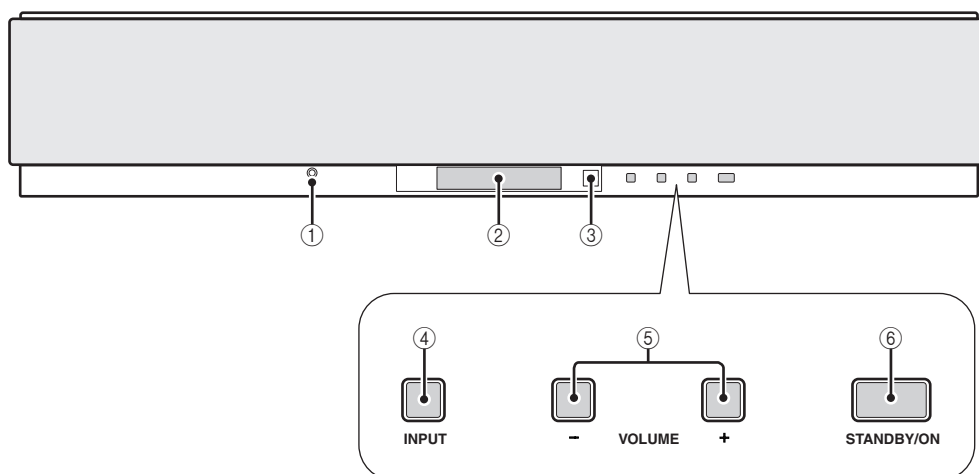

① Jack OPTIMIZER MIC

Se utiliza para conectar el micrófono optimizador suministrado que va a ser usado para ejecutar AUTO SETUP (vea la página 28).

② Visualizador del panel delantero

Muestra información del estado de funcionamiento de esta unidad.

③ Sensor de mando a distancia

Recibe señales infrarrojas del mando a distancia.

④ INPUT

Pulse repetidamente para cambiar entre fuentes de entrada (TV, VCR, DVD o AUX). Vea la página 37 para conocer detalles.

Da salida a un tono de prueba para experimentar el haz de sonido (vea la página 68).

⑤ VOLUME -/+

Controla el nivel de sonido de todos los canales de audio (vea la página 39).

⑥ STANDBY/ON

Conecta la alimentación de esta unidad o la pone en el modo de espera (vea la página 23).

Notas

- Cuando conecte la alimentación de esta unidad, oírás un ruido seco y pasarán de 4 a 5 segundos antes de que ésta reproduzca sonido.
- En el modo de espera, esta unidad consume un poco de energía para recibir señales infrarrojas del mando a distancia.

Visualizador del panel delantero

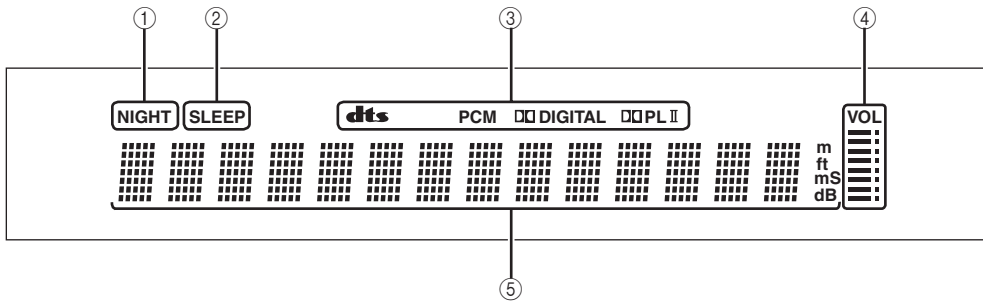

① Indicador NIGHT

Se enciende cuando se selecciona uno de los modos de escucha (vea la página 52).

② Indicador SLEEP

Se enciende cuando el temporizador para dormir está encendido (vea la página 55).

③ Indicadores de decodificador

Se enciende cuando funciona el decodificador correspondiente de esta unidad (vea la página 42).

④ Indicador del nivel del sonido

Muestra el nivel del sonido actual (vea la página 39).

⑤ Visualizador de información múltiple

Muestra información cuando usted ajusta los parámetros de esta unidad.



Puede ajustar el brillo del visualizador del panel delantero utilizando los parámetros DISPLAY MENU en MANUAL SETUP (vea la página 67).

Panel trasero

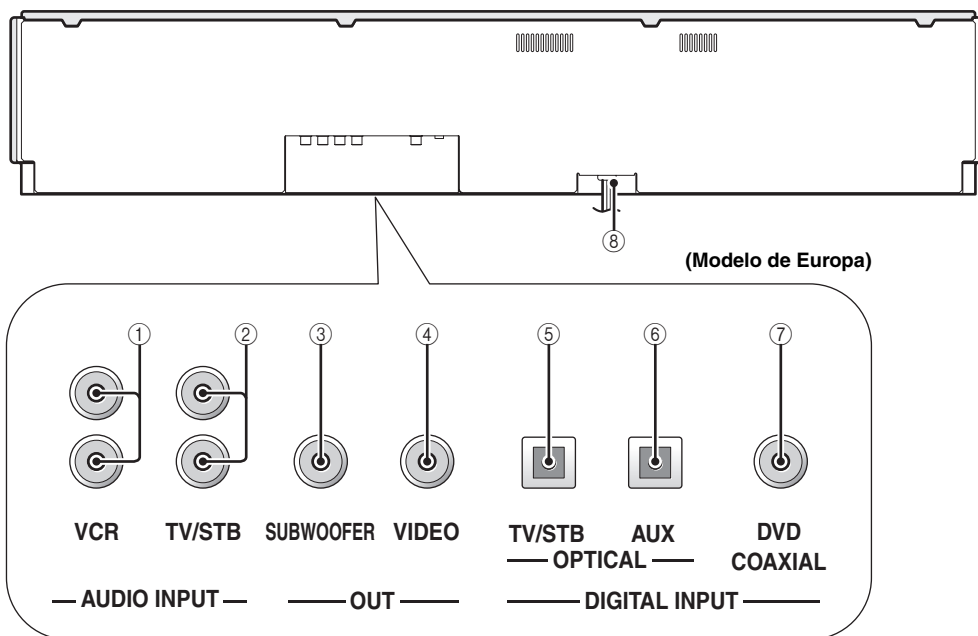

① **Jacks de entrada de audio analógico VCR**

Se utiliza para hacer una conexión analógica a su grabadora de video (vea la página 17).

② **Jacks de entrada de audio analógico TV/STB**

Se usa para hacer una conexión analógica a su TV, sintonizador de satélite digital y sintonizador de TV por cable (vea las páginas 15 y 18).

③ **Jack SUBWOOFER OUT**

Se utiliza para conectar un altavoz de subgraves (vea la página 20).

④ **Jack VIDEO OUT**

Se usa para conectar al terminal de entrada de vídeo de su TV para visualizar la OSD de esta unidad (vea la página 15).

⑤ **Jack TV/STB OPTICAL DIGITAL INPUT**

Se usa para conectar a un TV, sintonizador de satélite digital y sintonizador de TV por cable mediante una conexión digital óptica (vea las páginas 15 y 18).

⑥ **Jack AUX OPTICAL DIGITAL INPUT**

Se utiliza para conectar un componente externo mediante una conexión digital óptica (vea la página 19).

⑦ **Jack DVD COAXIAL DIGITAL INPUT**

Se utiliza para conectar un reproductor DVD mediante una conexión digital coaxial (vea la página 16).

⑧ **Cable de alimentación de CA**

Para conectar a una toma de CA de pared (vea la página 21).

Mando a distancia

Las funciones de algunos botones cambian dependiendo de la posición del selector del modo de operación (29). Esta sección describe básicamente las funciones del mando a distancia utilizado para controlar esta unidad.



También puede controlar otros componentes con el mando a distancia una vez establecidos los códigos de mando a distancia apropiados. Vea "Control de otros componentes" en la página 78 para conocer detalles.

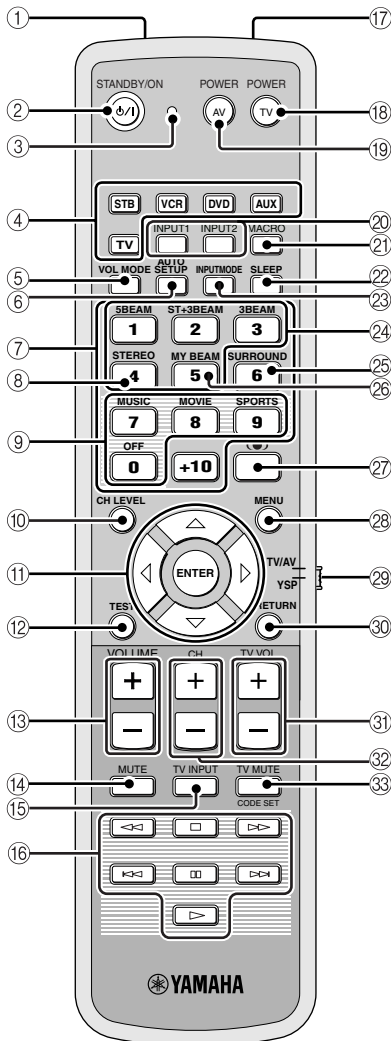

① **Ventana de infrarrojos**

Da salida a las señales de control infrarrojas. Apunte esta ventana al componente que quiera controlar.

② **STANDBY/ON**

Pone este sistema en el modo de espera (vea la página 23).

③ **Indicador de transmisión**

Se enciende cuando se emiten señales de control infrarrojas.

④ **Botones selectores de entrada**

Se usa para seleccionar una fuente de entrada (STB, VCR, DVD, AUX o TV).

Se usa para cambiar el área de control del mando a distancia. (29:TV/AV)

⑤ **VOL MODE**

Enciende o apaga los modos de volumen (vea la página 52).

⑥ **AUTO SETUP**

Se usan para introducir el menú AUTO SETUP (vea la página 27).

⑦ **Botones numéricos**

Se utilizan para introducir números. (29:TV/AV)

⑧ **STEREO**

Use las fuentes de reproducción en estéreo de 2 canales (vea la página 46).

⑨ **Botones de programas de campos sonoros**

Se usan para seleccionar programas de campos sonoros (vea la página 49).

⑩ **CH LEVEL**

Ajusta el nivel de sonido de cada altavoz (vea la página 69).

⑪ **Botones del cursor \triangle / ∇ / \leftarrow / \rightarrow , ENTER**

Se utilizan para seleccionar y ajustar elementos SET MENU. Se utilizan para seleccionar elementos del menú DVD. (29:TV/AV)

⑫ **TEST**

Da salida a un tono de prueba cuando se ajusta el nivel de salida de cada altavoz (vea la página 68).

⑬ **VOLUME +/-**

Aumenta o disminuye el nivel de sonido de esta unidad (vea la página 39).

⑭ **MUTE**

Silencia el sonido. Púlselo de nuevo para reponer la salida de audio al nivel de sonido anterior (vea la página 39).

⑮ **TV INPUT**

Cambia la fuente de entrada o el TV (vea la página 78).

⑯ **Botones de control de reproductor DVD/ videogradora**

Se usan para controlar el reproductor DVD o la videogradora (vea las páginas 78 y 79).

17 Micrófono mi haz

Se usa para recoger tonos de prueba de esta unidad cuando se usa la función de autoajuste de mi haz (vea la página 48).

18 TV POWER

Conecta la alimentación del TV o la pone en el modo de espera (vea la página 78).

19 AV POWER

Conecta la alimentación del componente seleccionado o la pone en el modo de espera (vea las páginas 78 y 79).

20 INPUT1/INPUT2

Selecciona la fuente de entrada del TV (vea la página 78).

21 MACRO

Se usa para establecer el macro del TV (vea la página 80).

22 SLEEP

Ajusta el temporizador para dormir (vea la página 55).

23 INPUTMODE

Cambia entre los modos de entrada (AUTO, DTS o ANALOG). Vea la página 71 para conocer detalles.

24 Botones del modo de haz

Cambian los ajustes del modo del haz (vea las páginas 40, 46 y 47).

25 SURROUND

Selecciona el modo de sonido surround para la reproducción (vea la página 40).

26 MY BEAM

Se usa para seleccionar mi haz como modo de haz (vea la página 48).

27 (●) TruBass

Se usa para reproducir eficazmente el sonido grave (vea la página 54).

28 MENU

Visualiza el menú de preparación en el monitor de su TV (vea las páginas 29 y 58).

Visualiza el menú DVD. (29:TV/AV)

29 Selector del modo de operación

Selecciona el modo de operación de esta unidad. Seleccione YSP cuando utilice esta unidad y seleccione TV/AV cuando utilice el TV u otro componente AV preparado con los códigos de mando a distancia apropiados.

30 RETURN

Se utiliza para seleccionar los ajustes del temporizador para dormir o volver a la pantalla SET MENU anterior. Se utiliza para volver a la pantalla del menú DVD anterior o para salir del menú DVD. (29:TV/AV)

31 TV VOL +/-

Ajusta el nivel de sonido del TV (vea la página 78).

32 CH +/-

Cambia entre canales del TV o la videograbadora (vea las páginas 78 y 79).

33 TV MUTE, CODE SET

Silencia la salida de audio del TV (vea la página 78).

Se utiliza para poner los códigos del mando a distancia (vea la página 77).

INSTALACIÓN

Esta sección describe un lugar de instalación adecuado para poner la unidad usando una ménsula metálica para pared, una estantería o un soporte.

Antes de instalar esta unidad

Esta unidad crea sonido surround reflejando en las paredes de su habitación de escucha los haces sonoros proyectados. Los efectos de sonido surround producidos por esta unidad pueden no ser suficientes cuando ésta se instale en los lugares siguientes.

- Habitaciones con superficies no adecuadas para reflejar haces sonoros
- Habitaciones con superficies que absorben el sonido
- Habitaciones con medidas fuera de los márgenes siguientes: Anchura (3 a 7 m) x Altura (2 a 3,5 m) x Profundidad (3 a 7 m)
- Habitaciones con menos de 1,8 m entre la posición de escucha y los altavoces
- Habitaciones donde objetos tales como muebles obstruyan el camino de los haces sonoros
- Habitaciones con la posición de escucha próxima a paredes
- Habitaciones donde la posición de escucha no está frente a esta unidad.

Asegúrese de dejar un espacio de ventilación adecuado para que escape el calor. Deje un espacio de 5 cm como mínimo por encima o debajo de esta unidad.

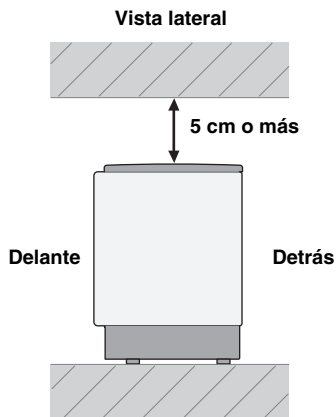

Notas

- No recomendamos instalar esta unidad directamente en el suelo de su habitación de escucha. Instálela utilizando una ménsula metálica para pared, estantería o soporte.
- Esta unidad pesa 9,0 kg. Asegúrese de instalar esta unidad donde no se caiga debido a vibraciones como, por ejemplo, las de un terremoto, y donde no puedan alcanzarla los niños.
- Cuando utilice un TV de tubo de rayos catódicos (CRT), no instale esta unidad directamente encima de él.
- Esta unidad está blindada contra rayos magnéticos. Sin embargo, si la imagen en la pantalla de su TV se emborrona o distorsiona, recomendamos separar los altavoces de su TV.

Instalación de esta unidad

Instale esta unidad donde no haya obstáculos como, por ejemplo, muebles obstruyendo la trayectoria de los haces sonoros. De lo contrario no se obtendrán los efectos de sonido surround deseados.

Puede instalar esta unidad paralela a una pared o en una esquina.

Instalación en paralelo

Instale esta unidad en el centro exacto de la pared según se mide desde las esquinas derecha e izquierda.

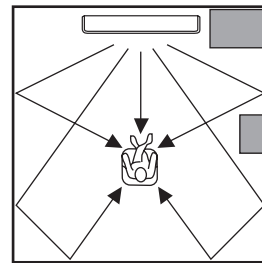

Instalación en esquina

Instale esta unidad en una esquina a un ángulo de 40° a 50° de las paredes adyacentes.

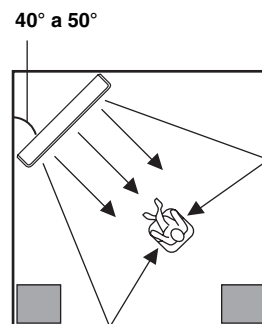

■ Ejemplos de instalación

Ejemplo 1

Instale esta unidad tan cerca del centro exacto de la pared como sea posible.

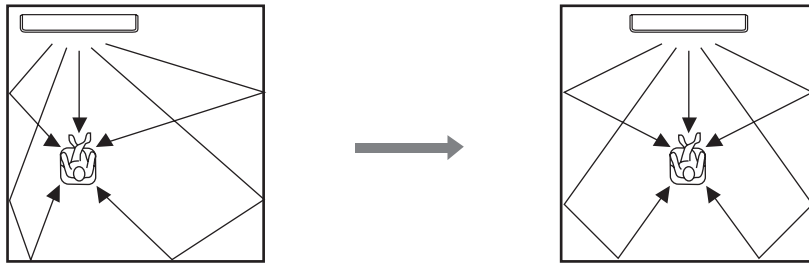

Ejemplo 2

Instale esta unidad para que los haces de sonido puedan ser reflejados por las paredes.

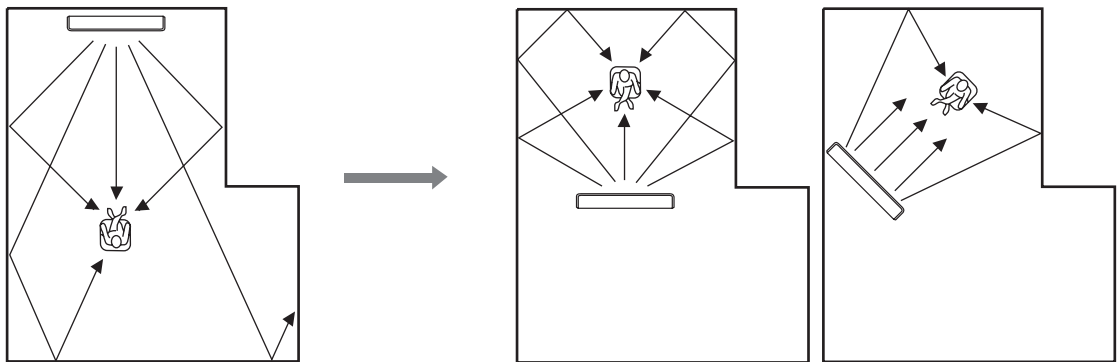

Ejemplo 3

Instale esta unidad tan cerca de la parte delantera exacta de su posición de escucha normal como sea posible.

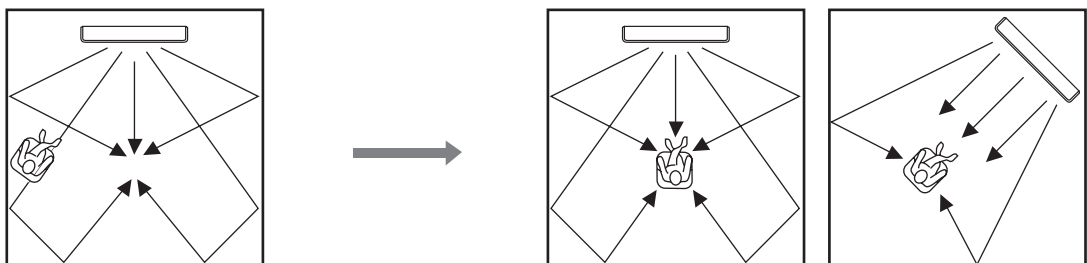

■ Utilizando una ménsula metálica para pared

Puede usar la ménsula metálica para pared opcional para montar esta unidad en la pared de su habitación de escucha.

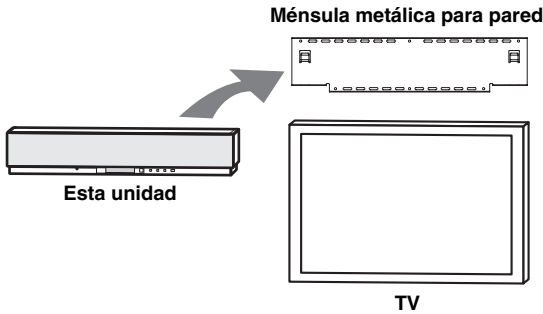

☀️ Consulte las instrucciones suministradas con la ménsula metálica para conocer detalles de cómo colocarla en una pared o como colocar en ella esta unidad.

■ Utilizando un soporte

Puede montar su TV en un soporte colocado en una estantería de venta en el comercio para instalar esta unidad debajo del TV.

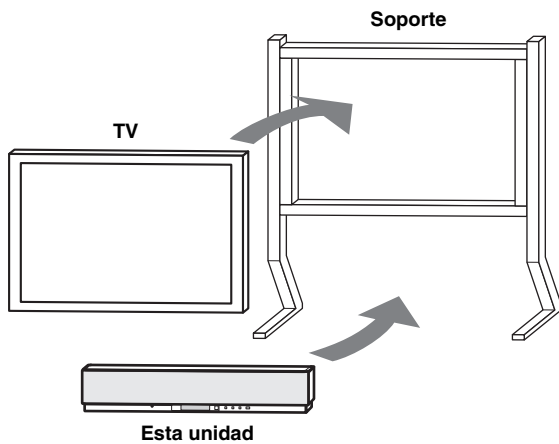

☀️ Consulte las instrucciones suministradas con el soporte para conocer detalles sobre cómo instalarlo o cómo montar esta unidad y el TV en el soporte.

■ Utilizando una estantería

En una estantería de venta en el comercio puede instalar esta unidad encima o debajo de su TV.

■ Cuando esta unidad se instale encima de su TV

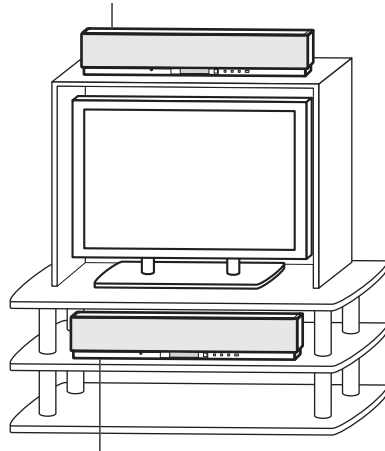

■ Cuando esta unidad se instale debajo de su TV

■ Nota

Asegúrese de que la estantería sea lo suficientemente grande como para permitir una ventilación adecuada alrededor de esta unidad (vea la página 11), y que pueda aguantar el peso de esta unidad y su TV.

■ Fijación de esta unidad

Pele la película de cada uno de los cuatro fiadores suministrados y luego asegúrelos en las cuatro esquinas inferiores de esta unidad y en la parte superior de la estantería, etc.

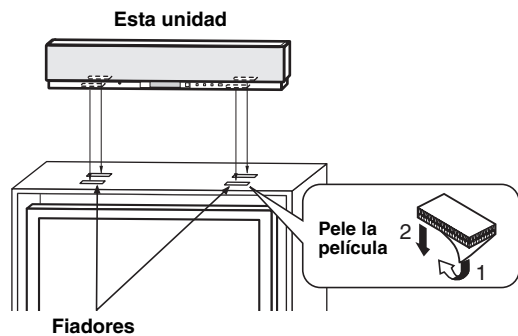

■ Notas

- No instale esta unidad sobre superficies inclinadas. Esta unidad se puede caer o causar heridas.
- Asegúrese de limpiar la superficie de la estantería, etc. antes de poner los fiadores. Colocar la cinta en una superficie sucia o húmeda reducirá la fuerza adhesiva de la cinta y la unidad podría caerse.

CONEXIONES

Esta unidad está equipada con dos jacks digitales ópticos, un jack digital coaxial y dos tipos de jacks analógicos para conectar componentes externos tales como su TV, reproductor DVD, videograbaora, sintonizador de satélite digital, sintonizador de TV por cable y consola de videojuegos. Además, conectando un altavoz de subgraves a esta unidad, usted puede disfrutar de sonidos graves reforzados. Para conocer detalles sobre cómo conectar los varios tipos de componentes externos a esta unidad, vea las páginas 15 a 20.

PRECAUCIÓN

- No conecte esta unidad ni otros componentes a la red eléctrica hasta completar la conexión entre todos los componentes.
- Desenchufe el cable de alimentación antes de cambiar conexiones, mover este aparato o limpiarlo.

— Conexión de audio

— Conexión de vídeo

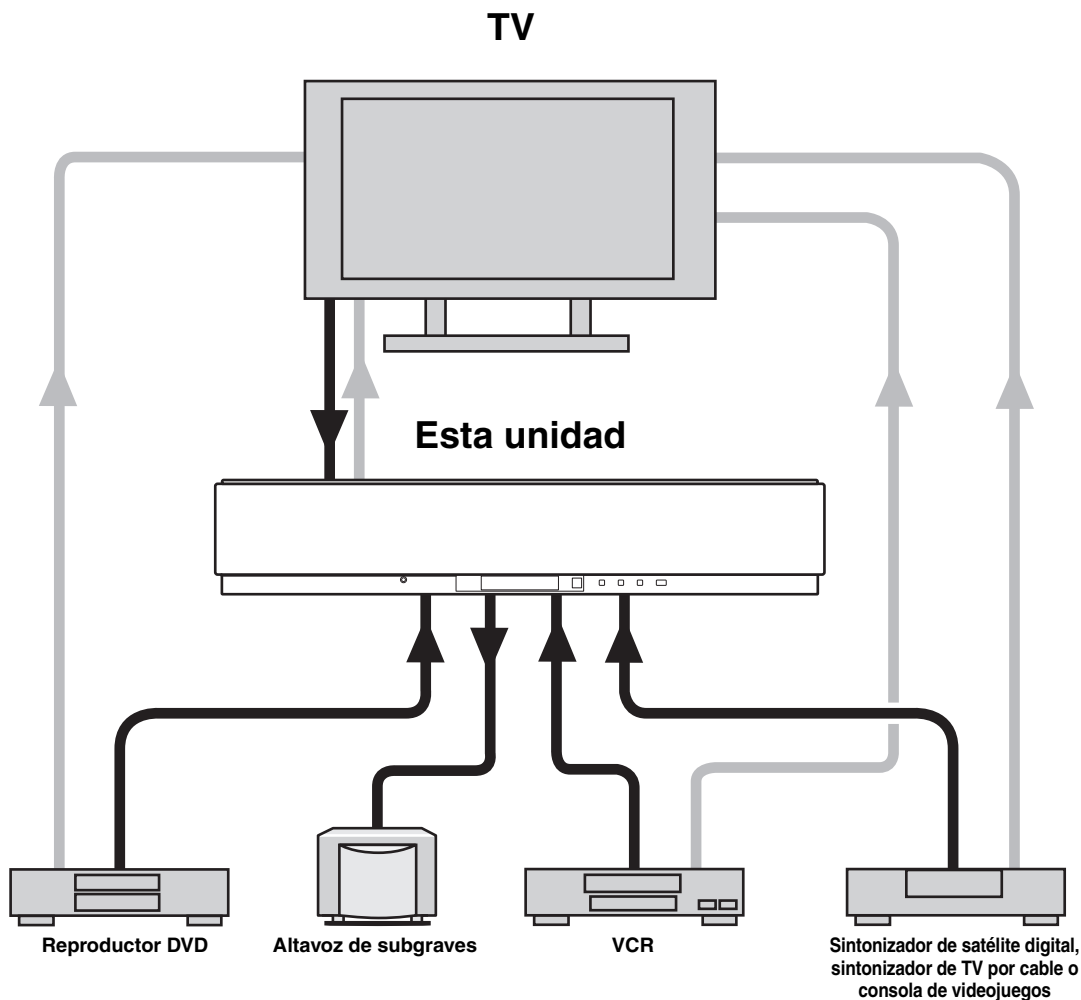

Para impedir que los cables se desenchufen, coloque la abrazadera de cables suministrada con el lado abierto hacia arriba, colóquela en el panel trasero de esta unidad, en un lugar apropiado, y fije los cables en la abrazadera.

Cable de fibra óptica

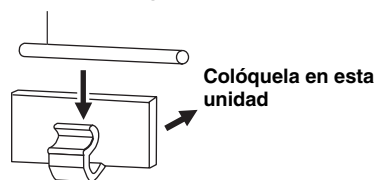

Conexión de un TV

Puede conectar un TV a esta unidad y visualizar la OSD para ver fácilmente cuando usted ajusta los parámetros del sistema en SET MENU.



Para impedir desenchufar el cable óptico, fíjelo en la abrazadera de cable suministrada (vea la página 14).

Nota

Si conecta al mismo tiempo esta unidad a los jacks de salida de audio analógico y audio digital óptico, como se muestra en la ilustración izquierda de abajo, la salida de señales de audio digital del jack de salida digital óptica tendrá prioridad sobre la salida de señales de audio analógico de los jacks de salida de audio analógico.

■ Conexiones de audio digitales y analógicas

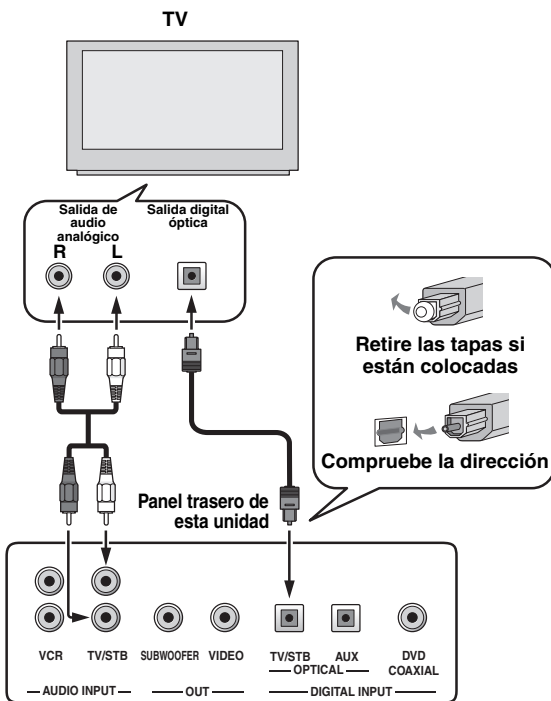

Cables utilizados para las conexiones

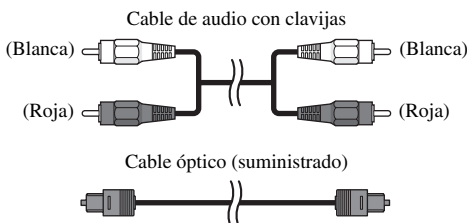

■ Conexiones de vídeo

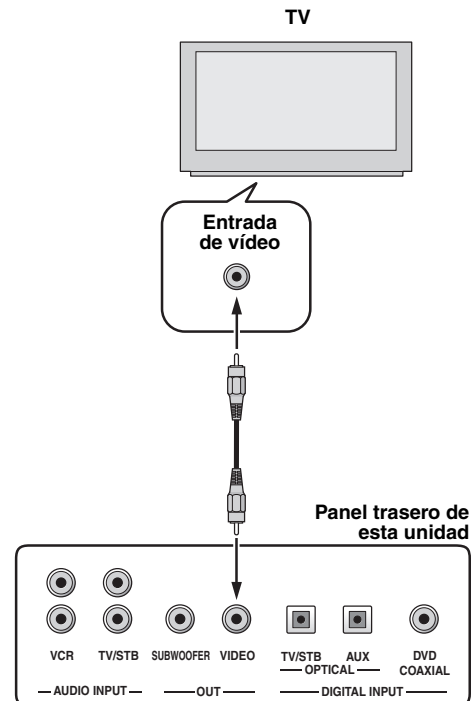

Cables utilizados para las conexiones

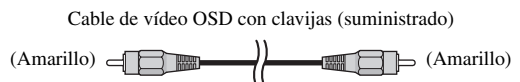

Conexión de un reproductor/grabadora DVD

Para conectar un reproductor/grabadora DVD, conecte el jack de salida digital coaxial de su reproductor DVD al jack de entrada digital coaxial (DVD COAXIAL) de esta unidad.

Si no hay jack de salida digital coaxial en su reproductor/grabadora DVD, utilícelos con conexión digital óptica.



Para impedir desenchufar el cable óptico, fíjelo en la abrazadera de cable suministrada (vea la página 14).

Notas

- Compruebe que su reproductor/grabadora DVD esté ajustado correctamente para dar salida a señales de audio digital Dolby Digital y DTS. Si no, haga los ajustes del sistema de su reproductor/grabadora DVD. Para conocer detalles, consulte el manual de instrucciones de su reproductor/grabadora DVD.
- Si su reproductor/grabadora DVD no tiene un jack de salida digital óptica, haga en su lugar una conexión de audio digital coaxial.

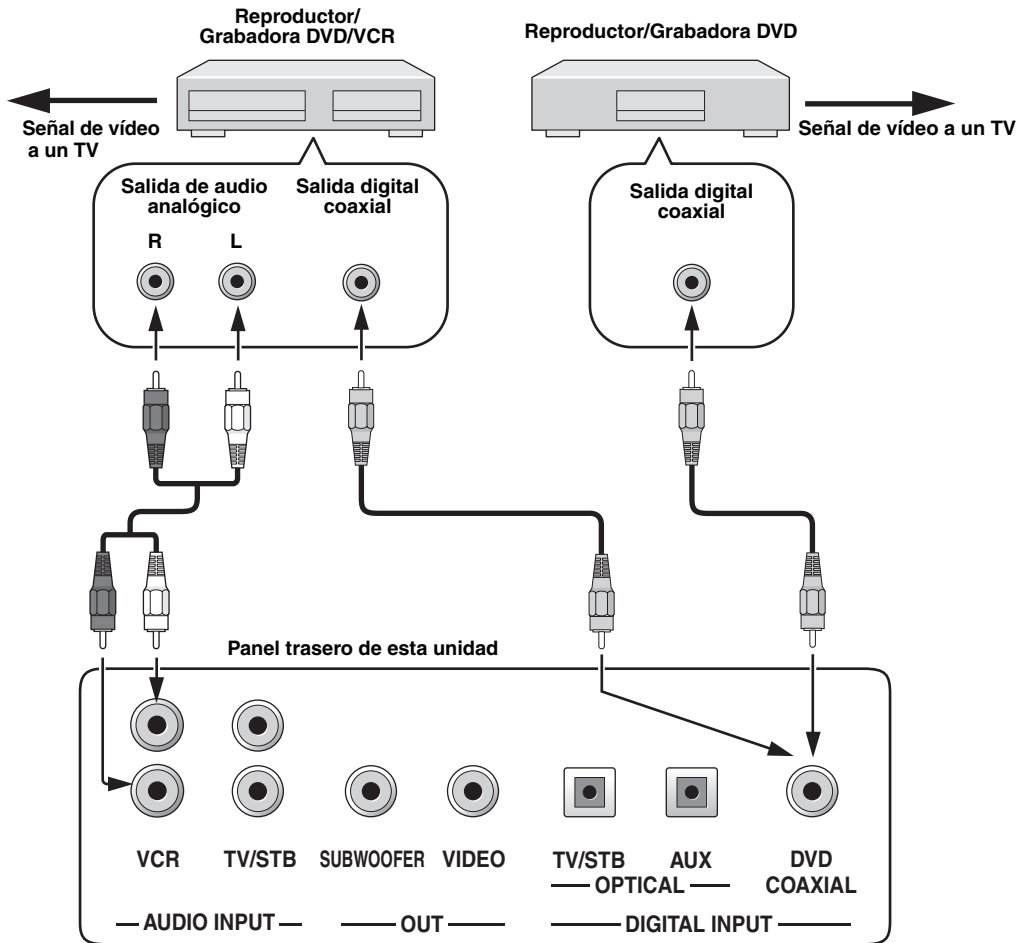

Cables utilizados para las conexiones

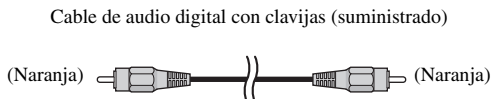

Conexión de una videgrabadora

Para conectar una videgrabadora, conecte los jacks de salida de audio analógico de su videgrabadora a los jacks de entrada de audio analógico (VCR R/L) de esta unidad. Conecte las clavijas rojas a los jacks derechos y las blancas a los izquierdos.

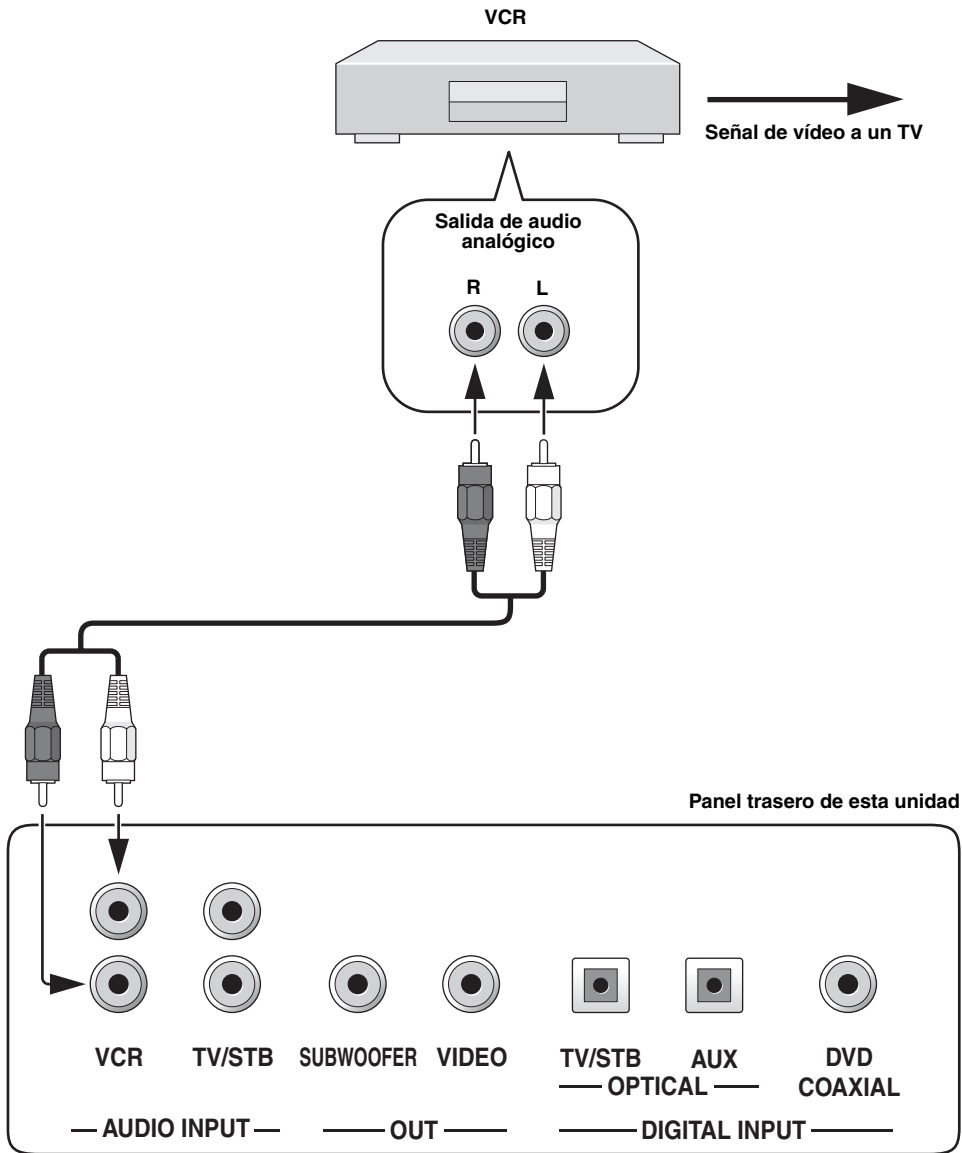

Cables utilizados para las conexiones



Conexión de un sintonizador de satélite digital o un sintonizador de TV por cable

Para conectar un sintonizador de satélite digital o un sintonizador de TV por cable, conecte el jack de salida digital óptica de su sintonizador de satélite digital o sintonizador de TV por cable al jack de entrada digital óptica (TV/STB OPTICAL) de esta unidad. Además, conecte los jacks de salida de audio analógico de su videogradora a los jacks de entrada de audio analógico (TV/STB R/L) de esta unidad. Conecte las clavijas rojas a los jacks derechos y las blancas a los izquierdos.



Para impedir desenchufar el cable óptico, fíjelo en la abrazadera de cable suministrada (vea la página 14).

Nota

Si su TV y sintonizador conectados a esta unidad no soportan las emisiones digitales, conecte los jacks de salida de audio analógico (TV/STB R/L) de esta unidad a los jacks de salida de audio analógico de su TV.

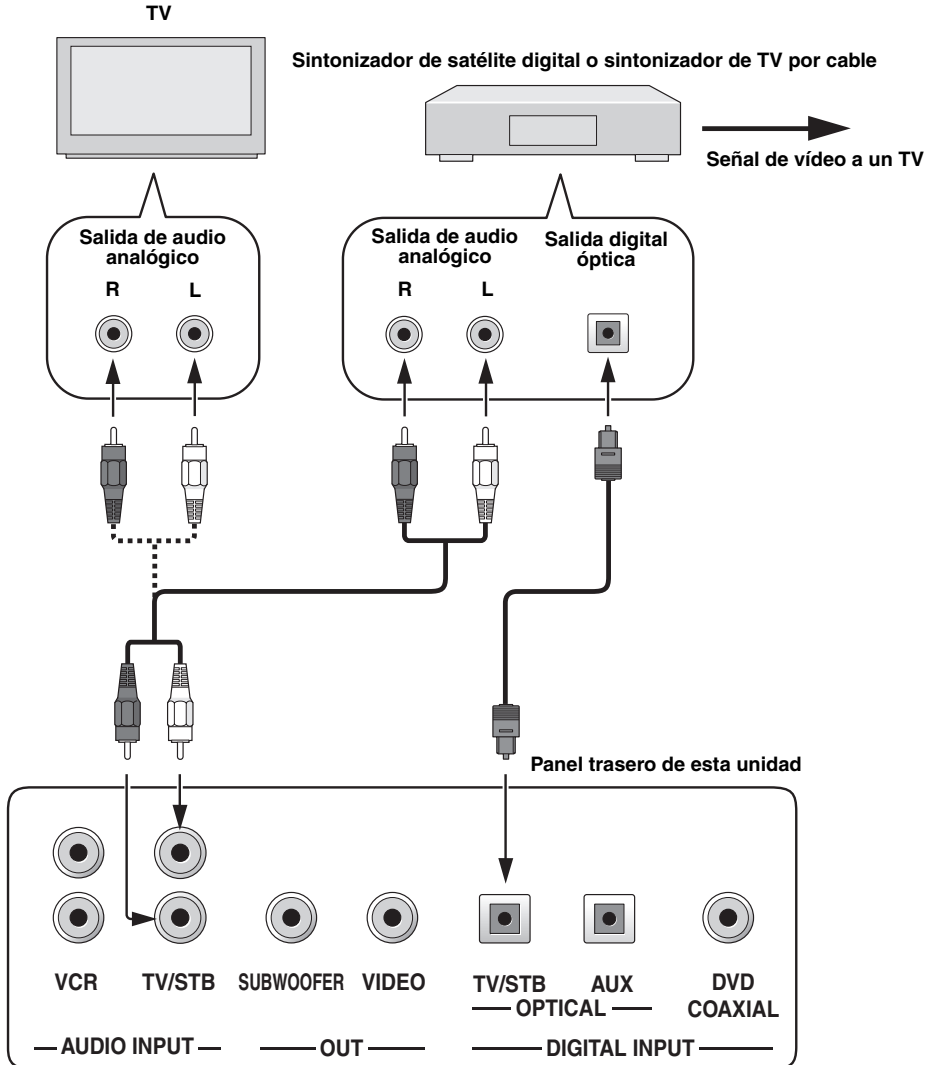

Cables utilizados para las conexiones

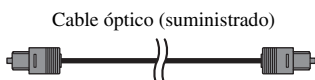

Conexión de otros componentes externos

Para conectar otros componentes externos, conecte el jack de salida digital óptica del componente al jack de entrada digital óptica (AUX OPTICAL) de esta unidad.

Puede conectar un reproductor/grabadora DVD o un componente compatible con conexiones digitales ópticas.



Para impedir desenchufar el cable óptico, fíjelo en la abrazadera de cable suministrada (vea la página 14).

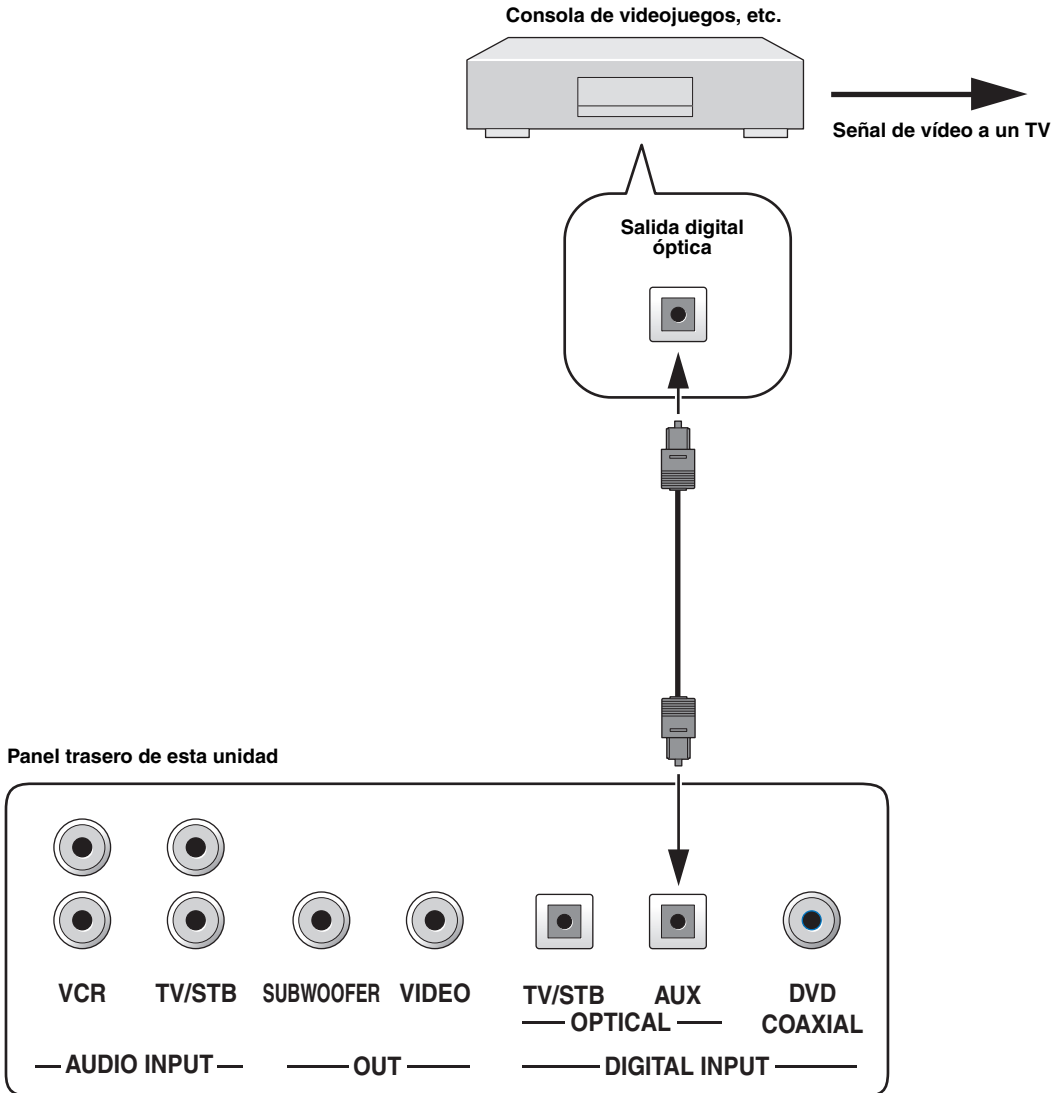

Cables utilizados para las conexiones

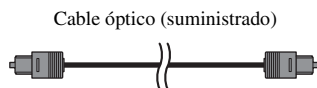

Conexión de un altavoz de subgraves

Para conectar un altavoz de subgraves, conecte el jack de entrada monofónica de su altavoz de subgraves al jack de salida de audio monofónico (SUBWOOFER OUT) de esta unidad.

Cuando se haya hecho esta conexión solamente no saldrá sonido del altavoz de subgraves. Para dar salida al sonido de un altavoz de subgraves, desconecte la alimentación de su altavoz de subgraves y luego ejecute AUTO SETUP (vea la página 27) o seleccione SWFR para BASS OUT en SUBWOOFER SET (vea la página 63).

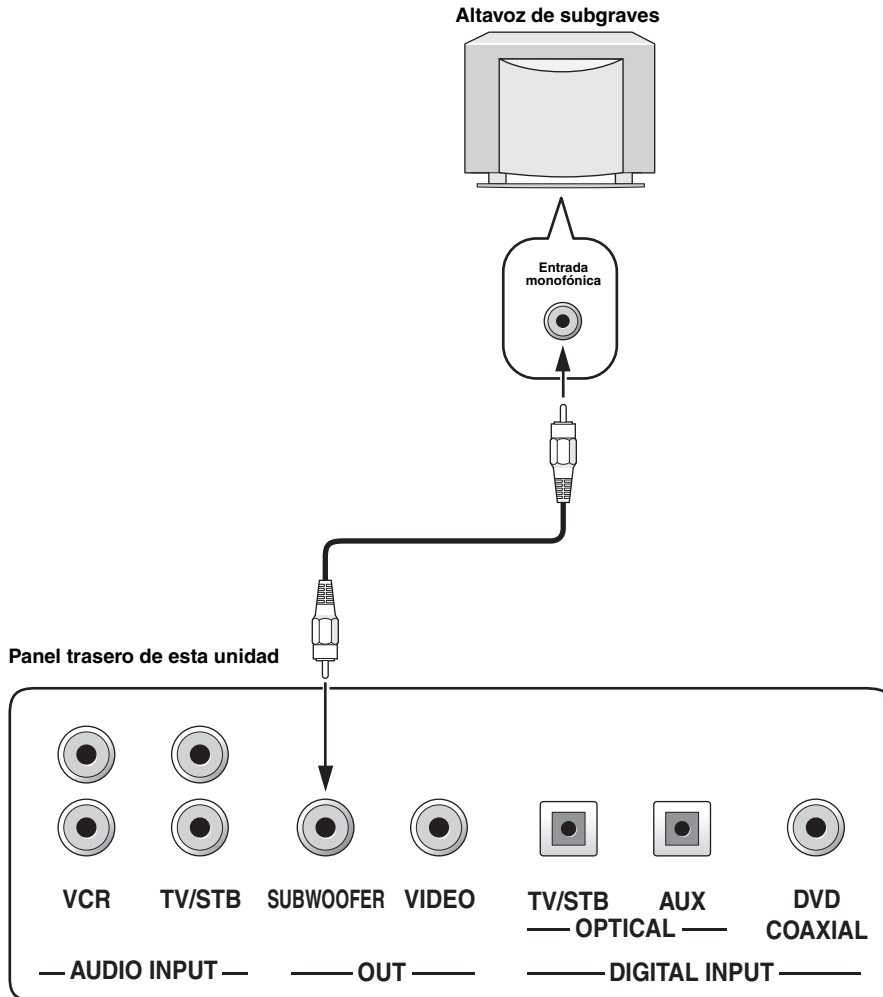

Cables utilizados para las conexiones

Cable de altavoz de subgraves

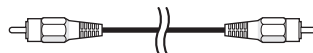

Conexión del cable de alimentación

Una vez terminadas todas las demás conexiones, enchufe el cable de alimentación a la toma de CA de la pared.

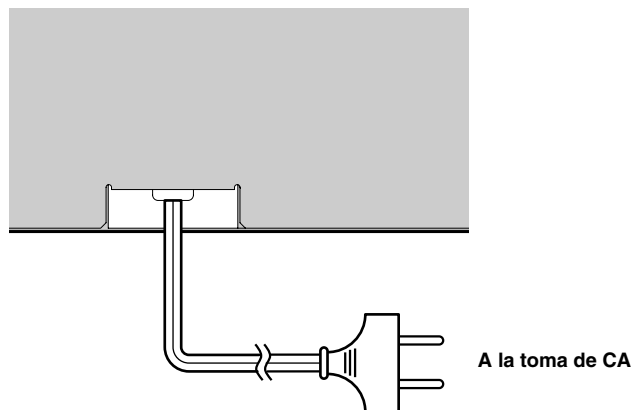

PREPARATIVOS

Instalación de las pilas en el mando a distancia

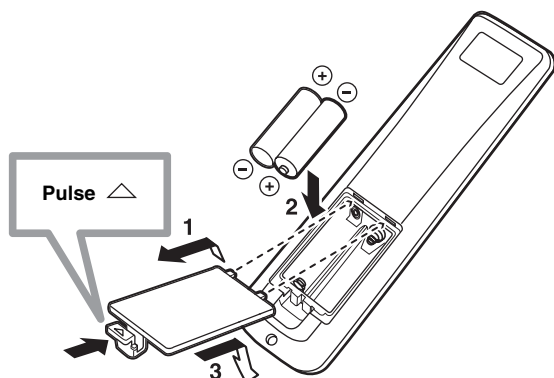

1 Mantenga pulsada la marca \triangle de la tapa de las pilas y deslice la tapa.

2 Introduzca las dos pilas suministradas (AA, R6, UM-3) en el compartimento de las pilas.

Asegúrese de introducir las pilas respetando las marcas de polaridad (+/-).

3 Cierre la tapa de las pilas.

Notas

- Cambie todas las pilas si nota las condiciones siguientes: el alcance de control del mando a distancia disminuye, el indicador no parpadea o su luz pierde intensidad.
- No utilice pilas viejas y nuevas juntas.
- No utilice juntas pilas de tipos diferentes (alcalinas y de manganeso, por ejemplo). Lea las indicaciones de las pilas con atención porque hay tipos diferentes que pueden tener la misma forma y color.
- Las pilas agotadas pueden tener fugas. Si las pilas tienen fugas, tírelas inmediatamente. Evite tocar el material que sale de las pilas o dejar que éste entre en contacto con ropas, etc. Limpie a fondo el compartimento de las pilas antes de instalar otras nuevas.
- No tire las pilas con la basura general de casa. Elimínelas correctamente según las normas de su localidad.
- El contenido de la memoria guardado en el mando a distancia puede borrarse en los casos siguientes:
 - El mando a distancia se queda sin pilas más de 2 minutos.
 - Las pilas agotadas permanecen en el mando a distancia.
 - Los botones del mando a distancia se pulsan por error cuando se cambian las pilas.
- Si la memoria guardada en el mando a distancia se borra sin querer, introduzca pilas nuevas y ponga otra vez los códigos del mando a distancia.



Quite la hoja transparente antes de usar el mando a distancia.

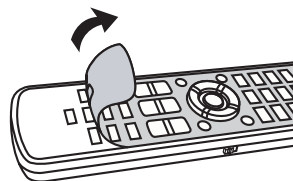

Alcance de funcionamiento del mando a distancia

El mando a distancia transmite un rayo infrarrojo direccional. Utilice el mando a distancia a menos de 6 m de esta unidad y apúntelo hacia el sensor de mando a distancia de esta unidad durante la utilización.

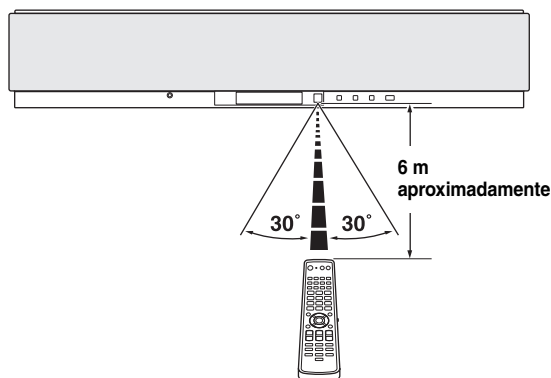

Notas

- No derrame agua u otros líquidos en el mando a distancia.
- No deje caer el mando a distancia.
- No deje ni guarde el mando a distancia en las condiciones siguientes:
 - lugares de humedad alta como, por ejemplo, cerca de un baño
 - lugares de altas temperaturas como, por ejemplo, cerca de una calefacción o estufa
 - lugares con temperaturas demasiado bajas
 - lugares polvorientos
- No exponga el sensor de mando a distancia de esta unidad a la luz solar directa ni a la luz de lámparas fluorescentes con inversor.
- Si se agotan las pilas, la distancia de control efectivo del mando a distancia se reducirá considerablemente. En este caso, cambie las pilas por otras nuevas lo antes posible.

Utilización del mando a distancia

Esta sección describe cómo controlar esta unidad utilizando el mando a distancia suministrado. Las funciones del mando a distancia cambian dependiendo de la posición del selector de modo de operación. Ponga el selector de modo de operación en YSP para cambiar al modo de operación de esta unidad. Los botones del mando a distancia numerados ① a ④ sólo funcionan cuando se selecciona YSP. Además, las funciones de los botones numerados ⑤ a ⑨ cambian dependiendo de la posición del selector del modo de operación. Las funciones correspondientes de los botones, vea la página 9.



Poniendo los códigos de mando a distancia apropiados puede controlar otros componentes (vea la página 77). Una vez puesto el código de mando a distancia para cada fuente de entrada (DVD, VCR, STB, TV o AUX), consulte "Control de otros componentes" en la página 78 para tener más información de las funciones específicas de los botones de mando a distancia disponibles para cada fuente de entrada.

Botones operacionales sólo cuando se selecciona YSP

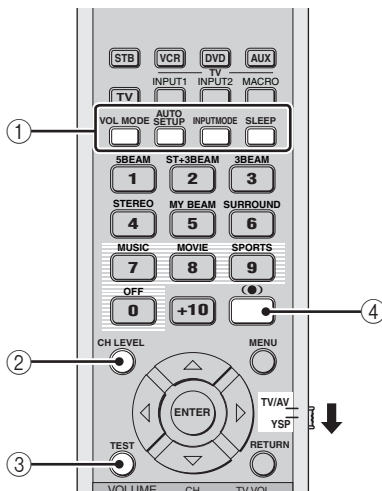

Botones con variación de funciones

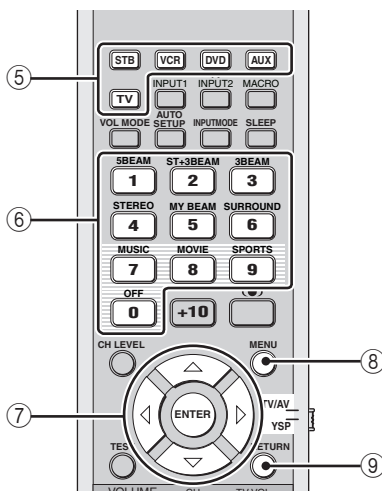

Conexión de la alimentación

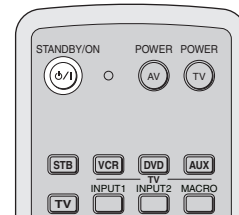
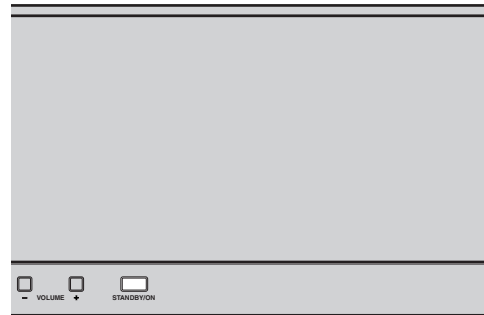

- 1 Pulse **STANDBY/ON** en el panel delantero o en el mando a distancia para conectar la alimentación de esta unidad.

El nivel del volumen aparece en el visualizador del panel delantero, y luego se visualiza la fuente de entrada y el modo de haz actualmente seleccionados.



Panel delantero



Mando a distancia

- 2 Pulse de nuevo **STANDBY/ON** en el panel delantero o mando a distancia para poner esta unidad en el modo de espera.

Nota

Cuando la unidad esté en el modo de espera sólo funcionará **STANDBY/ON** en el panel delantero o mando a distancia, y los otros botones de control del panel delantero o mando a distancia no funcionarán hasta que se conecte la alimentación.

UTILIZACIÓN SET MENU

Visualización de la OSD

Esta sección describe cómo visualizar la OSD (visualización en pantalla) de esta unidad en su pantalla de TV y cómo poner los parámetros para su habitación de escucha. Una vez completado esto podrá disfrutar de un sonido surround real mientras ve la TV en la comodidad de su propia casa.

1 Compruebe que el jack de entrada de vídeo de su TV esté conectado al jack VIDEO OUT de esta unidad para visualizar la OSD de esta unidad.

2 Pulse STANDBY/ON en el panel delantero o en el mando a distancia para conectar la alimentación de esta unidad.



Panel delantero

o



Mando a distancia

3 Conecte la alimentación de su TV.

La pantalla siguiente aparece en su TV.

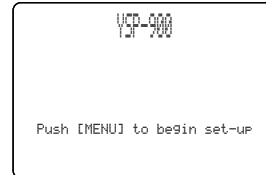

Ejemplo de pantalla OSD

Si la OSD no aparece, utilice el mando a distancia suministrado con su TV para cambiar la entrada de vídeo hasta que aparezca la OSD.

El organigrama de SET MENU

El diagrama siguiente ilustra las operaciones del procedimiento de preparación.

Ejecute LANGUAGE SETUP.

Vea “CAMBIO DEL IDIOMA DE LA OSD” en la página 26.



Ejecute AUTO SETUP (IntelliBeam).

Vea “AUTO SETUP (IntelliBeam)” en la página 27.



Si ocurre un error

Busque un remedio.

Consulte “Mensajes de error para AUTO SETUP” en la página 33 para conocer una lista completa de mensajes de errores y remedios posibles.

Reproduzca las señales de audio o haga los ajustes para el modo de haz y CINEMA DSP.

Vea “REPRODUCCIÓN” en la página 37.



Si quiere hacer configuraciones y ajustes adicionales

Ejecute MANUAL SETUP.

Vea “MANUAL SETUP” en la página 57.



- Si no puede oír claramente un haz sonoro procedente de un canal específico, haga el ajuste para SETTING PARAMETERS (vea la página 59) o para BEAM ADJUSTMENT (vea la página 60) en BEAM MENU.
- Si hay objetos que absorben sonido como, por ejemplo, cortinas en el camino de los haces sonoros, haga el ajuste para TREBLE GAIN en BEAM MENU (vea la página 62).

CAMBIO DEL IDIOMA DE LA OSD

Esta función le permite seleccionar el idioma de su elección que aparece en el SET MENU de esta unidad.

- 1 Ponga el selector de modo de operación en YSP para cambiar al modo de operación de esta unidad.**



- 2 Pulse MENU en el mando a distancia.**
La pantalla SET MENU aparece en su TV.

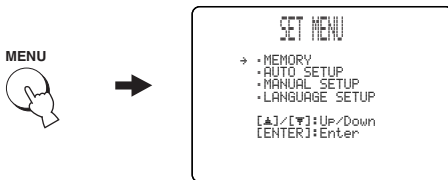

- Los botones de control usados para SET MENU se visualizan en la parte inferior de la pantalla.
- Para volver a la pantalla anterior mientras utiliza SET MENU, pulse RETURN en el mando a distancia.
- Para cancelar la pantalla SET MENU, pulse una vez más MENU.
- También puede hacer las operaciones siguientes en el visualizador del panel delantero.

- 3 Pulse ▲ / ▼ para seleccionar LANGUAGE SETUP y luego pulse ENTER.**

La pantalla siguiente aparece en su TV.

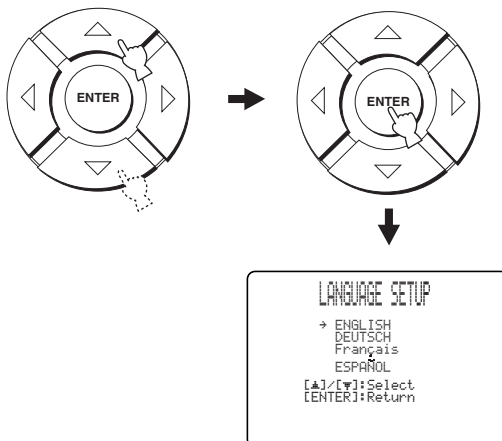

- 4 Pulse ▲ / ▼ para seleccionar el idioma y luego pulse ENTER.**

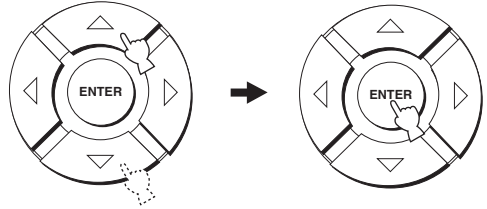

Opciones: **ENGLISH** (inglés), **DEUTSCH** (alemán),
Français (Francés), **ESPAÑOL** (español)

AUTO SETUP (IntelliBeam)

Esta unidad crea un campo sonoro reflejando haces sonoros en las paredes de su habitación de escucha y ampliando la cohesión entre todos los canales. Al igual que con la disposición de otros sistemas de audio, usted necesita ajustar el ángulo del haz para disfrutar del mejor sonido posible procedente de esta unidad.

Esta unidad emplea funciones de optimización de haces y optimización del sonido con la ayuda del micrófono optimizador suministrado, para evitar los molestos ajustes de los altavoces basados en la escucha y lograr los ajustes de sonido de alta precisión que mejor se adapten al lugar de escucha. A estas 2 funciones las llamamos genéricamente “IntelliBeam”.

La optimización del haz crea el mejor campo sonoro surround posible sin ajustar manualmente los parámetros para su habitación de escucha.

La función de optimización del sonido realiza las comprobaciones siguientes y hace automáticamente los ajustes de sonido apropiados.

DISTANCE:

Comprueba la distancia de cada haz de sonido procedente de esta unidad, y ajusta el retardo de cada canal para que cada haz de sonido llegue al mismo tiempo a la posición de escucha.

EQUALIZING:

Ajusta la frecuencia y los niveles del ecualizador paramétrico de cada canal para reducir la coloración a través de los canales y crear un campo sonoro cohesivo. La función de optimización del sonido incorpora tres parámetros (frecuencia, nivel y factor Q) para cada una de las siete bandas de su ecualizador paramétrico, para proporcionar ajustes automáticos muy precisos de las características de frecuencias.

LEVEL:

Comprueba y ajusta el nivel de salida de sonido de cada altavoz.

El organigrama de AUTO SETUP

Esta unidad realiza una serie de comprobaciones para mejorar el ángulo, el retardo, el volumen y la calidad del haz. Puede elegir para optimizar todos los parámetros o parte de ellos.

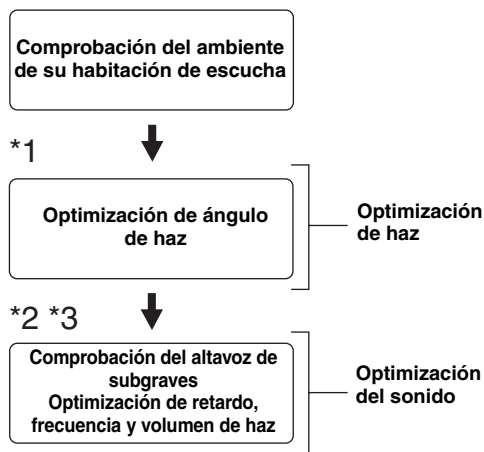

Notas

- *1 El procedimiento de comprobación del ángulo del haz se omite si se selecciona SOUND OPTIMZ only.
- *2 El procedimiento de optimización del sonido se omite si se selecciona BEAM OPTIMZ only.
- *3 El procedimiento de comprobación del altavoz de subgraves se omite si se selecciona BEAM OPTIMZ only.

Instalación del micrófono optimizador

El micrófono optimizador suministrado recoge y analiza el sonido que produce esta unidad en su ambiente de escucha real. Siga el procedimiento de abajo para conectar el micrófono optimizador a esta unidad y asegurarse de que esté situado en un lugar apropiado y que no haya obstáculos grandes entre él y las paredes de su habitación de escucha.

Notas

- Asegúrese de desconectar el micrófono optimizador después de completar el procedimiento AUTO SETUP.
- El micrófono optimizador es sensible al calor.
 - Aléjelo de la luz solar directa.
 - No lo ponga encima de esta unidad.
- No conecte el micrófono optimizador a un cable de extensión porque la optimización del sonido podría no ser adecuada.
- Si el micrófono optimizador no se coloca bien en su habitación de escucha podría ocurrir un error durante el procedimiento AUTO SETUP. Para evitar la posibilidad de un error:
 - No ponga el micrófono optimizador en el extremo derecho o izquierdo desde el centro de esta unidad.
 - No ponga el micrófono optimizador a menos de 1,8 m de la parte delantera de esta unidad.
 - No ponga el micrófono optimizador a más de 1 m de altura del centro de esta unidad.
- Asegúrese de que no haya obstáculos entre el micrófono optimizador y las paredes de su habitación de escucha porque podrían obstruir la trayectoria de los haces sonoros. Sin embargo, cualquier objeto en contacto con las paredes se considerará como parte saliente de las paredes.
- Los mejores resultados se obtienen si el micrófono optimizador se coloca a la altura de sus oídos cuando usted se encuentra sentado en su posición de escucha. Si esto no es posible, usted puede ajustar manualmente con precisión el ángulo del haz sonoro y equilibrar los niveles de salida del haz sonoro con MANUAL SETUP (vea la página 57) una vez completado el procedimiento AUTO SETUP.
- Si se conecta a esta unidad un altavoz de subgraves con controles de volumen ajustable y control de frecuencia de cruce/frecuencia de corte alta, ajuste el volumen entre las 10 y las 12 en punto según se mira un reloj convencional y ajuste la frecuencia de cruce/frecuencia de corte alta al máximo.

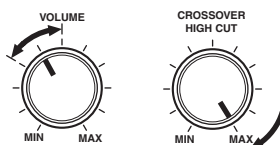

Altavoz de subgraves

1 Pulse **STANDBY/ON** en el panel delantero o en el mando a distancia para desconectar la alimentación de esta unidad.



Panel delantero

o



Mando a distancia

2 Conecte el micrófono optimizador suministrado al jack **OPTIMIZER MIC** del panel delantero.

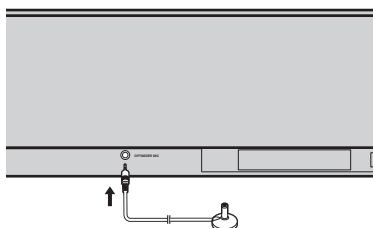

3 Ponga el micrófono optimizador en una superficie nivelada a más de 1,8 m por delante de la unidad y a menos de 1 m por encima o por debajo de la altura central de la unidad, con la cabeza del micrófono optimizador hacia arriba en su posición de escucha normal.

Nota

Asegúrese de poner el micrófono optimizador en una línea central imaginaria trazada desde esta unidad.



Puede que quiera usar el soporte de cartón suministrado para fijar el micrófono optimizador a la misma altura a la que están sus oídos cuando se sienta en su posición de escucha.

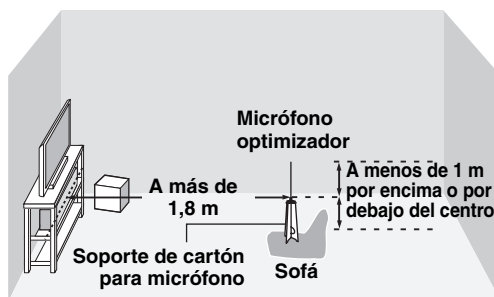

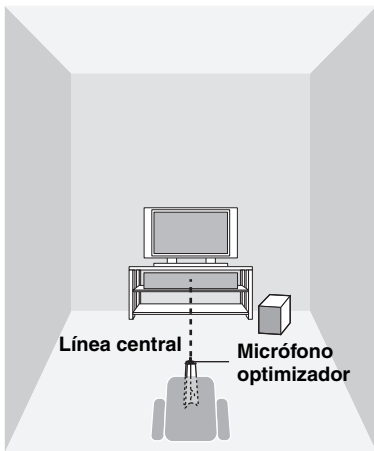

Usando AUTO SETUP (IntelliBeam)

Una vez que el micrófono optimizador esté firmemente conectado a esta unidad y colocado en su habitación de escucha, siga el procedimiento de abajo para empezar el procedimiento AUTO SETUP.

También puede introducir el procedimiento AUTO SETUP simplemente manteniendo pulsado AUTO SETUP en el mando a distancia durante más de 2 segundos. En este caso, esta unidad realiza los procedimientos de optimización de haz y optimización del sonido.

■ Ensamblaje del soporte de cartón para micrófono suministrado

Encontrará tres piezas diferentes (una circular y dos alargadas) del soporte de cartón para micrófono que han sido puestas juntas originalmente.

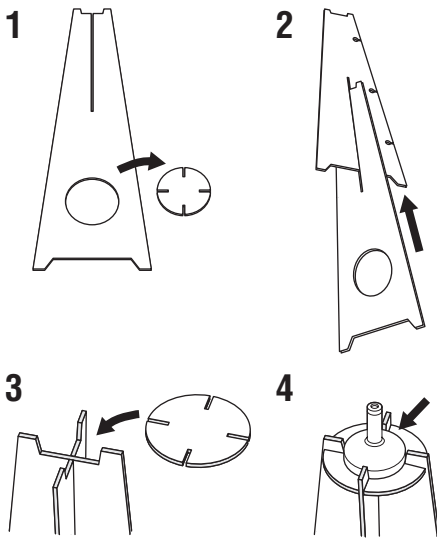

- 1** Separe las tres piezas del soporte de cartón para micrófono que han sido puestas juntas originalmente.
- 2** Inserte una de las piezas alargadas en el hueco de la otra pieza alargada.
- 3** Coloque la pieza circular sobre las dos piezas alargadas combinadas.
- 4** Coloque el micrófono optimizador suministrado encima de la pieza circular.

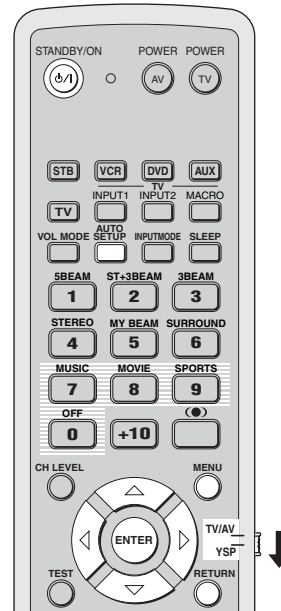

Notas

- Asegúrese de que su habitación de escucha esté lo más silenciosa posible mientras hace el procedimiento AUTO SETUP.
- Para lograr los mejores resultados posibles se le recomienda salir de su habitación de escucha hasta que termine el procedimiento AUTO SETUP, para que usted no pueda obstruir la trayectoria de los haces sonoros.
- Tenga en cuenta que es normal que durante el procedimiento AUTO SETUP salgan tonos de prueba altos.
- El procedimiento AUTO SETUP tal vez no pueda ejecutarse bien si esta unidad se instala en una de las habitaciones descritas en “Antes de instalar esta unidad” en la página 11. En tal caso, ejecute MANUAL SETUP (vea la página 57) para ajustar manualmente los parámetros correspondientes.
- Si se produce un error se reproduce el sonido de un zumbador de error, el procedimiento AUTO SETUP se detiene y luego aparece un mensaje de error en la pantalla. Vea “Mensajes de error para AUTO SETUP” en la página 33 para conocer los remedios apropiados.



- El procedimiento AUTO SETUP tarda unos 3 minutos como máximo. Cuando el procedimiento AUTO SETUP se realiza correctamente suena una campanilla.
- Si hay cortinas en su habitación de escucha le recomendamos seguir el procedimiento de abajo.
 1. Abra las cortinas para mejorar el reflejo del sonido.
 2. Ejecute BEAM OPTIMZ only.
 3. Cierre las cortinas.
 4. Ejecute SOUND OPTIMZ only.
- Puede guardar los ajustes optimizados por el procedimiento AUTO SETUP (vea la página 34). Un juego de ajustes optimizados según las condiciones específicas de su ambiente de escucha podrá recuperarse posteriormente dependiendo de las condiciones cambiantes de su ambiente de escucha (vea la página 35).

1 Pulse STANDBY/ON en el panel delantero o en el mando a distancia para conectar la alimentación de esta unidad.

Si está conectado un altavoz de subgraves a esta unidad, enciéndalo.



Panel delantero

o



Mando a distancia

2 Ponga el selector de modo de operación en YSP para cambiar al modo de operación de esta unidad.



3 Pulse MENU en el mando a distancia.

La pantalla SET MENU aparece en su TV.



- Los botones de control usados para SET MENU se visualizan en la parte inferior de la pantalla.
- Para volver a la pantalla anterior mientras utiliza SET MENU, pulse RETURN en el mando a distancia.
- Para cancelar la pantalla SET MENU, pulse una vez más MENU.
- Puede iniciar el procedimiento BEAM+SOUND OPTIMZ manteniendo pulsado simplemente AUTO SETUP en el mando a distancia durante más de 2 segundos. Los pasos 4 y 5 se omiten y la pantalla mostrada en el paso 5 aparece en su TV. Inicie el procedimiento AUTO SETUP desde el paso 6.
- También puede hacer las operaciones siguientes en el visualizador del panel delantero.

4 Pulse ▲ / ▼ en el mando a distancia para seleccionar AUTO SETUP y luego pulse ENTER.

La pantalla siguiente aparece en su TV.

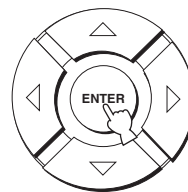
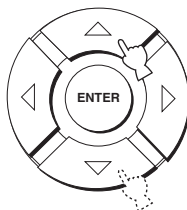

- 5 Pulse \triangle / ∇ para seleccionar BEAM+SOUND OPTIMZ, BEAM OPTIMZ only o SOUND OPTIMZ only y luego pulse ENTER.**
La pantalla siguiente aparece en su TV.

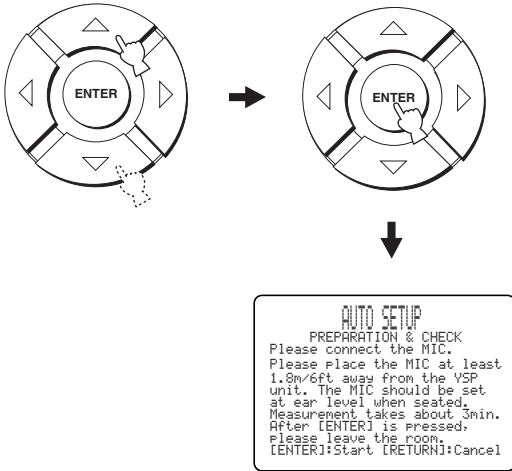

BEAM+SOUND OPTIMZ (Optimización de haz y optimización acústica)

Se usa para optimizar el ángulo, el retardo, el volumen y la calidad del haz, para que los parámetros se adapten de la mejor forma a su ambiente de escucha.

Se le recomienda seleccionar esta función de optimización en los casos siguientes:

- Si hace ajustes por primera vez.
- Si la unidad ha sido trasladada.
- Si su habitación de escucha ha sido reestructurada.
- Si los objetos de su habitación de escucha (muebles, etc.) han sido reorganizados.

Este menú tarda unos 3 minutos.

BEAM OPTIMZ only (Optimización de haz solamente)

Se usa para optimizar el ángulo del haz, para que el parámetro se adapte de la mejor forma a su ambiente de escucha.

Este menú tarda 1 minuto aproximadamente.

SOUND OPTIMZ only (Optimización de sonido solamente)

Se usa para optimizar el retardo, el volumen y la calidad del haz, para que los parámetros se adapten de la mejor forma a su ambiente de escucha.

Se le recomienda seleccionar esta función de optimización en los casos siguientes:

- Si ha abierto o cerrado las cortinas en su habitación de escucha antes de usar esta unidad.
- Si ha ajustado manualmente el ángulo del haz.

Este menú tarda unos 2 minutos.

Nota

Tendrá que optimizar el ángulo del haz en el procedimiento BEAM OPTIMZ only antes de empezar el procedimiento SOUND OPTIMZ only.

- 6 Compruebe una vez más los puntos siguientes antes de empezar el procedimiento AUTO SETUP.**
- ¿Está el micrófono optimizador firmemente conectado a esta unidad?
 - ¿Está el micrófono optimizador colocado en un lugar adecuado?
 - ¿Hay obstáculos grandes entre el micrófono optimizador y las paredes de su habitación de escucha?

- 7 Pulse ENTER para empezar el procedimiento AUTO SETUP.**

La pantalla siguiente aparece en su TV y el procedimiento AUTO SETUP empieza en 10 segundos.

Salga de su habitación de escucha antes de iniciar el procedimiento AUTO SETUP.

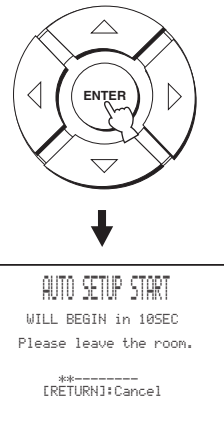

Si se produce un error se reproducirá un sonido de zumbador de error y el mensaje de error se visualizará. Consulte “Mensajes de error para AUTO SETUP” en la página 33 para conocer una lista completa de mensajes de errores y sus remedios apropiados. Siga las instrucciones y realice de nuevo el procedimiento AUTO SETUP.

8 Compruebe que la pantalla siguiente se visualice en su TV.

Los resultados del procedimiento AUTO SETUP se visualizan en su TV.

Ejemplo 1

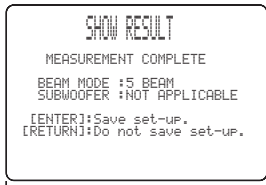

Ejemplo 2

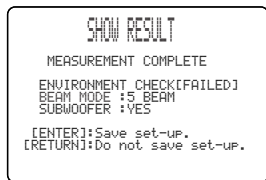

- Si se visualiza “ENVIRONMENT CHECK [FAILED]”, recomendamos ejecutar de nuevo el AUTO SETUP procedimiento. Vea el paso 9 para conocer detalles.
- Si se visualiza “SUBWOOFER : NOT APPLICABLE” a pesar de estar conectado un altavoz de subgraves a esta unidad, aumente el nivel del volumen del altavoz de subgraves y ejecute de nuevo el procedimiento AUTO SETUP.
- Dependiendo del ambiente de su sala de escucha, el ángulo de los haces de los altavoces delanteros derecho e izquierdo y de los altavoces surround derecho e izquierdo puede ajustarse al mismo valor aunque se visualice 5BEAM como resultado.

9 Pulse ENTER para confirmar los resultados o RETURN para cancelarlos.

La pantalla siguiente se visualiza temporalmente durante 2 segundos y luego desaparece de su TV.

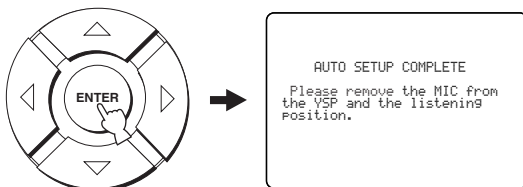

Si se visualiza “ENVIRONMENT CHECK [FAILED]” en el paso 8, después de pulsar ENTER se visualiza la pantalla siguiente. En este caso, vea ERROR E-1 en “Mensajes de error para AUTO SETUP” en la página 33. Pulse ENTER para salir de AUTO SETUP y luego ejecute de nuevo el procedimiento desde el paso 3.



10 Desconecte el micrófono optimizador del jack OPTIMIZER MIC del panel delantero.

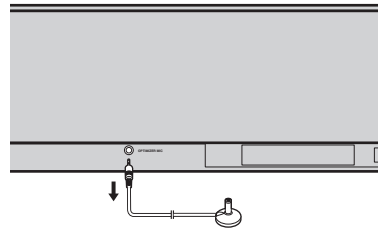

■ Mensajes de error para AUTO SETUP

Antes de empezar el procedimiento AUTO SETUP

Mensaje de error	Causa	Remedio	Vea la página
ERROR E-2 No MIC Detected. Please check MIC connection and re-try.	El micrófono optimizador no está conectado a esta unidad.	Conecte el micrófono optimizador a esta unidad.	28

Mientras se realiza el procedimiento AUTO SETUP

Pulse RETURN si se muestra uno de los errores de abajo, excepto E-1. En el caso de haber empezado el procedimiento AUTO SETUP pulsando AUTO SETUP en el mando a distancia en el paso 3, ejecute de nuevo el procedimiento desde el paso 3 después de desaparecer la pantalla una vez. En el caso de haber empezado el procedimiento AUTO SETUP pulsando MENU en el mando a distancia en el paso 3, ejecute de nuevo el procedimiento desde el paso 4 después de visualizarse la pantalla en el paso 3. Ejecute MANUAL SETUP si el problema es difícil de resolver.

Mensaje de error	Causa	Remedio	Vea la página
ERROR E-1 Please test in more quieter environment.	Hay demasiado ruido no deseado en su habitación de escucha.	Asegúrese de que la habitación de escucha esté tan silenciosa como sea posible. Puede que quiera elegir ciertas horas del día cuando no hay mucho ruido procedente del exterior.	—
ERROR E-2 No MIC detected. Please check MIC connection and re-try.	El micrófono optimizador fue desconectado mientras se realizaba el procedimiento AUTO SETUP.	Asegúrese de que el micrófono optimizador esté firmemente conectado a esta unidad.	28
ERROR E-3 Unexpected control is detected. Please re-try.	Se hicieron algunas operaciones en esta unidad mientras se realizaba el procedimiento AUTO SETUP.	No realice ninguna otra operación mientras se hace el procedimiento AUTO SETUP.	—
ERROR E-4 Please check MIC position. MIC should be set in front of YSP.	El micrófono optimizador no está en frente de esta unidad.	Asegúrese de que el micrófono optimizador esté instalado en frente de esta unidad.	28
ERROR E-5 Please check MIC position. MIC should be set above 1.8m/6ft.	El micrófono optimizador no está colocado a la distancia apropiada de esta unidad.	Asegúrese de que el micrófono optimizador esté instalado a más de 1,8 m de la parte delantera de esta unidad y a menos de 1 m de altura sobre el centro de esta unidad.	28
ERROR E-6 Volume level is lower than expected. Please check MIC position/connection and re-try.	El micrófono optimizador no puede captar el sonido producido por esta unidad porque el nivel de salida del sonido es demasiado bajo.	Asegúrese de que el micrófono optimizador esté firmemente conectado a esta unidad y colóquelo en un lugar apropiado. Si el problema persiste, contacte con el centro de servicio YAMAHA más cercano para solicitar su asistencia.	28
ERROR E-7 Unexpected error happened. Please re-try.	Se ha producido un error en el interior del sistema.	Repita el procedimiento AUTO SETUP.	—

USO DE LA MEMORIA DEL SISTEMA

Uso conveniente de la memoria del sistema

En la memoria del sistema de esta unidad puede guardar los ajustes actuales realizados en SET MENU. Resulta útil guardar ciertos ajustes según las condiciones cambiantes de su habitación de escucha. Por ejemplo, si hay cortinas en el camino de los haces, la efectividad de los mismos cambiará dependiendo de si las cortinas están abiertas o cerradas.

Cuando las cortinas están abiertas

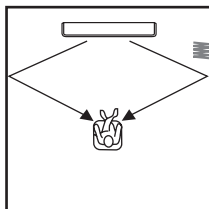

Cuando las cortinas están cerradas

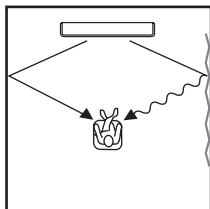

Para guardar ajustes

- 1 Ponga el selector de modo de operación en YSP para cambiar al modo de operación de esta unidad.



- 2 Pulse MENU en el mando a distancia.

La pantalla SET MENU aparece en su TV.



- Los botones de control usados para SET MENU se visualizan en la parte inferior de la pantalla.
- Para volver a la pantalla anterior mientras utiliza SET MENU, pulse RETURN en el mando a distancia.
- Para cancelar la pantalla SET MENU, pulse una vez más MENU.
- También puede hacer las operaciones siguientes en el visualizador del panel delantero.

- 3 Pulse \triangle / ∇ para seleccionar MEMORY y luego pulse ENTER.

La pantalla siguiente aparece en su TV.

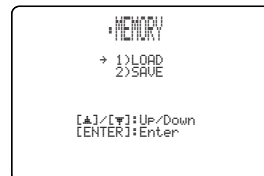
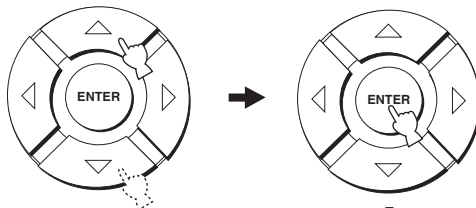

- 4 Pulse \triangle / ∇ para seleccionar SAVE y luego pulse ENTER.

La pantalla siguiente aparece en su TV.

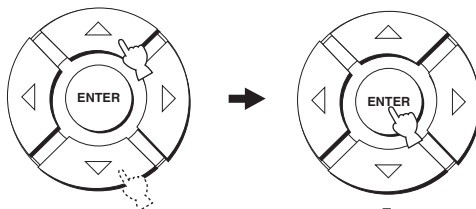

- 5** Pulse \triangle / ∇ para seleccionar MEMORY1, MEMORY2 o MEMORY3 y luego pulse ENTER.

La pantalla siguiente aparece en su TV.

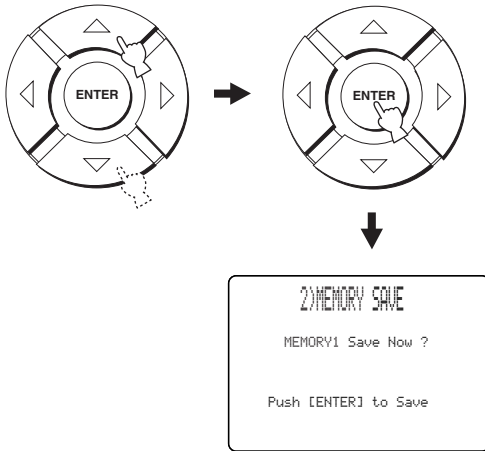

- 6** Pulse de nuevo ENTER.

Los nuevos parámetros se guardan como MEMORY1, MEMORY2 o MEMORY3. Una vez guardados los parámetros, la visualización vuelve a la pantalla siguiente SET MENU.

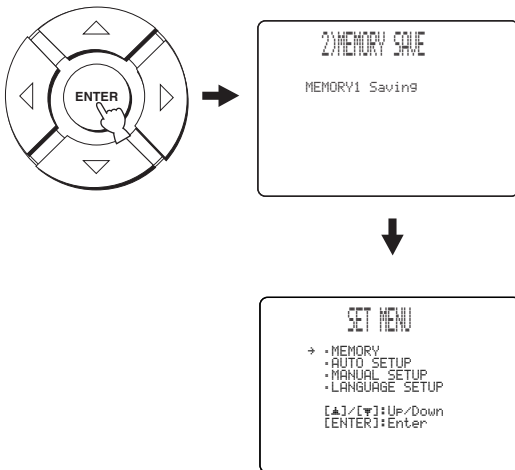

- 7** Pulse MENU para salir.

La pantalla SET MENU desaparece de su TV.



Carga de ajustes

Puede recuperar los ajustes guardados en “Para guardar ajustes” en la página 34 según las condiciones cambiantes de su habitación de escucha.

- 1** Ponga el selector de modo de operación en YSP para cambiar al modo de operación de esta unidad.



- 2** Pulse MENU en el mando a distancia.

La pantalla SET MENU aparece en su TV.

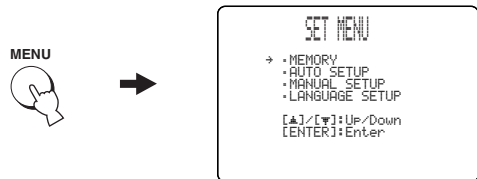

- Los botones de control usados para SET MENU se visualizan en la parte inferior de la pantalla.
- Para volver a la pantalla anterior mientras utiliza SET MENU, pulse RETURN en el mando a distancia.
- Para cancelar la pantalla SET MENU, pulse una vez más MENU.
- También puede hacer las operaciones siguientes en el visualizador del panel delantero.

- 3** Pulse \triangle / ∇ para seleccionar MEMORY y luego pulse ENTER.

La pantalla siguiente aparece en su TV.

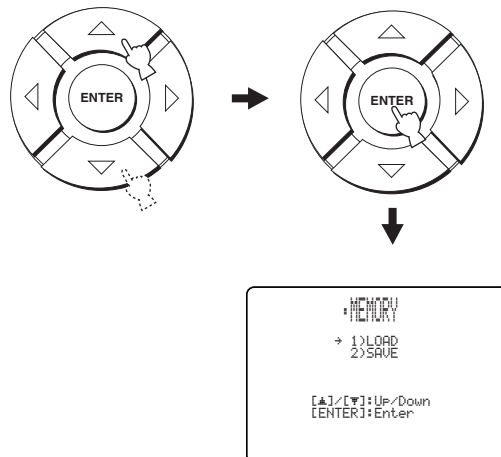

4 Pulse \triangle / ∇ para seleccionar LOAD y luego pulse ENTER.

La pantalla siguiente aparece en su TV.

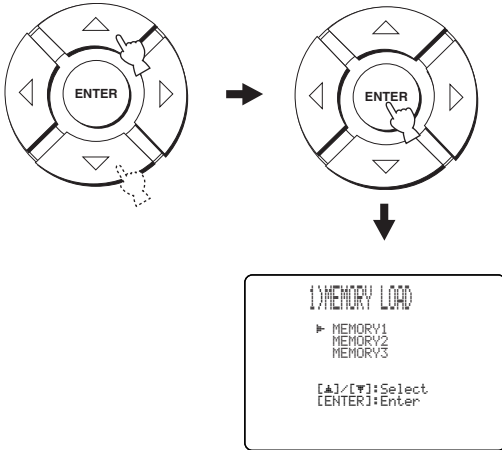

5 Pulse \triangle / ∇ para seleccionar MEMORY1, MEMORY2 o MEMORY3 y luego pulse ENTER.

La pantalla siguiente aparece en su TV.

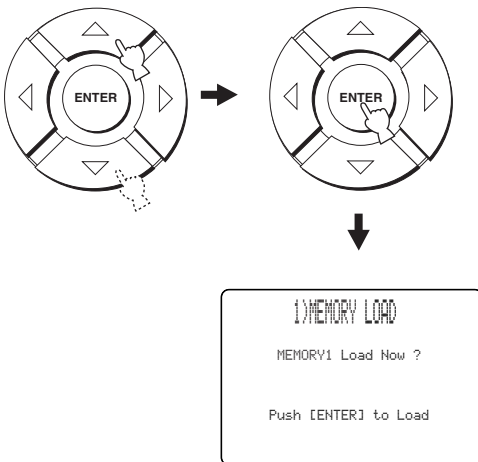

6 Pulse de nuevo ENTER.

Los nuevos parámetros se guardan como MEMORY1, MEMORY2 o MEMORY3. Una vez guardados los parámetros, la visualización vuelve a la pantalla siguiente SET MENU.

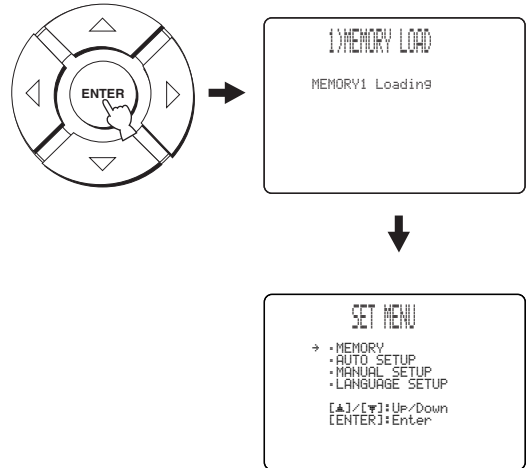

7 Pulse MENU para salir.

La pantalla SET MENU desaparece de su TV.



REPRODUCCIÓN

Selección de la fuente de entrada

Puede reproducir sonido de los componentes conectados a esta unidad pulsando simplemente INPUT en el panel delantero de forma repetida o pulsando uno de los botones selectores de entrada (TV, STB, VCR, DVD o AUX) en el mando a distancia. El nombre de la fuente de entrada seleccionada y el tipo del modo de entrada correspondiente aparecen en el visualizador del panel delantero.



■ Operaciones en el panel delantero

Pulse repetidamente INPUT en el panel delantero para cambiar entre TV, DVD, VCR y AUX.

El nombre de la fuente de entrada correspondiente y el tipo del modo de entrada actual se muestran en el visualizador del panel delantero.

■ Operaciones con el mando a distancia

Ponga el selector del modo de operación en YSP para cambiar al modo de operación de esta unidad y luego pulse TV en el mando a distancia para reproducir un programa de TV.

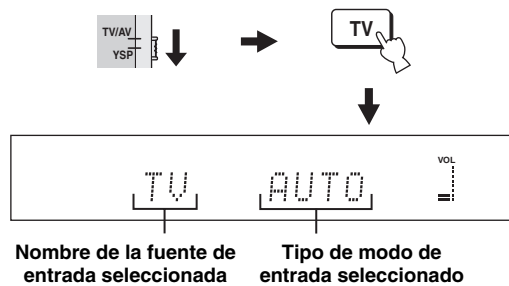

Ponga el selector del modo de operación en YSP para cambiar al modo de operación de esta unidad y luego pulse STB en el mando a distancia para reproducir una emisión de satélite.

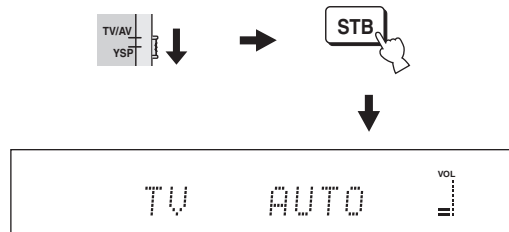

Ponga el selector del modo de operación en YSP para cambiar al modo de operación de esta unidad y luego pulse DVD en el mando a distancia para reproducir un DVD.

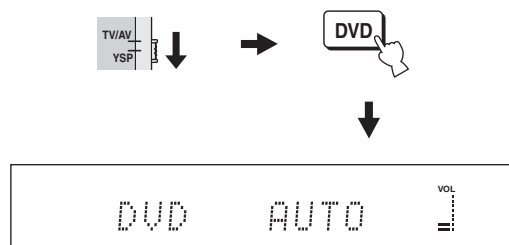

Ponga el selector del modo de operación en YSP para cambiar al modo de operación de esta unidad y luego pulse VCR en el mando a distancia para reproducir una cinta de vídeo.

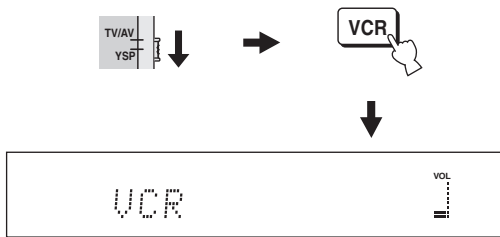

Ponga el selector del modo de operación en YSP para cambiar al modo de operación de esta unidad y luego pulse AUX en el mando a distancia para reproducir en un componente conectado al jack AUX del panel trasero de esta unidad.

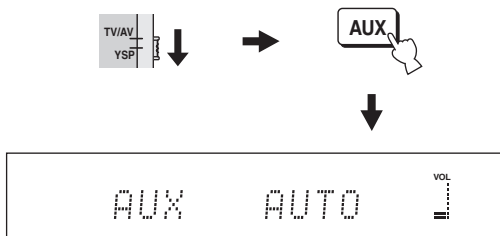

Reproducción de fuentes

Una vez seleccionada una fuente de entrada (vea la página 37), usted podrá reproducir la fuente de entrada seleccionada.

Nota

Esta sección utiliza un reproductor DVD como ejemplo de fuente de reproducción.



Para conocer detalles del TV y reproductor DVD que está utilizando, consulte el manual del propietario suministrado con el TV y el reproductor DVD.

1 Conecte la alimentación de su reproductor DVD utilizando el mando a distancia suministrado con él.

2 Utilizando el mando a distancia suministrado con el TV, cambie a la entrada de vídeo en su TV para ver la pantalla de menú del DVD.

3 Si es necesario, baje el volumen de su TV hasta que no pueda oír ningún sonido.

4 Ponga el selector de modo de operación en YSP para cambiar al modo de operación de esta unidad.

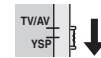

5 Pulse DVD en el mando a distancia para seleccionar DVD como fuente de entrada.



6 Reproduzca el DVD en su reproductor DVD utilizando el mando a distancia suministrado.

Las señales de audio de su reproductor DVD salen de esta unidad.



- Puede comprobar la señal digital que está siendo introducida en el reproductor DVD con la conexión digital (óptica/coaxial). Pulse ST+3BEAM en el mando a distancia mientras reproduce un DVD grabado en 5.1 canales. El indicador **DIGITAL** o **dts** se enciende cuando esta unidad detecta la entrada de señal de 5.1 canales en el jack óptico/coaxial. Si se enciende el indicador **PCM**, confirme los ajustes de la salida digital, salida de serie de bits y/o salida de DTS del reproductor DVD.
- Si el volumen de la salida es demasiado bajo, aumentelo en esta unidad a unos 45.
- Si ha puesto los códigos de mando a distancia apropiados para su TV y reproductor DVD podrá utilizar el mando a distancia de esta unidad para controlar estos componentes. Para conocer detalles de cómo poner los códigos de mando a distancia, vea la página 77.

Ajuste del volumen

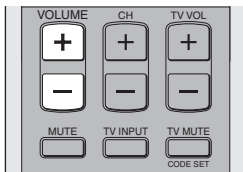

Pulse VOLUME +/- en el panel delantero del mando a distancia para aumentar o disminuir el nivel del sonido.

El valor numérico del nivel del sonido aparece en el visualizador del panel delantero.

Margen de control: MIN (mínimo), 01 a 99, MAX (máximo)

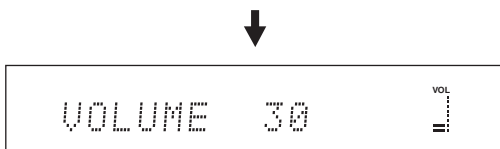
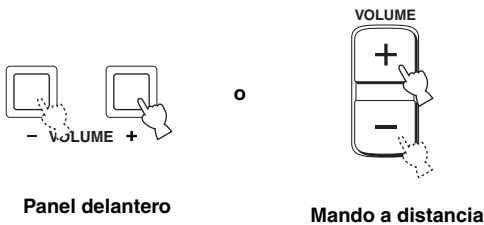

Notas

- El nivel del sonido de todas las fuentes de entrada (incluyendo fuentes multicanales y estéreo) cambia al mismo tiempo.
- Cada vez que pulsa VOLUME +/-, el nivel del sonido aumenta o disminuye 1.
- Si mantiene pulsado VOLUME +/- puede aumentar o disminuir continuamente el nivel del sonido.

Silenciamiento del sonido

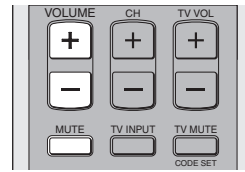

1 Pulse MUTE en el mando a distancia para silenciar el sonido.

AUDIO MUTE ON aparece en el visualizador del panel delantero y el indicador del nivel del sonido parpadea.

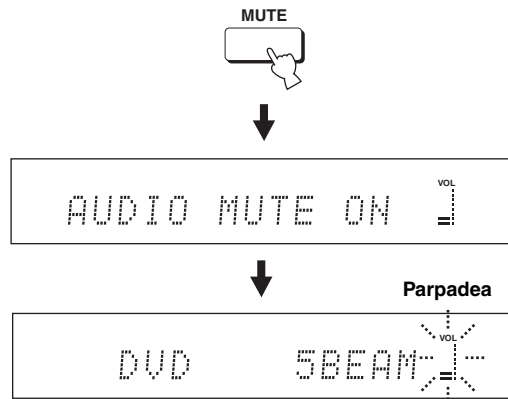

2 Pulse de nuevo MUTE en el mando a distancia (o pulse VOLUME +/-) para reanudar la salida de sonido.

AUDIO MUTE OFF aparece temporalmente en el visualizador del panel delantero (o el valor numérico del nivel de sonido actual aparece si usted pulsa VOLUME +/-), y el indicador de nivel de sonido se enciende.

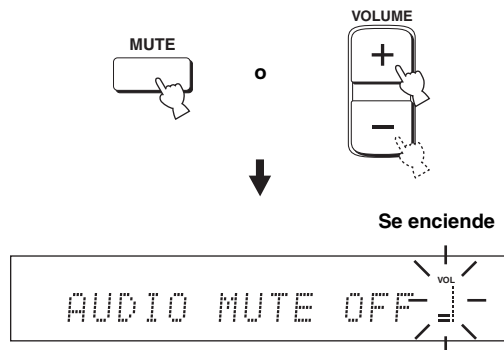

Nota

La salida de sonido de todas las fuentes de entrada (incluyendo fuentes multicanales y estéreo) se silencia al mismo tiempo.



Cuando pulse MUTE (vea la página 64) podrá seleccionar si la salida de sonido se silencia completamente o sólo 20 dB.

DISFRUTE DEL SONIDO SURROUND

Cambiando el modo de haces con los botones del modo de haces del mando a distancia, usted puede disfrutar del sonido surround de múltiples canales. Seleccione 3 haces, 5 haces y estéreo más 3 haces para la reproducción multicanal.

Nota

Cuando ANGLE TO WALL OR CORNER se ponga en MANUAL SETUP (vea la página 59) no se puede seleccionar 5 haces ni 3 haces.

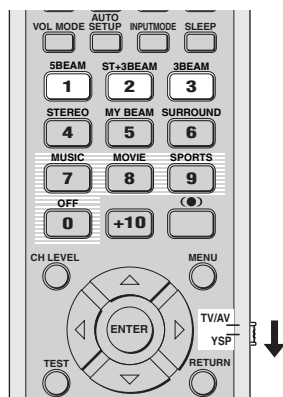

- 1 Ponga el selector de modo de operación en YSP para cambiar al modo de operación de esta unidad.



- 2 Pulse uno de los botones del modo de haces (5BEAM, ST+3BEAM o 3BEAM) para seleccionar el modo de haces deseado para la reproducción de 5.1 canales.



5 haces

Da salida a haces sonoros de los canales delanteros izquierdo y derecho, central y de sonido surround izquierdo y derecho. Este modo es ideal para disfrutar al máximo de los efectos del sonido surround cuando se ven DVDs grabados en un formato de múltiples canales o cuando se reproducen fuentes de 2 canales en un formato de múltiples canales.

Pulse 5BEAM en el mando a distancia para seleccionar 5 haces.

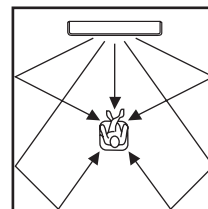

Notas

- Para obtener el mejor efecto de sonido surround, asegúrese de que no haya obstáculos en el camino de los haces sonoros que puedan impedir que éstos reboten directamente en las paredes de su habitación de escucha.
- Los haces sonoros delanteros izquierdo y derecho salen hacia las paredes de su habitación de escucha. Si pulsa 5BEAM aparece "SP Pos. Corner!" en el visualizador del panel delantero cuando INSTALLED POSITION se pone en ANGLE TO WALL OR CORNER.
- Si pulsa 5BEAM aparece "SP Pos. Corner!" en el visualizador del panel delantero cuando INSTALLED POSITION se pone en ANGLE TO WALL OR CORNER.

Estéreo más 3 haces

Da salida a sonido normal de los canales delanteros izquierdo y derecho, y a los haces de sonido de los canales y surround izquierdo y derecho. Este modo es ideal para ver grabaciones en directo en un DVD. Las voces y sonidos de instrumentos se pueden oír cerca del centro de la posición de escucha, mientras que los reflejos del sonido del propio local se pueden oír a su derecha e izquierda, dándole la sensación de estar sentado justo enfrente del escenario.

Pulse ST+3BEAM en el mando a distancia para seleccionar estéreo más 3 haces.

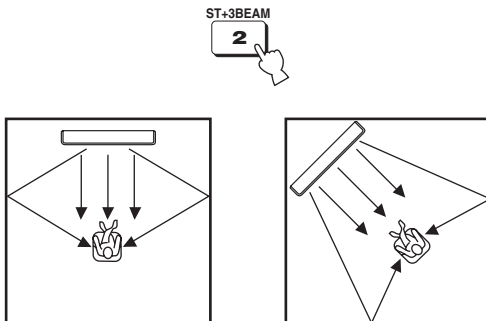

Nota

Los haces sonoros delanteros izquierdo y derecho salen directamente a la posición de escucha.

3 haces

Da salida a los haces sonoros de los canales delanteros izquierdo y derecho y central. Este modo es ideal para disfrutar de películas con toda la familia. Como el área de la posición de escucha se amplía, usted puede disfrutar de un sonido surround de calidad excelente en un área amplia. Además, usted puede usar este modo cuando la posición de escucha esté cerca de la pared posterior y los haces surround izquierdo y derecho no puedan reflejarse.

Pulse 3BEAM en el mando a distancia para seleccionar 3 haces.

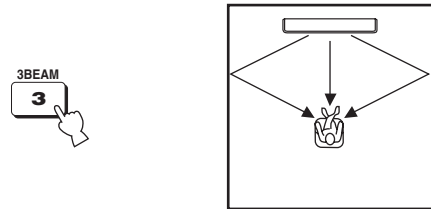

Si hace los ajustes para IMAGE LOCATION en BEAM MENU (vea la página 62) podrá lograr un efecto surround más real.

Notas

- Cuando reproduce fuentes de múltiples canales, las señales de sonido surround izquierdo y derecho se mezclan y salen desde los canales delanteros izquierdo y derecho.
- Los haces sonoros delanteros izquierdo y derecho salen hacia las paredes de su habitación de escucha.
- Si pulsa 3BEAM aparece "SP Pos. Corner!" en el visualizador del panel delantero cuando INSTALLED POSITION se pone en ANGLE TO WALL OR CORNER.

■ Indicadores de decodificador

Dependiendo de la fuente de entrada y el modo de sonido surround seleccionado, los indicadores del visualizador del panel delantero se encienden de la forma siguiente.

Estado	Indicador
Cuando se introducen señales PCM	PCM
Cuando se introducen señales digitales DTS o se selecciona DTS Neo:6	dts
Cuando se introducen señales Dolby Digital	DIGITAL
Cuando se selecciona Dolby Pro Logic	PL
Cuando se selecciona Dolby Pro Logic II	PL II



- Puede seleccionar el modo de introducción (AUTO, DTS o ANALOG) pulsando repetidamente INPUTMODE en el mando a distancia (vea la página 71).
- Los discos codificados en DTS-ES o Dolby Digital 5.1 EX se reproducirán en DTS o Dolby Digital.

■ Modos de sonido surround y fuentes recomendados

Modo de sonido surround		Fuente recomendada
Dolby Pro Logic	–	Todas las fuentes
Dolby Pro Logic II	Movie Music Game	Películas Música Juegos
DTS Neo:6	Cinema Music	Películas Música

Notas

- Los modos surround se encuentran disponibles cuando se elige como modo de haces uno que no es estéreo ni tampoco mi haz.
- Cuando selecciona una fuente de entrada (vea la página 37) se selecciona el modo surround usado para la fuente de entrada seleccionada previamente.
- Si la alimentación de esta unidad se desconecta y conecta de nuevo se selecciona el modo surround usado para la fuente de entrada seleccionada previamente antes de desconectar la alimentación.
- Los modos surround sólo están disponibles cuando los programas CINEMA DSP se apagan (vea la página 51) o cuando el programa de película es seleccionado como programa CINEMA DSP (vea la página 50).
- Sólo Dolby Pro Logic, Dolby Pro Logic II Movie y DTS Neo:6 Cinema están disponibles cuando se selecciona el programa de película como programa CINEMA DSP (vea la página 50).
- Si los modos surround no están disponibles, "Prohibit" aparece en el visualizador del panel delantero cuando usted pulsa SURROUND en el mando a distancia.
- Los modos surround sólo están disponibles cuando se introducen señales de 2 canales. Si intenta cambiar entre los modos surround cuando se introducen señales de 5.1 canales, "Prohibit" aparecerá en el visualizador del panel delantero.

Disfrute de fuentes de 2 canales con sonido surround

Esta unidad puede decodificar fuentes de 2 canales para reproducir 5.1 canales, para que usted pueda disfrutar de una variedad de efectos de sonido surround cambiando el modo surround.



Los modos surround sólo están disponibles cuando los programas CINEMA DSP se apagan (vea la página 51) o cuando el programa de película es seleccionado como programa CINEMA DSP (vea la página 50). Además, el modo de haces deberá ser el de 5 haces, el estéreo más 3 haces o el de 3 haces (vea la página 40).

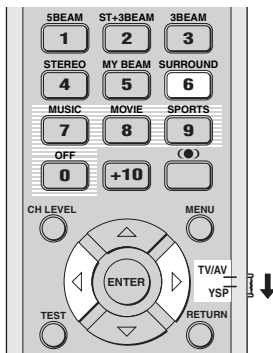

- 1 Ponga el selector de modo de operación en YSP para cambiar al modo de operación de esta unidad.



- 2 Pulse repetidamente SURROUND en el mando a distancia (o pulse SURROUND y luego pulse ◀/▶) para cambiar entre modos surround.

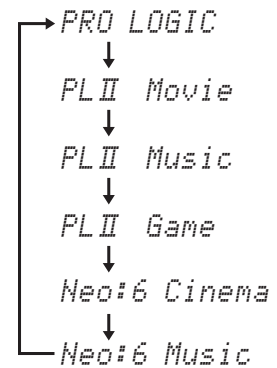
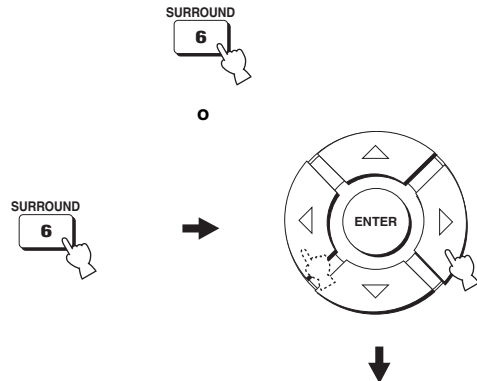

Ejemplo de la visualización del modo surround en el visualizador del panel delantero cuando se apaga el programa CINEMA DSP

Para disfrutar de la TV con sonido surround

Puede disfrutar de la salida de señales de audio analógicas de su TV con sonido surround real.



Antes de hacer los pasos de abajo, ponga el volumen de esta unidad en 30. Si es necesario, ajuste el nivel del volumen en el paso 4 de abajo.

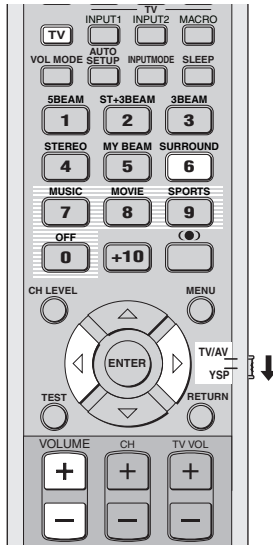

- 1 Seleccione el canal de TV que quiera ver.**
Para seleccionar un canal de TV, utilice el mando a distancia suministrado con su TV.
- 2 Ponga el selector de modo de operación en YSP para cambiar al modo de operación de esta unidad.**



- 3 Pulse TV en el mando a distancia.**
Esta unidad da salida a las señales de audio de su TV.



- 4 Si oye sonido de los altavoces de su TV, reduzca el nivel del sonido en su TV hasta que no oiga ninguna salida de audio.**
Para reducir el nivel de sonido del TV, utilice el mando a distancia suministrado con su TV.

- 5 Pulse VOLUME +/- en el mando a distancia para ajustar el nivel del sonido.**

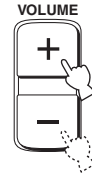

- 6 Pulse repetidamente SURROUND (o pulse SURROUND y luego pulse ◀ / ▶) en el mando a distancia para seleccionar un modo surround.**

Las señales introducidas procedentes de fuentes de 2 también pueden ser reproducidas en múltiples canales.

Para obtener más información de los modos de sonido surround, vea la página 42.

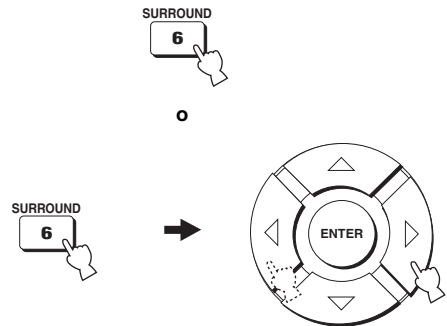

Ajuste de parámetros del modo surround

Puede configurar los parámetros para Dolby Pro Logic II Music y DTS Neo:6 Music y ajustar con exactitud los efectos de sonido surround.

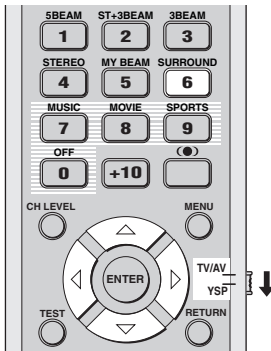

1 Repita los pasos 1 y 2 en “Disfrute de fuentes de 2 canales con sonido surround” en la página 43 y seleccione PL II Music o Neo:6 Music.

2 Pulse \triangle / ∇ para seleccionar los parámetros.

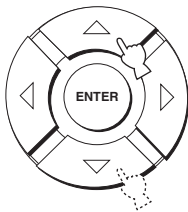

3 Pulse \triangleleft / \triangleright para configurar los parámetros.

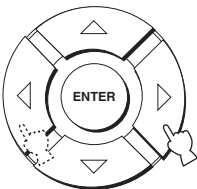

■ Cuando se selecciona Dolby Pro Logic II Music

PANORAMA

Da al sonido de los canales izquierdo y derecho un efecto envolvente, distribuido por todo el campo de sonido surround, que proporciona una sensación de expansión.

Opciones: ON/OFF

Ajuste predeterminado: OFF

DIMENSION

Ajusta la diferencia en volumen entre los canales delanteros y de sonido surround y el equilibrio del volumen que usted quiere.

Margen de control: -3 (hacia la dirección de altavoces surround) a +3 (hacia la dirección de los altavoces delanteros)

Ajuste predeterminado: STD

CT WIDTH

Distribuye el sonido del canal central a izquierda y derecha. Si se pone en 0, los sonidos del canal central sólo salen por el canal central.

Margen de control: 0 a 7

Ajuste predeterminado: 3

■ Cuando se selecciona DTS Neo:6 Music

C. IMAGE

Ajusta de diversas formas la imagen central de tres canales (delanteros y central).

Margen de control: 0.0 (más amplio) a 1.0 (hacia el centro)

Ajuste predeterminado: 0.3

DISFRUTE DEL SONIDO ESTÉREO

Reproducción estéreo

Cambiando el modo de haces a reproducción estéreo con los botones del modo de haces del mando a distancia, usted puede disfrutar de la reproducción estereo de 2 canales. Los sonidos normales salen de los canales delanteros izquierdo y derecho en estéreo de 2 canales. Esto es ideal para reproducir fuentes de alta fidelidad, como CDs, y podrá usarse para reemplazar a los altavoces de su TV.

Notas

- Cuando reproduzca fuentes de múltiples canales, todas las señales, excepto las de los canales delanteros izquierdo y derecho, se mezclarán y saldrán por los canales delanteros izquierdo y derecho. No sale sonido por los canales central y traseros.
- El modo surround se desactiva cuando se selecciona la reproducción estéreo como modo de haces.
- Cuando reproduce señales de audio Dolby Digital con la reproducción estéreo, la gama dinámica se comprime. Si el nivel del sonido disminuye al máximo, use otros modos de haces excepto el modo de haz.
- Si la reproducción estéreo se selecciona como modo de haces, los modos surround (vea la página 42) y los programas CINEMA DSP (vea la página 50) se desactivan.

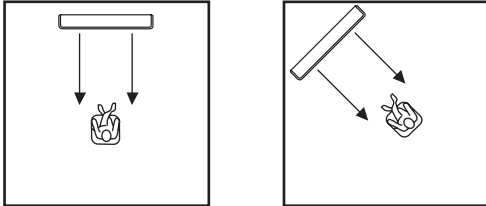
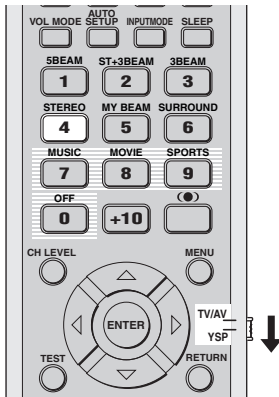

- 1** Ponga el selector de modo de operación en YSP para cambiar al modo de operación de esta unidad.



- 2** Pulse STEREO en el mando a distancia para seleccionar la reproducción estéreo como un modo de haces.



REPRODUCCIÓN CLARA DEL SONIDO (Mi haz)

Cambiando el modo de haces a mi haz puede mejorar la capacidad de oír la reproducción en ambientes ruidosos; los haces de sonido salen directamente a la posición de escucha en un solo canal. Además, mi haz resulta ideal si no quiere que los haces sonoros se reflejen en las paredes de su habitación de escucha o si no quiere molestar a personas que duermen mientras usted disfruta de películas durante la noche.

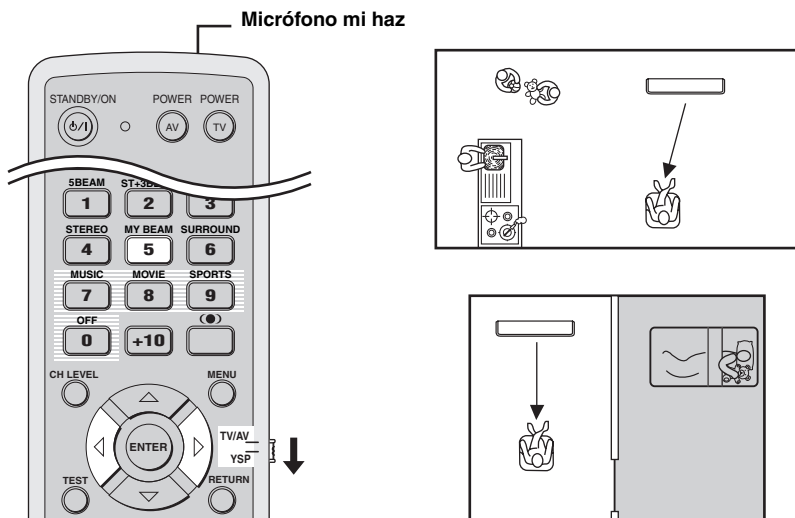

Nota

Si se selecciona mi haz como modo de haces, los modos surround (vea la página 42), los programas CINEMA DSP (vea la página 49) y el TruBass (vea la página 54) se desactivan. Además, no saldrá sonido por el altavoz de subgraves conectado a esta unidad.

Usando la función de autoajuste

El micrófono mi haz del mando a distancia recoge los tonos de prueba de esta unidad, y luego, el ángulo del haz se ajusta automáticamente.

- 1 **Ponga el selector de modo de operación en YSP para cambiar al modo de operación de esta unidad.**



- 2 **Mantenga pulsado MY BEAM en el mando a distancia más de 2 segundos.**

De esta unidad sale automáticamente dos veces un tono de prueba. Siga apuntando el mando a distancia hacia esta unidad durante la salida de los tonos de prueba, para que el micrófono mi haz pueda recogerlos.

Margen de control: L50° a R50°

Margen de garantía de la operación: 6 m, L30° a R30°



Notas

- Si se produce un error se reproducirá un sonido de zumbador de error y MY BEAM ERROR se visualizará en el visualizador del panel delantero.
- Se puede producir un error cuando la habitación de escucha es ruidosa. Asegúrese de que su habitación de escucha esté lo más silenciosa posible mientras salen los tonos de prueba.
- No sacuda ni mueva el mando a distancia mientras se reciben los tonos de prueba.
- No tape el micrófono mi haz del mando a distancia mientras salen los tonos de prueba.
- Si mando a distancia no funciona bien puede que sus pilas estén agotadas. En tal caso, cambie todas las pilas y repita de nuevo el procedimiento.

Usando la función de ajuste manual

Puede ajustar el ángulo del haz manualmente mientras reproduce una fuente de entrada. Esta función también resulta ideal si la posición de escucha está fuera del margen de garantía de operación de la función de ajuste automático.

- 1 Ponga el selector de modo de operación en YSP para cambiar al modo de operación de esta unidad.**



- 2 Pulse MY BEAM en el mando a distancia.**
MY BEAM se visualiza en el visualizador del panel delantero.



- 3 Pulse ◀ / ▶ mientras se visualiza MY BEAM para ajustar el ángulo.**

Margen de control: L90° a R90°

- Pulse repetidamente ◀ para aumentar el ángulo horizontal en el lado izquierdo.
- Pulse repetidamente ▶ para aumentar el ángulo horizontal en el lado derecho.

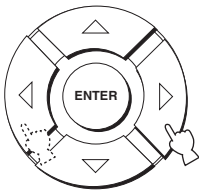

USO DE PROGRAMAS DE CAMPO SONORO

Esta unidad está equipada con una variedad de decodificadores digitales precisos que le permiten disfrutar de la reproducción de múltiples canales con fuentes estéreo o de múltiples canales. Esta unidad también está equipada con un chip CINEMA DSP (procesamiento de campo sonoro digital) de YAMAHA que contiene varios campos sonoros para mejorar aún más la reproducción. La mayoría de los programas de campos sonoros son recreaciones digitales exactas de ambientes acústicos reales encontrados en famosas salas de conciertos, lugares de conciertos musicales y cines.



Los modos CINEMA DSP de YAMAHA son compatibles con todas las fuentes Dolby Digital, DTS y Dolby Surround.

Nota

Elija un programa de campo sonoro basado en sus preferencias y no confíe en el nombre del propio programa de campo sonoro.

¿Qué es un campo sonoro?

Un factor importante que crea los tonos ricos y plenos de un instrumento tocado en directo son los múltiples reflejos de las paredes de la habitación. Además de dar vida al sonido, estos reflejos permiten al oyente conocer dónde está situado el músico y también el tamaño y la forma de la sala donde el oyente se encuentra sentado.

■ Elementos de un campo sonoro

En cualquier ambiente hay dos tipos distintos de reflejos sonoros que se combinan con el sonido directo que entra en nuestros oídos desde el instrumento del músico para hacer el campo sonoro.

Reflejos tempranos

Los sonidos reflejados llegan a nuestros oídos rápidamente (50 ms a 80 ms después del sonido directo) después de reflejarse en una superficie solamente (el techo o una pared, por ejemplo). Los reflejos tempranos añaden claridad al sonido directo.

Reverberaciones

Éstas son causadas por reflejos de más de una superficie (es decir, paredes, techo, la parte posterior de una habitación, etc.) tan numerosas que se mezclan formando un efecto sónico continuo. Éstas no son direccionales y reducen la claridad del sonido directo.

El sonido directo, los reflejos tempranos y las reverberaciones posteriores unidos nos ayudan a determinar el tamaño subjetivo y la forma de la habitación, y es esta información la que reproducen los procesadores de campo sonoro digital para crear campos sonoros.

Si usted pudiera crear los reflejos tempranos apropiados y las reverberaciones posteriores en su habitación de escucha sería capaz de crear su propio ambiente de escucha. La acústica de su habitación podría ser cambiada por la de una sala de conciertos, un club de baile o una sala de escucha de cualquier tamaño virtualmente. La habilidad de crear campos sonoros es exactamente lo que YAMAHA ha hecho con la tecnología CINEMA DSP.

Encendido de programas CINEMA DSP

Puede seleccionar entre tres programas de campos sonoros diferentes (MUSIC, MOVIE y SPORTS) dependiendo del tipo de fuente que quiera disfrutar.

Notas

- Los programas CINEMA DSP no están disponibles si la reproducción estéreo (vea la página 46) o mi haz (vea la página 47) está seleccionado como modo de haz.
- Si no están disponibles los programas CINEMA DSP, "Prohibit" aparecerá en el visualizador del panel delantero cuando pulse uno de los botones de programas de campo sonoro en el mando a distancia.

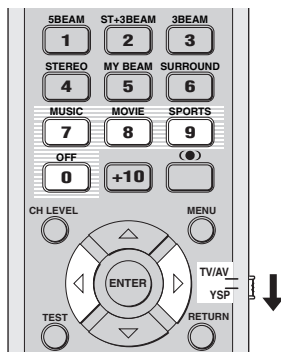

Programa de música

Seleccione este programa de campo sonoro cuando reproduzca fuentes de música. Este programa produce una atmósfera vibrante y le permite sentirse como si estuviera sentado en una sala real de conciertos de rock o jazz.

- 1 Ponga el selector de modo de operación en YSP para cambiar al modo de operación de esta unidad.



- 2 Pulse MUSIC en el mando a distancia para seleccionar el programa de campo sonoro de música.



Programa de películas

Seleccione este programa de campo sonoro cuando reproduzca películas, especialmente las codificadas con Dolby Digital, DTS o Dolby Surround. Este programa reproduce claramente los diálogos y los efectos de sonido, creando así un espacio cinematográfico amplio y expansivo entre el silencio.

- 1 Ponga el selector de modo de operación en YSP para cambiar al modo de operación de esta unidad.



- 2 Pulse MOVIE en el mando a distancia para seleccionar el programa de campo sonoro de películas.



Programa de deportes

Seleccione este programa de campo sonoro cuando reproduzca fuentes de deportes. Este programa concentra densamente el sonido vocal del presentador en el centro, mientras que dispersa el sonido de los espectadores a todo alrededor de la habitación de escucha.

- 1 Ponga el selector de modo de operación en YSP para cambiar al modo de operación de esta unidad.



- 2 Pulse SPORTS en el mando a distancia para seleccionar el programa de campo sonoro de deportes.



Apagado de CINEMA DSP programas

Apague los programas CINEMA DSP si quiere disfrutar del sonido original sin efecto de programas de campo sonoro.

- 1 Ponga el selector de modo de operación en YSP para cambiar al modo de operación de esta unidad.



- 2 Pulse OFF en el mando a distancia para apagar los programas de campos sonoros. CINEMA DSP OFF se muestra en el visualizador del panel delantero.

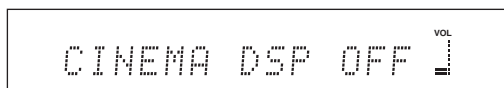

Ajuste de niveles de efecto CINEMA DSP

Con los parámetros ajustados en fábrica puede disfrutar de sonido de buena calidad. Sin embargo, también puede ajustar el nivel del efecto de los programas CINEMA DSP con relación al nivel del sonido directo, para que cada programa de campo sonoro pueda reflejar su ambiente de escucha y sus preferencias aún con mayor precisión.

- 1 Ponga el selector de modo de operación en YSP para cambiar al modo de operación de esta unidad.



- 2 Pulse MUSIC, MOVIE o SPORTS en el mando a distancia para seleccionar el programa de campo sonoro deseado.



- 3 Pulse \triangle / ∇ en el mando a distancia. DSP LEVEL se muestra en el visualizador del panel delantero.

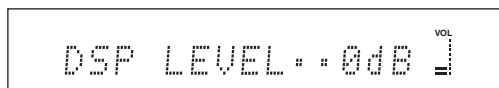

- 4 Pulse \triangleleft / \triangleright en el mando a distancia para ajustar el nivel de efecto de los programas CINEMA DSP.

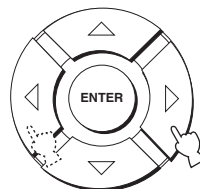

Margen de control: -6 dB a +3 dB

- Un valor más grande aumenta el nivel del efecto.
- Un valor más pequeño disminuye el nivel del efecto.

UTILIZACIÓN DEL MODO DE VOLUMEN (Modo de escucha nocturna/Modo de igualación del volumen del TV)

Los modos de escucha nocturna han sido diseñados para facilitar la escucha a volúmenes bajo durante la noche. Además, usted puede limitar el nivel del volumen del TV para que éste no cambie excesivamente de forma repentina siempre que cambie la emisión (debido a anuncios comerciales, etc.).

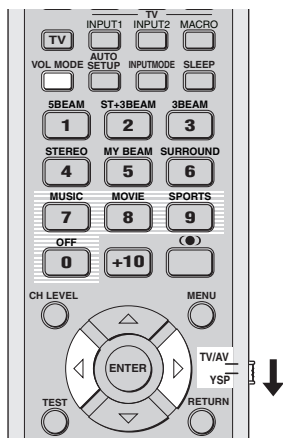

1 Ponga el selector de modo de operación en YSP para cambiar al modo de operación de esta unidad.



2 Pulse repetidamente VOL MODE en el mando a distancia para seleccionar NIGHT:CINEMA, NIGHT:MUSIC, TV EQUAL VOL o OFF.

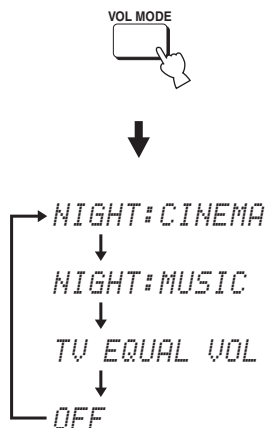

El indicador NIGHT se enciende en el visualizador del panel delantero cuando se selecciona NIGHT:CINEMA o NIGHT:MUSIC.



- Seleccione NIGHT:CINEMA cuando vea películas para reducir la gama dinámica de las pistas de sonido de la película y hacer que los diálogos se oigan fácilmente con volúmenes bajos.
- Seleccione NIGHT:MUSIC cuando escuche fuentes de música para oír fácilmente todos los sonidos.
- Seleccione TV EQUAL VOL cuando vea programas de TV.
- Seleccione OFF para desactivar el modo del volumen.

- 3 Pulse ◀/▶ en el mando a distancia para ajustar el nivel de efecto de compresión mientras se visualiza NIGHT:CINEMA, NIGHT:MUSIC o TV EQUAL VOL.

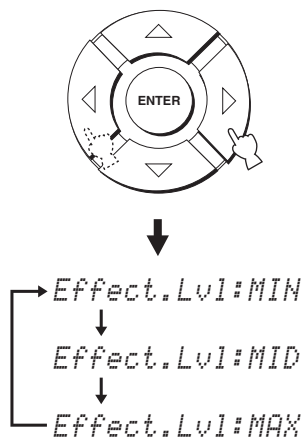

- Seleccione Effect.Lvl:MIN para la mínima compresión.
- Seleccione Effect.Lvl:MID para la compresión estándar.
- Seleccione Effect.Lvl:MAX para la compresión máxima.

Nota

Los ajustes del modo de volumen se cancelan si usted pulsa STANDBY/ON en el panel delantero o en el mando a distancia, o si usted desconecta el cable de alimentación de la toma de CA de la pared.

USO DEL REALZADOR DE GRAVES (TruBass)

Esta unidad puede producir la percepción de un rendimiento de frecuencias bajas mejorado con la ayuda de la tecnología SRS TruBass, la cual mejora los graves hasta sin altavoz de subgraves y proporciona graves más profundos y ricos cuando se emplea un altavoz de subgraves.

Nota

TruBass no está disponible cuando se selecciona mi haz como modo de haces (vea la página 47).

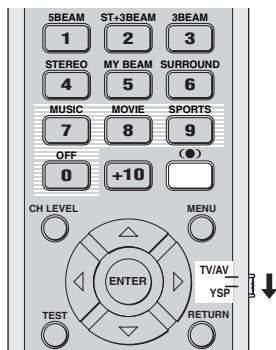

- 1 Ponga el selector del modo de operación en YSP para cambiar al modo de operación de esta unidad.



- 2 Pulse (●) en el mando a distancia.

El ajuste actual (TruBass ON o TruBass OFF) se muestra en el visualizador del panel delantero.

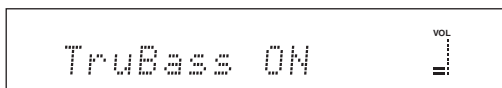

o

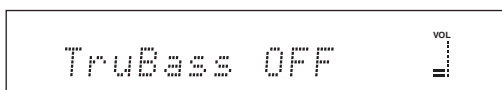

- 3 Pulse repetidamente (●) en el mando a distancia para seleccionar TruBass ON o TruBass OFF.

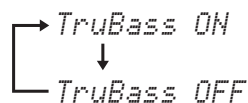

- Seleccione TruBass OFF para apagar TruBass.

USO DEL TEMPORIZADOR PARA DORMIR

Utilice esta función para poner automáticamente esta unidad en el modo de espera después de pasar un tiempo especificado. El temporizador para dormir es útil si usted va a dormirse después de pasar cierto tiempo mientras esta unidad aún está reproduciendo una fuente.

Ajuste del temporizador para dormir

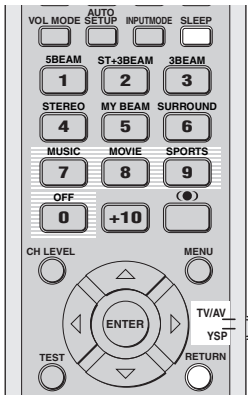

Cada vez que pulsa SLEEP en el mando a distancia, el visualizador del panel delantero cambia como se muestra más abajo.

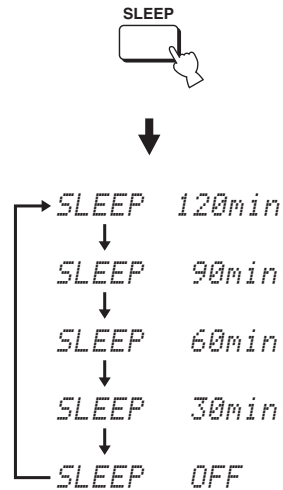

- 1 Ponga el selector del modo de operación en YSP para cambiar al modo de operación de esta unidad.



- 2 Pulse repetidamente SLEEP en el mando a distancia para poner el tiempo para el temporizador para dormir.

Opciones: 120min, 90min, 60min, 30min, OFF
El indicador SLEEP del visualizador del panel delantero parpadea mientras se cambia el tiempo del temporizador para dormir.

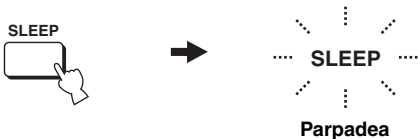

- 3 Espere unos pocos segundos sin utilizar esta unidad para confirmar el ajuste del temporizador para dormir.

El indicador SLEEP se enciende en el visualizador del panel delantero, indicando que el temporizador para dormir está activado.



Cancelación del temporizador para dormir

- 1 Ponga el selector del modo de operación en YSP para cambiar al modo de operación de esta unidad.



- 2 Pulse repetidamente SLEEP en el mando a distancia para que aparezca SLEEP OFF en el visualizador del panel delantero.



- 3 Espere unos pocos segundos sin utilizar esta unidad para confirmar el ajuste del temporizador para dormir.

El indicador SLEEP desaparece del visualizador del panel delantero, indicando que el temporizador para dormir está desactivado.

SLEEP
Desaparece

Nota

El ajuste del temporizador para dormir previo a la desactivación se guarda en la memoria del sistema y se repone automáticamente cuando usted hace un nuevo ajuste la próxima vez.



El ajuste del temporizador para dormir también se desactiva si usted pulsa STANDBY/ON en el panel delantero o en el mando a distancia para poner esta unidad en el modo de espera o desenchufa el cable de alimentación de la toma de CA.

MANUAL SETUP

Para lograr el sonido surround de mejor calidad, usted puede utilizar MANUAL SETUP para ajustar con precisión los parámetros del ambiente de escucha, y también para hacer ajustes avanzados para señales de sonido, haces sonoros, entrada digital y OSD. Cambie los ajustes iniciales (en negrita debajo de cada parámetro) para reflejar las necesidades de su ambiente de escucha.



- Puede guardar los ajustes optimizados por el procedimiento AUTO SETUP (vea la página 34). Un juego de ajustes optimizados según las condiciones específicas de su ambiente de escucha podrá recuperarse posteriormente dependiendo de las condiciones cambiantes de su ambiente de escucha (vea la página 35).
- La mayoría de los parámetros descritos en SOUND MENU y BEAM MENU se establece automáticamente cuando usted ejecuta AUTO SETUP (vea la página 27). Use SOUND MENU y BEAM MENU para hacer ajustes adicionales.
- BEAM MENU le permite hacer ajustes para los efectos de sonido surround normalmente disponibles en el menú de ajuste de altavoces.
- Haga primero los ajustes para los parámetros de BEAM MENU antes de hacer los ajustes para los parámetros de SOUND MENU, INPUT MENU y DISPLAY MENU.

SOUND MENU

Se usa para ajustar manualmente varios parámetros relacionados con la salida de sonido.

Elemento	Características	Página
TONE CONTROL	Ajusta el nivel de salida del sonido de alta o baja frecuencia.	63
SUBWOOFER SET	Hace diversos ajustes del altavoz de subgraves.	63
MUTE LEVEL	Ajusta el nivel de silenciamiento.	64
AUDIO DELAY	Ajusta el retardo de audio.	64
ROOM EQ	Ajusta la calidad tonal de la habitación de escucha.	64
DD/DTS Dynamic Range	Ajusta la gama dinámica de las señales Dolby Digital o DTS.	64

BEAM MENU

Se usa para ajustar manualmente varios parámetros relacionados con la salida del haz sonoro.

Elemento	Características	Página
SETTING PARAMETERS	Hace los ajustes de la habitación de escucha y la posición de escucha.	59
BEAM ADJUSTMENT	Hace diversos ajustes de haces.	60
IMAGE LOCATION	Ajusta la posición del sonido de los canales delanteros izquierdo y derecho.	62

INPUT MENU

Se usa para ajustar manualmente varios parámetros relacionados con la entrada de audio y vídeo.

Elemento	Características	Página
INPUT ASSIGNMENT	Asigna jacks según el componente que vaya a utilizar.	65
INPUT MODE	Selecciona la entrada inicial de la fuente.	65
INPUT TRIM	Ajusta el nivel de entrada de la fuente.	65
INPUT RENAME	Cambia el nombre de la fuente de entrada visualizada.	66

DISPLAY MENU

Se usa para ajustar manualmente varios parámetros relacionados con la visualización.

Elemento	Características	Página
DIMMER SET	Ajusta el brillo del visualizador.	67
OSD SET	Ajusta la posición de visualización y el color del fondo de la OSD.	67
UNIT SET	Cambia la unidad de medición de la visualización.	67

Utilización MANUAL SETUP

Utilice el mando a distancia para acceder a cada parámetro y ajustarlo.

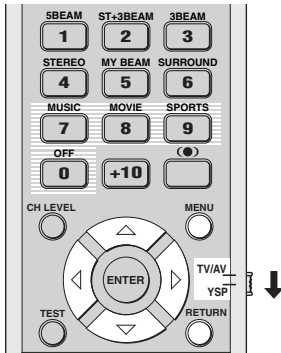

Puede ajustar los parámetros SET MENU mientras la unidad reproduce sonido.

- 1 Ponga el selector de modo de operación en YSP para cambiar al modo de operación de esta unidad.**



- 2 Pulse MENU en el mando a distancia.**
La pantalla SET MENU aparece en su TV.



- Los botones de control usados para SET MENU se visualizan en la parte inferior de la pantalla.
- Para volver a la pantalla anterior mientras utiliza SET MENU, pulse RETURN en el mando a distancia.
- Para cancelar la pantalla SET MENU, pulse una vez más MENU.
- También puede hacer las operaciones siguientes en el visualizador del panel delantero.

- 3 Pulse ▲ / ▼ para seleccionar MANUAL SETUP y luego pulse ENTER.**

La pantalla siguiente aparece en su TV.

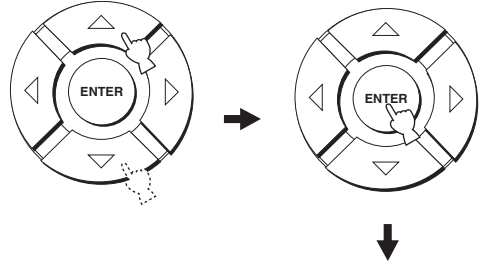

- 4 Pulse ▲ / ▼ para seleccionar un menú secundario y luego pulse ENTER.**

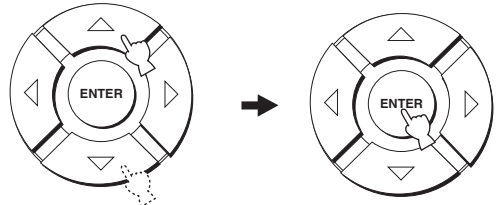

- 5 Pulse ▲ / ▼ / ◀ / ▶ y ENTER para configurar cada parámetro.**

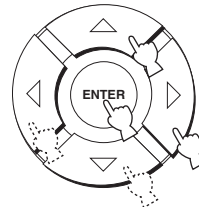

- 6 Pulse MENU para salir.**

La OSD desaparece de la pantalla de su TV.

MENU



BEAM MENU

Se usa para ajustar manualmente varios parámetros relacionados con la salida del haz sonoro.
 SET MENU → MANUAL SETUP → BEAM MENU



Puede ajustar el nivel de salida del haz sonoro de cada canal en "AJUSTE DEL BALANCE DE AUDIO" (vea la página 68).

SETTING PARAMETERS (Ajuste de parámetros)

Se utiliza para establecer la posición de esta unidad en su habitación de escucha y la distancia de la posición de escucha a esta unidad.

Cuando ajuste cada parámetro, otros parámetros relacionados se ajustarán automáticamente para adaptarse mejor a su entorno de escucha.

Nota

Si hace ajustes en SETTING PARAMETERS, los ajustes de optimización hechos en el procedimiento AUTO SETUP se perderán. Si quiere mantener los ajustes de optimización de haces hechos en AUTO SETUP y hacer más ajustes, haga primero los ajustes en BEAM ADJUSTMENT (vea la página 60).



INSTALLED POSITION

(Posición instalada de esta unidad)

Se utiliza para ajustar la posición instalada de esta unidad.
 Opciones: **FLAT TO WALL** (Instalación paralela a una pared), **ANGLE TO WALL OR CORNER** (Instalación en esquina)

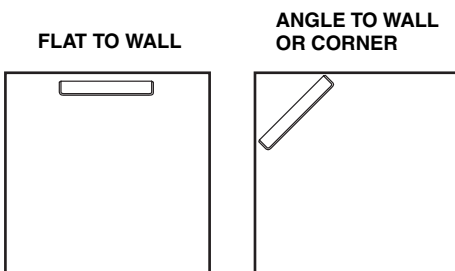

- Seleccione FLAT TO WALL si esta unidad está instalada en paralelo con una pared en su habitación de escucha. Ajuste la anchura y longitud de su habitación de escucha, y también las distancias de esta unidad a la posición de escucha y del centro de esta unidad a la pared izquierda.

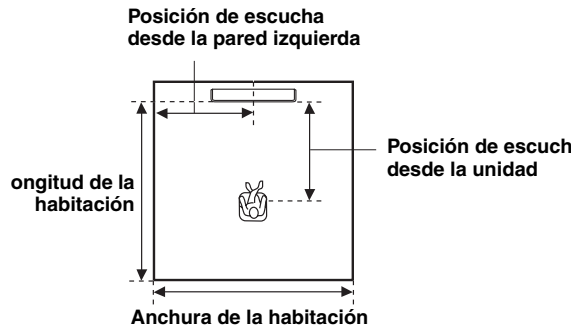

Opciones de anchura y longitud de habitación:

2.0 m a 12.0 m

Opciones de posición de escucha desde esta unidad:

1.8 m a 9.0 m

Opciones de posición de escucha desde la pared izquierda:

0.6 m a 11.4 m

Anchura y longitud de la habitación

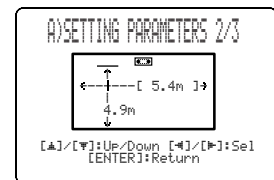

Posición de escucha desde la unidad y la pared izquierda

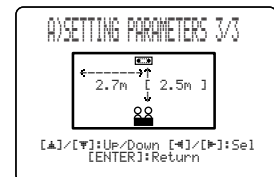

- Seleccione ANGLE TO WALL OR CORNER si esta unidad está instalada en una esquina de su habitación de escucha. Ajuste la anchura y la longitud de su habitación de escucha así como también la distancia a la posición de escucha desde esta unidad.

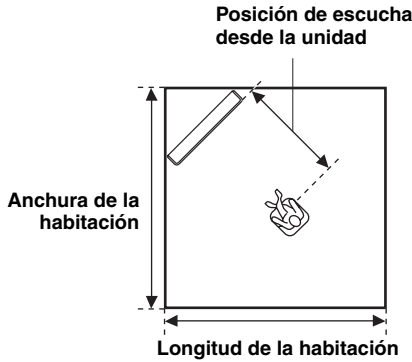

Opciones de anchura y longitud de habitación:

2.0 m a 12.0 m

Opciones de posición de escucha desde esta unidad:

1.8 m a 9.0 m

Anchura y longitud de la habitación

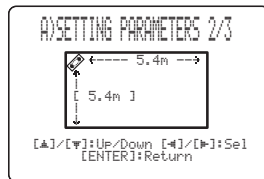

Posición de escucha desde la unidad

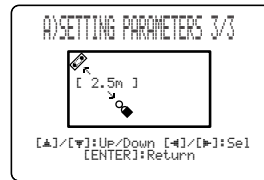

Nota

Cuando ajuste el parámetro INSTALLED POSITION en MANUAL SETUP (vea la página 59), los parámetros recién ajustados para la anchura y longitud de su habitación de escucha cambiarán automáticamente a los ajustes de fábrica.

BEAM ADJUSTMENT (Ajuste de haces)

Se utiliza para ajustar manualmente varios ajustes de haces. Recomendamos seleccionar 5 haces como modo de haces antes de ajustar estos parámetros.

Notas

- Cuando INSTALLED POSITION se ajusta en MANUAL SETUP (vea la página 59), el valor predeterminado en la fábrica se establece automáticamente para estos parámetros, excepto CENTER en FOCAL LENGTH (vea las páginas 61).
- Dependiendo de los ajustes del modo de haz (vea la página 40 y 46), algunas posiciones de canales pueden no estar disponibles para la selección. En este caso se visualiza “- -”. Cuando utilice el modo estéreo más 3 haces como modo de haces, establezca las señales surround izquierda y derecha que van a salir desde los canales delanteros izquierdo y derecho.

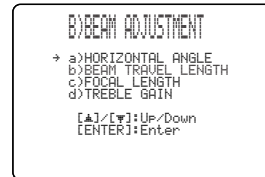

HORIZONTAL ANGLE (Ángulo horizontal)

Se utiliza para ajustar el ángulo horizontal de los haces para cada canal. Ajustando el ángulo horizontal de los haces usted puede optimizar los caminos de los haces sonoros. Sale automáticamente un tono de prueba.

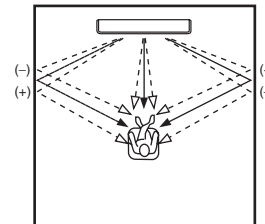

Opciones: L90° a R90°

Ajuste hacia L (izquierda) para mover la dirección de la salida a la izquierda, y hacia R (derecha) para moverla a la derecha.

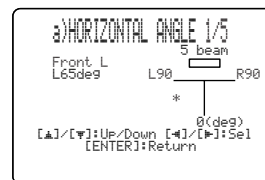

BEAM TRAVEL LENGTH (Longitud de recorrido del haz)

Deberá aplicarse cierto retardo al sonido procedente de cada canal para que todos los sonidos lleguen a la posición de escucha al mismo tiempo. Este menú establece la distancia de recorrido de los haces sonoros después de salir y ser reflejados por la pared hasta que llegan a la posición de escucha y ajusta el retardo aplicado a cada canal respectivo.

Las líneas de la ilustración de abajo indican la distancia.

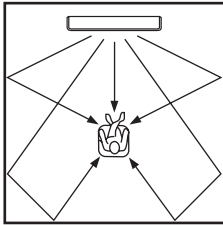

Opciones: 0.3 m a 24.0 m

- **Front L** ajusta la distancia que recorren los haces sonoros del canal delantero izquierdo.
- **Front R** ajusta la distancia que recorren los haces sonoros del canal delantero derecho.
- **Center** ajusta la distancia que recorren los haces sonoros del canal central.
- **Surround L** ajusta la distancia que recorren los haces sonoros del canal surround izquierdo.
- **Surround R** ajusta la distancia que recorren los haces sonoros del canal surround derecho.



Le recomendamos usar los ajustes optimizados por AUTO SETUP (vea la página 27). Elija este menú sólo cuando haya cambiado HORIZONTAL ANGLE (vea la página 60).

FOCAL LENGTH (Distancia focal)

Se utiliza para establecer la distancia de la parte delantera de esta unidad al punto focal de salida para cada canal y para ajustar la sensación expansiva de cada canal. Los puntos focales, excepto el canal central, deberán ajustarse cerca de los puntos de reflexión en las paredes. Cuanto menos distancia, más expansión.

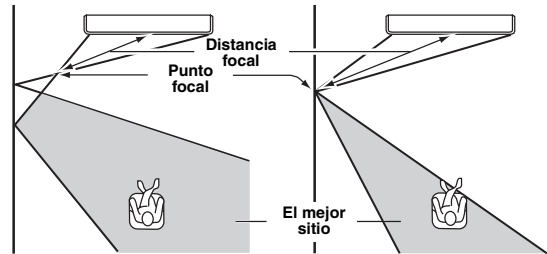

Canal delantero izquierdo Canal central

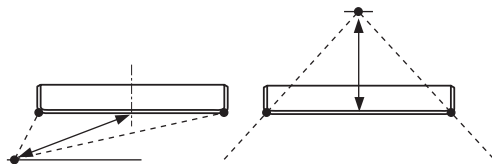

Opciones: -1.0 m a +13.0 m

Ajuste hacia - (menos) para mover el enfoque hacia afuera y ajuste hacia + (más) para mover el enfoque hacia la posición normal.

- **Front L** ajusta la distancia focal para los haces sonoros del altavoz delantero izquierdo.
- **Front R** ajusta la distancia focal para los haces sonoros del altavoz delantero derecho.
- **Center** ajusta la distancia focal para los haces sonoros del centro. Ajuste inicial: -0.5 m
- **Surround L** ajusta la distancia focal para los haces sonoros del altavoz surround izquierdo.
- **Surround R** ajusta la distancia focal para los haces sonoros del altavoz surround derecho.



Le recomendamos utilizar el ajuste inicial (-0.5 m) para el canal central.

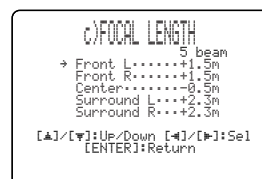

TREBLE GAIN (Ganancia de agudos)

Se usa para ajustar el nivel de salida de alta frecuencia de cada canal.



Si el punto de reflejo de los haces sonoros delanteros izquierdo y derecho o surround izquierdo y derecho es una cortina u otra superficie que absorbe sonido, podrá lograr un sonido surround más efectivo aumentando el nivel de los agudos para esos haces sonoros.

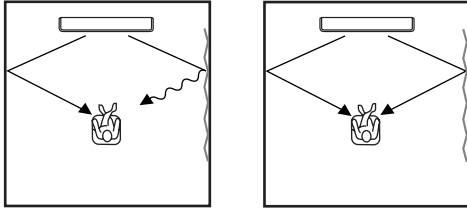

Opciones: -12.0 dB a +12.0 dB

Ajuste inicial: 0 dB

- **FL** ajusta el nivel de salida de alta frecuencia del canal delantero izquierdo.
- **FR** ajusta el nivel de salida de alta frecuencia del canal delantero derecho.
- **C** ajusta el nivel de salida de alta frecuencia del canal central.
- **SL** ajusta el nivel de salida de alta frecuencia del canal surround izquierdo.
- **SR** ajusta el nivel de salida de alta frecuencia del canal surround derecho.

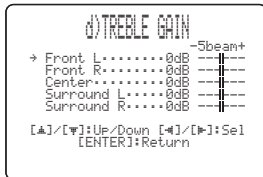

IMAGE LOCATION (Ubicación de imagen)

Se usa para ajustar la dirección desde la que se oye el sonido de los canales delanteros izquierdo y derecho, para que cada canal pueda ser oído próximo al canal central. Utilice esta función para redirigir las señales de audio si el sonido de los canales delanteros izquierdo y derecho no parece natural, como cuando su posición de escucha no está en el centro de su habitación de escucha.

Sólo puede ajustar este parámetro cuando se selecciona el modo de 3 ó 5 haces como modo de haces (vea la página 40).

Opciones: ON, OFF

Margen de ajuste: 0% a 95%

Ajuste inicial: 0%

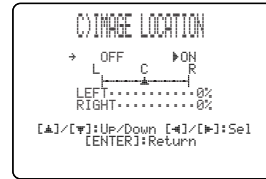

LEFT (Izquierda)

Ajusta las señales de audio hacia la izquierda.

Cuanto más alto es el porcentaje, más alta es la salida desde el centro.

Sin ajuste

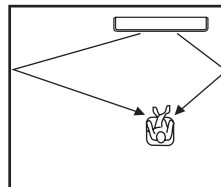

Con el canal delantero izquierdo ajustado

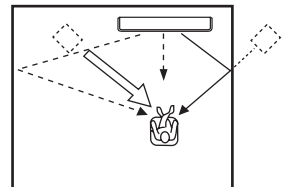

RIGHT (Derecha)

Ajusta las señales de audio hacia la derecha.

Cuanto más alto es el porcentaje, más alta es la salida desde el centro.

Sin ajuste

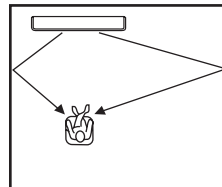

Con el canal delantero derecho ajustado

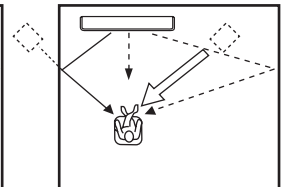

SOUND MENU

Se usa para ajustar manualmente varios parámetros relacionados con la salida de sonido.

SET MENU → MANUAL SETUP → SOUND MENU



■ TONE CONTROL (Control de tono)

Puede ajustar la calidad tonal de sus haces sonoros.

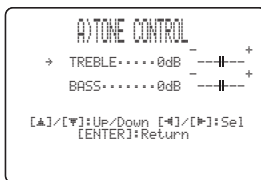

TREBLE (Agudos)

Se utiliza para ajustar la respuesta de alta frecuencia.

Opciones: -12 dB a +12 dB

Ajuste inicial: 0 dB

BASS (Graves)

Se utiliza para ajustar la respuesta de baja frecuencia.

Opciones: -12 dB a +12 dB

Ajuste inicial: 0 dB

■ SUBWOOFER SET

(Ajuste de altavoz de subgraves)

Se utiliza para ajustar manualmente varios ajustes del altavoz de subgraves.

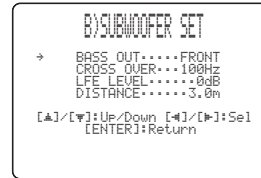

BASS OUT (Salida de graves)

Las señales de baja frecuencia (graves) pueden dirigirse al canal de subgraves y/o a los canales delanteros derecho e izquierdo. Este ajuste determina también la ruta de las señales LFE (efecto de baja frecuencia) encontradas en las fuentes Dolby Digital o DTS.

Opciones: SWFR (altavoz de subgraves), **FRONT**

- Seleccione SWFR si conecta un altavoz de subgraves. Las señales LFE y de baja frecuencia de otros canales se dirigen al altavoz de subgraves.
- Seleccione FRONT si no utiliza un altavoz de subgraves. Las señales LFE y de baja frecuencia de otros canales se dirigen a los canales delanteros izquierdo y derecho.

CROSS OVER (Transición)

Cuando BASS OUT se ponga en SWFR, utilice esta función para seleccionar una frecuencia de transición (de corte) para todas las señales de baja frecuencia. Todas las frecuencias por debajo de la seleccionada se enviarán a la posición del altavoz de subgraves.

Opciones: 80Hz, **100Hz**, 120Hz

LFE LEVEL (Nivel de efectos de baja frecuencia)

Selecciónelo para ajustar el nivel de salida del canal LFE (efecto de baja frecuencia) según la capacidad de su altavoz de subgraves. El canal LFE lleva efectos especiales de baja frecuencia que sólo se agregan a ciertas escenas. Este ajuste sólo es eficaz cuando esta unidad decodifica señales Dolby Digital o DTS.

Opciones: -20 a **0** dB

DISTANCE (Distancia)

Selecciónelo para ajustar la distancia de la posición de escucha al altavoz de subgraves.

Opciones: 0.3 a 15.0 m

Ajuste inicial: 3.0 m

■ MUTE LEVEL (Nivel de silenciamiento)

Para ajustar cuánto va a reducir la función de silenciamiento el nivel del sonido.

Opciones: **MUTE**, -20 dB

- Seleccione MUTE para detener completamente toda la salida de sonido.
- Seleccione -20 dB para reducir el nivel de sonido actual en 20 dB.



■ AUDIO DELAY (Retardo de audio)

Para retrasar la salida de sonido y sincronizarla con la imagen de vídeo. Esto puede ser necesario cuando utilice ciertos proyectores o monitores LCD.

Opciones: **0** a 160 msec



■ ROOM EQ (Ecuador de habitación)

Se usa para cambiar la calidad tonal de su habitación de escucha cuando la unidad está montada en una pared.

Opciones: MOUNTING (Tipo de montaje), REFLECTING (Tipo de reflectividad)

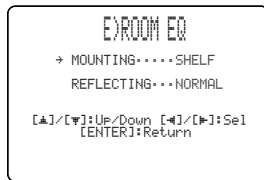

MOUNTING (Tipo de montaje)

Se usa para realzar los sonidos de gama media a baja.

Opciones: WALL (Montada en pared), **SHELF** (Montada en estantería)

- Seleccione WALL si esta unidad está instalada en una pared de su habitación de escucha.
- Seleccione SHELF si esta unidad está instalada en una estantería de su habitación de escucha.

REFLECTING (Tipo de reflectividad)

Se usa para seleccionar la reflectividad de su habitación de escucha.

Opciones: **NORMAL** (Normal), HI ECHO (Eco alto)

- Seleccione NORMAL si la reflectividad de su habitación de escucha es normal.
- Seleccione HI ECHO si su habitación de escucha tiene paredes de mucha reflectividad, como paredes de hormigón.

■ DD/DTS Dynamic Range (Gama dinámica de señales Dolby Digital y DTS)

Para seleccionar la compresión de gama dinámica. Este ajuste sólo es eficaz cuando la unidad decodifica señales Dolby Digital y DTS. La gama dinámica es la diferencia entre el sonido más pequeño que puede oírse por encima del ruido del equipo y el sonido más alto que puede oírse sin distorsión.

Opciones:MIN (mínimo), STD (estándar), **MAX** (máximo)

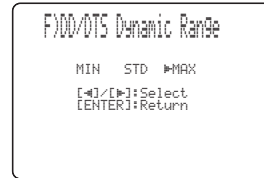

Seleccione para ajustar la compresión de la gama dinámica.

- Seleccione MIN para escuchar fuentes con niveles de sonido bajos.
- Seleccione STD para uso general.
- Seleccione MAX para películas.

INPUT MENU

Se usa para ajustar manualmente varios parámetros relacionados con la entrada de audio y vídeo.
SET MENU → MANUAL SETUP → INPUT MENU



INPUT ASSIGNMENT (Asignación de entrada)

Se usa para asignar los jacks de entrada óptica y digital coaxial de esta unidad a otros componentes si los ajustes iniciales de esta unidad no cumplen sus necesidades. Asignando otro componente a los jacks de entrada de esta unidad, usted puede visualizar el nombre del componente conectado en el visualizador del panel delantero y en la OSD, y controlar el componente con el selector de entrada del mismo nombre. Si conecta un componente a los jacks de entrada de esta unidad y no lo asigna, el nombre del componente predeterminado para ese jack de entrada se visualiza en el panel delantero y en la OSD cuando se selecciona.

- Seleccione OPTICAL IN (1) para asignar componentes al jack TV OPTICAL IN de esta unidad.
Opciones: **TV**, **VCR**
- Seleccione OPTICAL IN (2) para asignar componentes al jack AUX OPTICAL IN de esta unidad.
Opciones: **AUX**, **DVD**

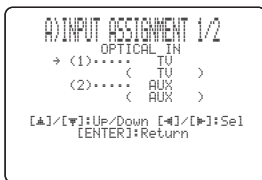

- Seleccione COAXIAL IN (3) para asignar componentes al jack COAXIAL IN de esta unidad.
Opciones: **DVD**, **AUX**



INPUT MODE (Modo de entrada)

Se usa para designar el modo de entrada para las fuentes de entrada conectadas a los jacks DIGITAL INPUT cuando se conecta la alimentación de esta unidad. Para información de los tipos de señales de audio que pueden salir de esta unidad, vea “Modos de sonido surround y fuentes recomendados” en la página 42.

Opciones: **AUTO**, **LAST**



- Seleccione AUTO para que esta unidad detecte automáticamente el tipo de señal de entrada y seleccione el modo de entrada apropiado.
- Seleccione LAST para que esta unidad seleccione automáticamente el último modo de entrada utilizado para esa fuente de entrada. Si el tipo de la señal de entrada es diferente del establecido no se producirá sonido.

INPUT TRIM (Recorte de entrada)

Se usa para ajustar el nivel de entrada de la fuente de entrada.

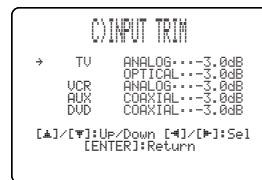

- Seleccione TV ANALOG para ajustar el nivel de la entrada de señales de audio y vídeo en los jacks de entrada de audio analógico de TV/STB de esta unidad.
Margen de control: -6.0 dB a 0.0 dB
Ajuste inicial: -3.0 dB
- Seleccione TV OPTICAL para ajustar el nivel de la entrada de señales de audio y vídeo en el jack TV OPTICAL IN de esta unidad.
Margen de control: -6.0 dB a 0.0 dB
Ajuste inicial: -3.0 dB
- Seleccione VCR ANALOG para ajustar el nivel de la entrada de señales de audio y vídeo en los jacks de entrada de audio analógico de videograbadora de esta unidad.
Margen de control: -6.0 dB a 0.0 dB
Ajuste inicial: -3.0 dB
- Seleccione AUX OPTICAL para ajustar el nivel de la entrada de señales de audio y vídeo en el jack AUX OPTICAL IN de esta unidad.
Margen de control: -6.0 dB a 0.0 dB
Ajuste inicial: -3.0 dB
- Seleccione DVD COAXIAL para ajustar el nivel de la entrada de señales de audio y vídeo en el jack COAXIAL IN de esta unidad.
Margen de control: -6.0 dB a 0.0 dB
Ajuste inicial: -3.0 dB

■ INPUT RENAME (Cambio de nombre de entrada)

Se usa para cambiar el nombre de la fuente de entrada en el OSD y en el visualizador del panel delantero. Pulse un botón selector de entrada (TV, STB, DVD, VCR o AUX) para seleccionar el componente cuyo nombre quiera cambiar y luego siga el procedimiento siguiente.



- 1 Pulse </> para poner _ (subrayado) debajo del espacio o carácter que desea cambiar.**
Parpadea _ (subrayado).

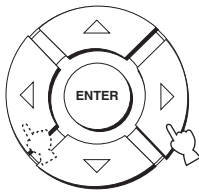

- 2 Pulse △ / ▽ para seleccionar el carácter deseado.**
 - Puede utilizar un máximo de 8 caracteres para cada entrada.
 - Pulse △ para cambiar el carácter en el orden siguiente o pulse ▽ para invertir el orden: A a Z, un espacio, 0 a 9, un espacio, a a z, un espacio, #, *, +, etc.

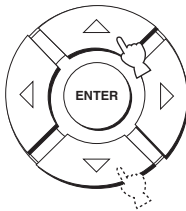

- 3 Repita los pasos 1 a 3 para cambiar el nombre de cada entrada.**

- 4 Pulse ENTER para salir.**
Los nombres nuevos se registran, y la visualización vuelve a la pantalla anterior.

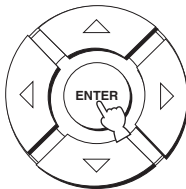

DISPLAY MENU

Se usa para ajustar manualmente varios parámetros relacionados con la visualización.

SET MENU → MANUAL SETUP → DISPLAY MENU



■ DIMMER SET (Ajustes de intensidad de brillo)

Se utiliza para ajustar el brillo del visualizador del panel delantero.

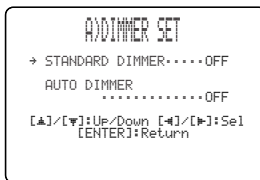

STANDARD DIMMER (Control de intensidad de iluminación estándar)

Se usa para ajustar el brillo del visualizador del panel delantero cuando usted utiliza esta unidad con los botones de control del panel delantero o del mando a distancia.

Opciones: -2, -1, **OFF**

AUTO DIMMER (Control de intensidad de iluminación automático)

Si no se realiza ninguna operación durante un tiempo especificado, la iluminación del visualizador del panel delantero se reduce. Se utiliza para ajustar el brillo del visualizador del panel delantero en este caso.

Opciones: **OFF** (el mismo brillo que con el ajuste STANDARD DIMMER), -1 a -3 (tomando como base el ajuste STANDARD DIMMER), DISPLAY OFF

■ OSD SET (Ajustes de la OSD)

Se usa para ajustar la posición de visualización y el color del fondo de la OSD.



OSD SHIFT (Cambio de la OSD)

Se utiliza para ajustar la posición vertical de la OSD.

Ajuste en la dirección - (menos) para subir la posición de la OSD, y ajuste en la dirección + (más) para bajarla.

Opciones: -5 a +5

Ajuste inicial: 0

OSD BACK COLOR (Color del fondo de la OSD)

Se utiliza para seleccionar el color de fondo de la OSD.

Opciones: **BLUE**, **GRAY**

■ UNIT SET (Ajustes de la unidad)

Use esto para cambiar la unidad de medida de la visualización.

Opciones: **METERS**, **FEET**



- Seleccione METERS para introducir las distancias en metros.
- Seleccione FEET para introducir las distancias en pies.

Nota

Si cambia este ajuste puede que cambien los ajustes de haz ajustados.

AJUSTE DEL BALANCE DE AUDIO

Puede ajustar el nivel de salida del haz sonoro de cada canal usando el tono de prueba o la salida de audio reproducida en cada modo de haz para lograr un sonido surround más real.

Utilizando el tono de prueba

Puede utilizar la función del tono de prueba para dar salida a un tono de prueba desde cada canal y equilibrar así manualmente los niveles de los canales.

Utilice el tono de prueba para ajustar los niveles de los canales de forma que el nivel de sonido de cada uno de ellos sea idéntico al escuchar desde su posición de escucha.

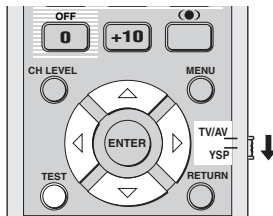

- 1 Ponga el selector de modo de operación en YSP para cambiar al modo de operación de esta unidad.



- 2 Pulse TEST en el mando a distancia.

TEST FRONT L aparece en el visualizador del panel delantero, y el tono de prueba sale desde el canal delantero izquierdo.



- 3 Pulse \triangle / ∇ para seleccionar el canal que quiera ajustar.

La visualización del panel delantero cambia de la forma siguiente.

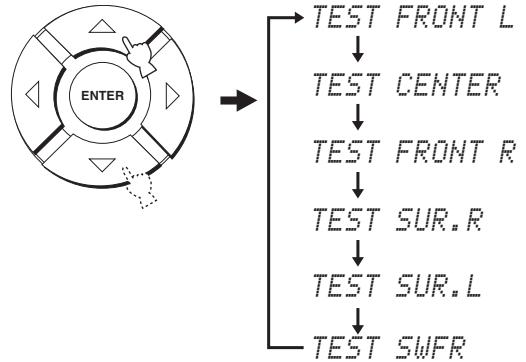

Nota

TEST SWFR sólo está disponible cuando hay un altavoz de subgraves conectado a esta unidad y SWFR está seleccionado para BASS OUT en SOUND MENU (vea la página 63).

- 4 Pulse \triangleleft / \triangleright para ajustar los volúmenes de los canales.

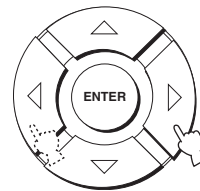

Margen de control: -10 dB a +10 dB

5 Pulse TEST cuando haya completado todos sus ajustes.



Notas

- No se pueden ajustar todos los niveles de los canales cuando se ha seleccionado la reproducción estéreo o mi haz como modo de haz (vea las páginas 46 y 47).
- FRONT L/R no se puede ajustar cuando se ha seleccionado el modo estéreo más 3 haces como modo de haz (vea la página 41).
- FRONT L/R se ajustan automáticamente dependiendo de los ajustes de los otros canales cuando se ha seleccionado la reproducción estéreo más 3 haces o estéreo como modo de haces (vea las páginas 41 and 46).



Si no se puede ajustar el nivel de un canal particular, en el visualizador del panel frontal aparecerá --dB.

Uso de la salida de audio que está siendo reproducida

También puede ajustar manualmente los niveles de los canales mientras reproduce una fuente de entrada como, por ejemplo, un DVD.

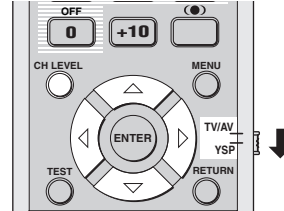

1 Ponga el selector de modo de operación en YSP para cambiar al modo de operación de esta unidad.



2 Pulse repetidamente CH LEVEL (o pulse CH LEVEL y luego \triangle / ∇) para seleccionar el canal que quiera ajustar.

La visualización del panel delantero cambia de la forma siguiente.

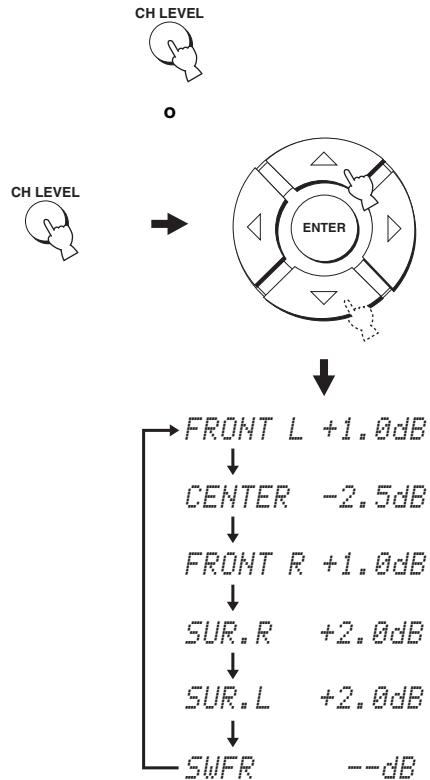

Nota

SWFR sólo está disponible cuando hay un altavoz de subgraves conectado a esta unidad y SWFR está seleccionado para BASS OUT en SOUND MENU (vea la página 63).

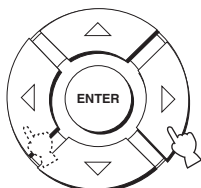
3 Pulse ◀ / ▶ para ajustar los volúmenes de los canales.

Margen de control: -10 dB a +10 dB

4 Espere unos pocos segundos sin utilizar esta unidad cuando haya terminado su ajuste.
Notas

- No se pueden ajustar todos los niveles de los canales cuando se ha seleccionado la reproducción estéreo como modo de haz (vea la página 46).
- FRONT L/R no se puede ajustar cuando se ha seleccionado estéreo más 3 como modo de haz (vea la página 41).
- Sólo CENTER puede ser ajustado cuando se ha seleccionado mi haz como modo de haz (vea la página 47).
- FRONT L/R se ajustan automáticamente dependiendo de los ajustes de los otros canales cuando se ha seleccionado la reproducción estéreo mas 3 haces o estéreo como modo de haces (vea las páginas 41 and 46).



Si no se puede ajustar el nivel de un canal particular, en el visualizador del panel frontal aparecerá -dB.

SELECCIÓN DEL MODO DE ENTRADA

Puede seleccionar el tipo de señal de entrada de audio de la fuente de entrada seleccionada según sus preferencias o las condiciones de la fuente de entrada.



Le recomendamos ajustar el modo de entrada en AUTO en la mayoría de los casos.

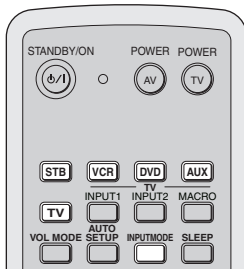

1 Ponga el selector de modo de operación en YSP para cambiar al modo de operación de esta unidad.



2 Pulse uno de los botones selectores de entrada del mando a distancia para seleccionar la fuente de entrada deseada.

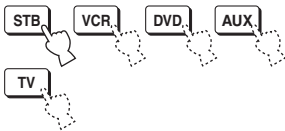

3 Pulse repetidamente INPUTMODE en el mando a distancia para cambiar entre modos de entrada.

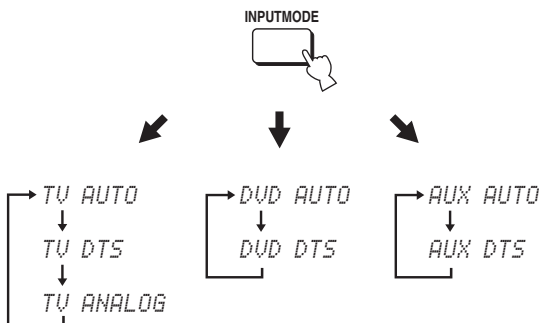

Quando se seleccione TV o STB como fuente de entrada

Quando se seleccione DVD como fuente de entrada

Quando se seleccione AUX como fuente de entrada

Notas

- El modo de entrada de la videogradora está fijado en ANALOG. Sin embargo, si el jack TV OPTICAL IN de esta unidad está asignado a VCR, AUTO, DTS y ANALOG quedan disponibles como modos de entrada de videogradora (vea la página 65).
- ANALOG no está disponible como modo de entrada de DVD y AUX.

AUTO

Selecciona automáticamente las señales de entrada de audio en el orden de prioridad siguiente:

- 1) Dolby Digital o DTS
- 2) PCM
- 3) Analógico

Utilice este modo de entrada en la mayoría de los casos.

DTS

Selecciona solamente señales digitales codificadas en DTS.

Comparado con AUTO, este modo de entrada proporciona mayor estabilidad cuando se reproducen CDs o LDs codificados en DTS.

ANALOG

Sólo selecciona señales analógicas.

Aunque se introduzcan simultáneamente señales digitales y analógicas sólo se seleccionarán las señales analógicas.



Puede ajustar el modo de entrada predeterminado que va a ser seleccionado cuando se conecta la alimentación de esta unidad (vea la página 65).

AJUSTE DE PARÁMETROS DEL SISTEMA

Esta unidad tiene menús adicionales que se visualizan en el visualizador del panel delantero. Estos menús ofrecen operaciones adicionales para ajustar y personalizar la forma en que funciona esta unidad.

Utilización de los parámetros del sistema

Siga el procedimiento de abajo para entrar en los parámetros del sistema.

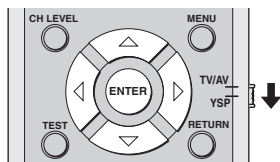
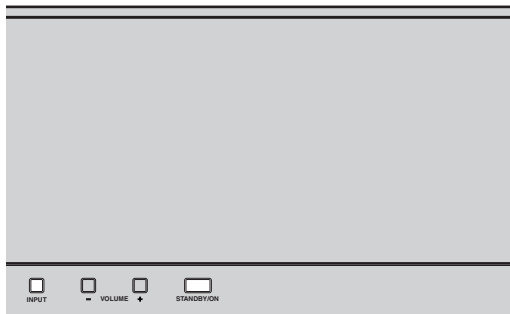

- 1 Pulse **STANDBY/ON** en el panel delantero para desconectar la alimentación.



- 2 En el panel delantero, mantenga pulsado **INPUT** y luego pulse **STANDBY/ON** para conectar la alimentación de esta unidad. **MEMORY PROTECT** se muestra en el visualizador del panel delantero.



- 3 Suelte **INPUT** en el panel delantero.

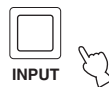

Ajuste **MEMORY PROTECT**

Puede proteger los ajustes que usted guardó en la memoria del sistema de esta unidad para no borrarlos ni cambiarlos sin querer.

- 1 Repita los pasos 1 a 3 de “Utilización de los parámetros del sistema” en esta página.

- 2 Ponga el selector de modo de operación en **YSP** para cambiar al modo de operación de esta unidad.



- 3 Confirme que **MEMORY PROTECT** se muestre en el visualizador del panel frontal y luego pulse **ENTER**.

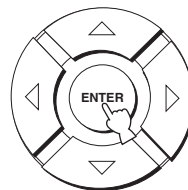

- 4 Pulse ◀/▶ para cambiar entre PROTECT: ON y PROTECT: OFF.

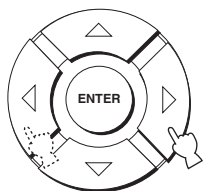

- Seleccione PROTECT: ON para activar la función de protección.
- Seleccione PROTECT: OFF para desactivar la función de protección.

- 5 Pulse STANDBY/ON en el panel delantero para poner esta unidad en el modo de espera.



El nuevo ajuste se activará cuando conecte la alimentación de esta unidad la próxima vez.

Ajuste MAX VOLUME

Puede ajustar el nivel de sonido máximo para que esta unidad no dé salida a un sonido que sobrepase ese nivel.

- 1 Repita los pasos 1 a 3 en “Utilización de los parámetros del sistema” en la página 72.

- 2 Ponga el selector de modo de operación en YSP para cambiar al modo de operación de esta unidad.



- 3 Pulse ▲ / ▼ en el mando a distancia para que MAX VOLUME SET se muestre en el visualizador del panel delantero.

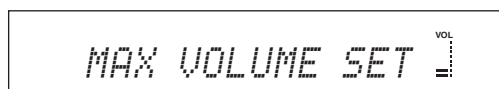
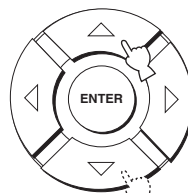

- 4 Pulse ENTER.

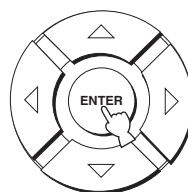

- 5 Pulse ◀/▶ para ajustar el nivel de sonido máximo.

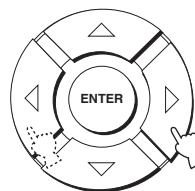

Margen de control: MAX, 99 a 01, MIN
Paso de control: 1

- 6 Pulse STANDBY/ON en el panel delantero para poner esta unidad en el modo de espera.



El nuevo ajuste para el nivel de sonido máximo se activará cuando conecte la alimentación de esta unidad la próxima vez.

Ajuste **TURN ON VOLUME**

Puede ajustar el nivel de sonido inicial para cuando se conecta la alimentación de esta unidad.

1 Repita los pasos 1 a 3 en “Utilización de los parámetros del sistema” en la página 72.

2 Ponga el selector de modo de operación en YSP para cambiar al modo de operación de esta unidad.



3 Pulse \triangle / ∇ en el mando a distancia para que **TURN ON VOLUME** se muestre en el visualizador del panel delantero.

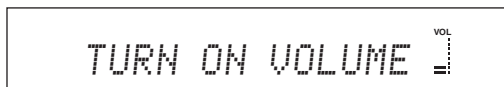
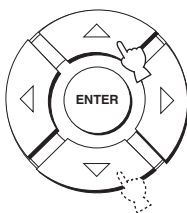

4 Pulse ENTER.

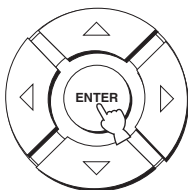

5 Pulse \triangleleft / \triangleright para ajustar el nivel de sonido inicial.

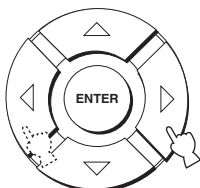

Margen de control: MAX, 99 a 01, OFF
Paso de control: 1

6 Pulse **STANDBY/ON** en el panel delantero para poner esta unidad en el modo de espera.



El nuevo ajuste para el nivel de sonido máximo se activará cuando conecte la alimentación de esta unidad la próxima vez.

Ajuste **DEMO MODE**

Puede hacer una prueba con la salida del haz de esta unidad para experimentar el haz sonoro.



También puede realizar esta función pulsando simplemente INPUT en el visualizador del panel delantero. Cuando mantiene pulsado INPUT más de 2 segundos sale un haz sonoro de esta unidad. El haz sonoro cambia dos veces entre izquierda y derecha y luego se para.

1 Repita los pasos 1 a 3 en “Utilización de los parámetros del sistema” en la página 72.

2 Ponga el selector de modo de operación en YSP para cambiar al modo de operación de esta unidad.



3 Pulse \triangle / ∇ en el mando a distancia para que **DEMO MODE** se muestre en el visualizador del panel delantero.

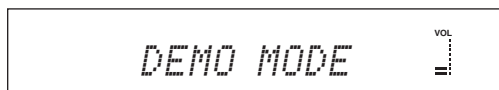
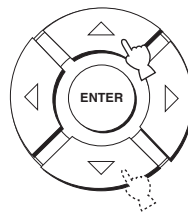

- 4 Pulse ◀ / ▶ para cambiar entre DEMO: ON y DEMO: OFF.

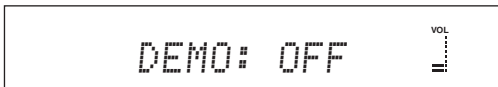
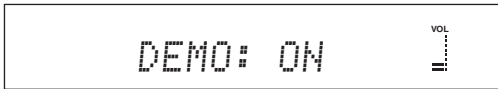
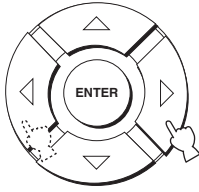

- Seleccione DEMO: ON para activar el modo de demostración.
- Seleccione DEMO: OFF para desactivar el modo de demostración.

- 5 Pulse STANDBY/ON en el panel delantero para poner esta unidad en el modo de espera.



El nuevo ajuste se activará cuando conecte la alimentación de esta unidad la próxima vez. Pulse ENTER para probar el haz sonoro. El haz sonoro de salida cambia entre izquierda y derecha. Pulse de nuevo ENTER para detener el cambio.

Ajuste FACTORY PRESET

Puede reponer todos los parámetros de esta unidad a sus valores de fábrica. Este procedimiento repone completamente TODOS los parámetros en SET MENU.

Nota

Después de realizar el procedimiento siguiente tendrá que ejecutar de nuevo AUTO SETUP para que se adapte a su ambiente del sonido surround.

- 1 Repita los pasos 1 a 3 en “Utilización de los parámetros del sistema” en la página 72.

- 2 Ponga el selector de modo de operación en YSP para cambiar al modo de operación de esta unidad.



- 3 Pulse ▲ / ▼ en el mando a distancia para que FACTORY PRESET se muestre en el visualizador del panel delantero.

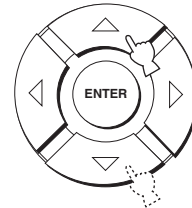

- 4 Pulse ENTER.

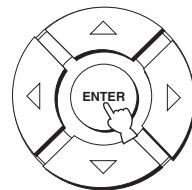

- 5 Pulse ◀ / ▶ para cambiar entre PRESET: RESET y PRESET: CANCEL.

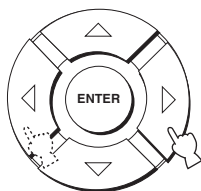

- Seleccione PRESET: RESET para reponer todos los ajustes actuales.
- Seleccione PRESET: CANCEL para cancelar el procedimiento de reposición.

- 6 Pulse STANDBY/ON en el panel delantero para poner esta unidad en el modo de espera.



El nuevo ajuste se activará cuando conecte la alimentación de esta unidad la próxima vez.

FUNCIONES DEL MANDO A DISTANCIA

Además de controlar esta unidad, el mando a distancia también puede controlar otros componentes A/V hechos por YAMAHA y otros fabricantes. Para controlar otros componentes deberá preparar el mando a distancia con los códigos de mando a distancia apropiados y poner el selector del modo de operación en TV/AV para cambiar el área de control.

Nota

Dependiendo del componente A/V externo que esté utilizando, tal vez no pueda controlarlo con el mando a distancia de esta unidad, aunque haya establecido un código de mando a distancia. En este caso, controle el componente con el mando a distancia suministrado.

Puesta de los códigos de mando a distancia

Poniendo los códigos de mando a distancia apropiados puede controlar otros componentes. Se pueden preparar códigos para cada área de entrada (TV, STB, DVD, VCR y AUX).

Para conocer una lista completa de los códigos de mando a distancia disponibles, consulte "LISTA DE CÓDIGOS DE MANDO A DISTANCIA" al final de este manual.

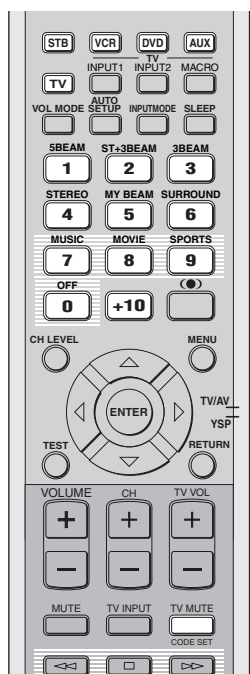

- 1 Mantenga pulsado CODE SET en el mando a distancia y luego pulse uno de los botones selectores de entrada para seleccionar la fuente de entrada para la que va a poner el código de mando a distancia.**

El indicador de transmisión parpadea dos veces y luego permanece encendido.

Vaya al paso 2 mientras mantiene pulsado CODE SET.

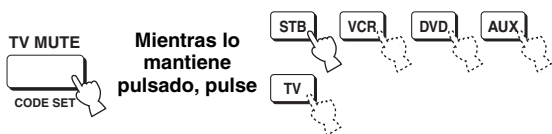

- 2 Pulse los botones numéricos para introducir el código de mando a distancia mientras mantiene pulsado CODE SET.**

Ejemplo para poner un código:
Área de entrada DVD YAMAHA

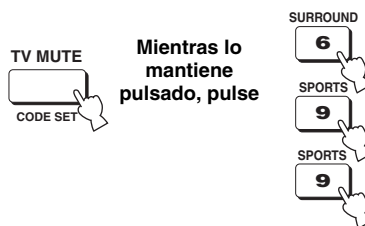

- 3 Consulte "Control de otros componentes" en la página 78 para controlar el componente externo utilizando el mando a distancia.**

Si el componente externo funciona correctamente, el código de mando a distancia se puso bien.

Si el componente externo no funciona correctamente, el código de mando a distancia puede que no sea correcto. Confirme que el código de mando a distancia sea correcto (vea "LISTA DE CÓDIGOS DE MANDO A DISTANCIA" al final de este manual) y empiece de nuevo desde el paso 1.

Nota

Si el fabricante de su componente tiene más de un código, intente con cada uno de ellos hasta encontrar el correcto.

Si el mando a distancia se queda sin pilas más de 2 minutos, o si las pilas agotadas quedan en su interior, el contenido de la memoria podrá borrarse. Cuando se borre la memoria, introduzca pilas nuevas y reponga los códigos del mando a distancia.

Cuando cambie las pilas, tenga cuidado para no pulsar ninguno de los botones del mando a distancia. Si lo hace se borrará el contenido de la memoria.

Control de otros componentes

■ Utilización de su TV

Ponga el selector del modo de operación en TV/AV y luego pulse TV para seleccionar TV como fuente de entrada.

El área de control del mando a distancia cambia al modo de operación del TV.

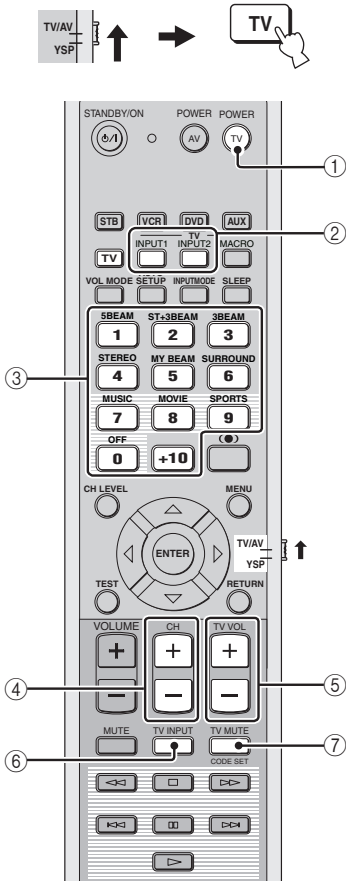

- ① **TV POWER**
Conecta o desconecta la alimentación de su TV.
- ② **TV INPUT1/2**
Selecciona la fuente de entrada del TV.
- ③ **Botones numéricos**
Selecciona un canal de TV para reproducirlo.
- ④ **CH +/-**
Cambia entre los canales de TV disponibles.
- ⑤ **TV VOL +/-**
Ajusta el nivel de salida de audio del TV.
- ⑥ **TV INPUT**
Cambia la fuente de entrada a TV.
- ⑦ **TV MUTE**
Silencia temporalmente la salida de audio del TV.

■ Utilización de su reproductor DVD

Ponga el selector del modo de operación en TV/AV y luego pulse DVD para seleccionar DVD como fuente de entrada.

El área de control del mando a distancia cambia al modo de operación del DVD.

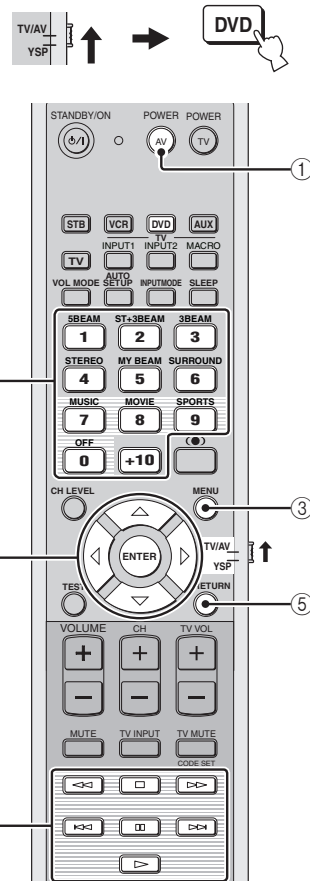

- ① **AV POWER**
Conecta o desconecta la alimentación de su reproductor DVD.
- ② **Botones numéricos**
Se utilizan para introducir números.
- ③ **MENU**
Visualiza el menú DVD.
- ④ **Botones del cursor** $\triangle / \nabla / \triangleleft / \triangleright$, **ENTER**
Se utilizan para seleccionar elementos del menú DVD.
- ⑤ **RETURN**
Se utiliza para volver a la pantalla del menú DVD anterior o para salir del menú DVD.
- ⑥ **Botones de control para reproductores DVD y videograbadoras**
Se utilizan para realizar operaciones del reproductor DVD, como la reproducción y la parada.

■ Utilización de su videgrabadora

Ponga el selector del modo de operación en TV/AV y luego pulse VCR para seleccionar VCR como fuente de entrada.

El área de control del mando a distancia cambia al modo de operación de la videgrabadora.

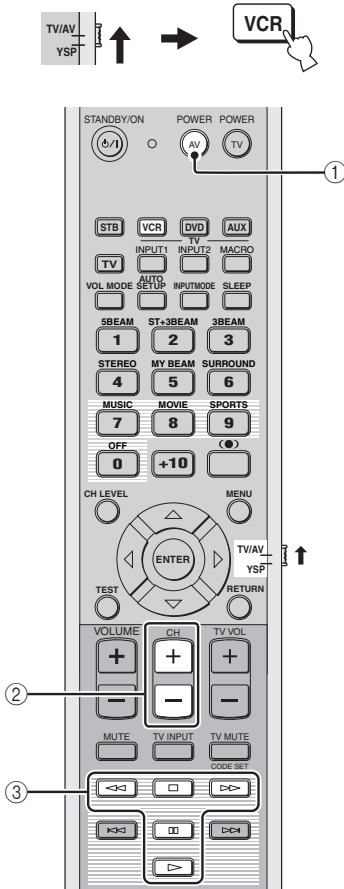

① AV POWER

Conecta o desconecta la alimentación de su videgrabadora.

② CH +/-

Cambia entre los canales de videgrabadora disponibles.

③ Botones de control para reproductores DVD y videgrabadoras

Se utilizan para realizar operaciones de la videgrabadora, como la reproducción y la parada.

■ Utilización de su STB (Sintonizador CATV/Satélite)

Ponga el selector del modo de operación en TV/AV y luego pulse STB para seleccionar STB como fuente de entrada.

El área de control del mando a distancia cambia al modo de operación STB.

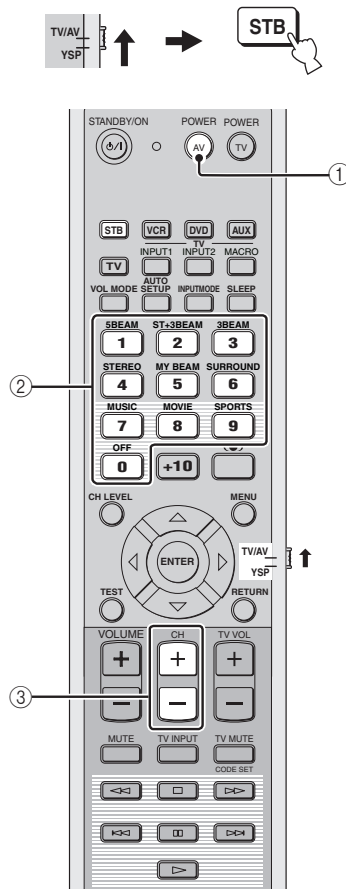

① AV POWER

Conecta o desconecta la alimentación de su STB.

② Botones numéricos

Se utilizan para introducir números.

③ CH +/-

Cambia entre los canales STB disponibles.

Utilización del macro de TV

La función macro de TV permite realizar una serie de operaciones pulsando un solo botón. Por ejemplo, cuando quiere reproducir un DVD, normalmente tiene que encender el componente, seleccionar entrada DVD como fuente de entrada y pulsar el botón de reproducción para iniciar la reproducción. La función macro de TV le permite realizar todas estas operaciones pulsando simplemente el botón macro de DVD.

Notas

- Asegúrese de preparar el código de mando a distancia para su TV antes de ajustar los macros.
- Las formas de poner los macros cambian si su TV no tiene capacidad de sintonización.
- Si pulsa cualquier botón de control del mando a distancia que no sea uno de los usados para poner los macros mientras ajusta macros, el procedimiento de ajuste se cancelará automáticamente.
- Si se tarda más de 10 segundos en los pasos 2 y 3, el procedimiento de ajuste se cancelará automáticamente. En este caso, repita desde el paso 1.

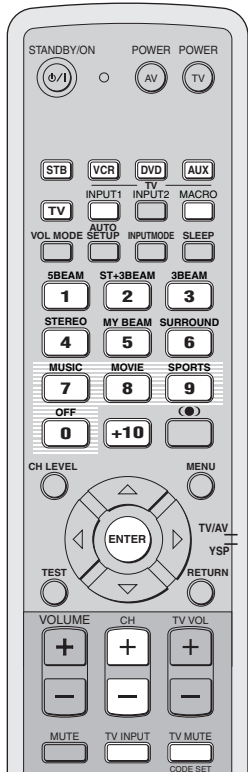

■ Ajuste de macros para TV con capacidad de sintonización

- 1 Mantenga pulsado CODE SET en el mando a distancia y luego pulse uno de los botones selectores de entrada para seleccionar la fuente de entrada para la que va a poner los macros.**

Vaya al paso 2 mientras mantiene pulsado CODE SET.

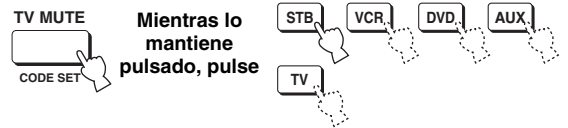

- 2 Pulse MACRO en el mando a distancia mientras mantiene pulsado CODE SET.**

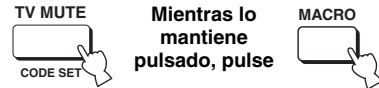

- 3 Pulse CH +/- o los botones numéricos para seleccionar el canal de TV.**

Compruebe que la pantalla del TV cambie a la pantalla del sintonizador.

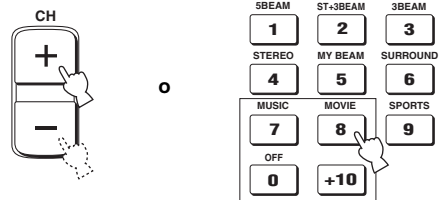

- 4 Pulse repetidamente TV INPUT en el mando a distancia para que la pantalla cambie a la visualización de la fuente de entrada seleccionada en el paso 1.**



- 5 Pulse ENTER en el mando a distancia para confirmar el ajuste de macro.**

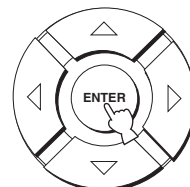

Ajuste de macros para TV sin capacidad de sintonización

1 Mantenga pulsado CODE SET en el mando a distancia y luego pulse uno de los botones selectores de entrada para seleccionar la fuente de entrada para la que va a poner los macros.

Vaya al paso 2 mientras mantiene pulsado CODE SET.

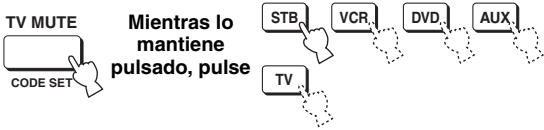

2 Pulse MACRO en el mando a distancia mientras mantiene pulsado CODE SET.

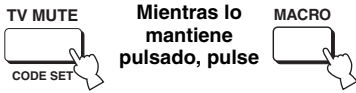

3 Pulse INPUT1 en el mando a distancia.



4 Pulse repetidamente CH +/- o TV INPUT en el mando a distancia para que la pantalla cambie a la visualización de la fuente de entrada seleccionada en el paso 1.

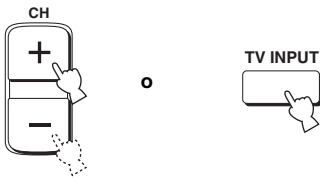

5 Pulse ENTER en el mando a distancia para confirmar el ajuste.

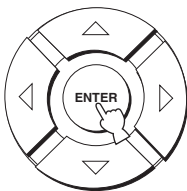

Utilización de macros

1 Ponga el selector de modo de operación en YSP para cambiar al modo de operación de esta unidad.



2 Mantenga pulsado uno de los botones selectores de entrada durante unos 2 segundos para seleccionar la fuente de entrada con la que va a utilizar los macros.

La entrada de TV cambia al mismo tiempo que cambia el modo de entrada.

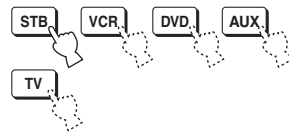

Cancelación de macros

1 Mantenga pulsado CODE SET en el mando a distancia y luego pulse uno de los botones selectores de entrada para seleccionar la fuente de entrada cuyos macros va a cancelar.

Vaya al paso 2 mientras mantiene pulsado CODE SET.

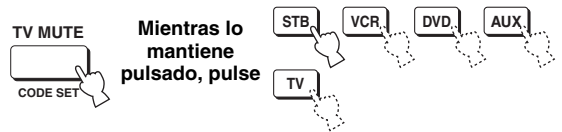

2 Pulse MACRO en el mando a distancia mientras mantiene pulsado CODE SET.

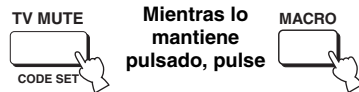

3 Pulse ENTER en el mando a distancia para cancelar los macros.

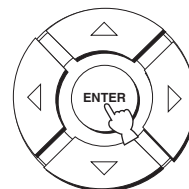

SOLUCIÓN DE PROBLEMAS

Consulte la gráfica de abajo cuando esta unidad no funcione correctamente. Si el problema que usted tiene no está en la lista de abajo o las instrucciones de abajo no sirven de ayuda, ponga esta unidad en el modo de espera, desconecte el cable de alimentación y póngase en contacto con el centro de servicio o concesionario YAMAHA autorizado.

■ Generalidades

Problema	Causa	Remedio	Vea la página
Esta unidad no se enciende cuando se pulsa STANDBY/ON, o entra en el modo de espera poco después de conectarse la alimentación.	El cable de alimentación no está firmemente conectado a la toma de CA de la pared.	Conecte firmemente el cable de alimentación a la toma de CA de la pared.	21
	Esta unidad ha sido expuesta a una descarga eléctrica externa intensa (rayo o electricidad estática intensa).	Ponga esta unidad en el modo de espera, desconecte el cable de alimentación, vuelva a conectarlo después de 30 segundos y luego utilice normalmente la unidad.	—
Esta unidad se pone repentinamente en el modo de espera.	La temperatura interna aumenta demasiado y se activa el circuito protector contra recalentamiento.	Espere 1 hora aproximadamente a que se enfríe la unidad y vuelva a encenderla.	—
	El temporizador para dormir ha apagado la unidad.	Conecte la alimentación y reproduzca de nuevo la fuente.	—
No hay sonido.	Conexiones de los cables de entrada o salida mal hechas.	Conecte correctamente los cables. Si el problema persiste, los cables podrán estar defectuosos.	14
	No se ha seleccionado una fuente de entrada apropiada.	Seleccione una fuente de entrada apropiada con INPUT o los botones selectores de entrada.	37
	El volumen está bajo.	Suba el volumen.	39
	El sonido está silenciado.	Pulse MUTE o VOLUME +/- en el mando a distancia para reanudar la salida de audio y luego ajuste el volumen.	39
	Esta unidad está recibiendo de un componente fuente señales no puede reproducir (por ejemplo, señales PCM con una frecuencia de muestreo de más de 96 kHz).	Reproduzca una fuente cuyas señales pueda reproducir esta unidad.	—
Cambie los ajustes del sistema del componente fuente.		—	
El sonido se apaga repentinamente.	El temporizador para dormir ha apagado la unidad.	Conecte la alimentación y reproduzca de nuevo la fuente.	—
	El sonido está silenciado.	Pulse MUTE o VOLUME +/- en el mando a distancia para reanudar la salida de audio y luego ajuste el volumen.	39
No hay sonido de los canales de efectos.	Está reproduciendo la fuente o programa en el modo estéreo o en el modo de mi haz.	Pulse uno de los botones de modo de haz en el mando a distancia para seleccionar un modo de reproducción de múltiples canales y luego pruebe a reproducir la fuente o programa una vez más.	40
No hay sonido del canal central.	El nivel de salida del canal central está ajustado al mínimo.	Suba el nivel del canal central.	68
No hay sonido de los canales surround.	El nivel de salida de los canales surround está ajustado al mínimo.	Suba el nivel de salida de los canales surround.	68
No hay sonido del altavoz de subgraves.	BASS OUT en SUBWOOFER SET está puesto en FRONT.	Seleccione SWFR.	63
	La fuente no contiene señales de graves bajos.		

Problema	Causa	Remedio	Vea la página
Sonido grave distorsionado o demasiado bajo.	CROSS OVER en SUBWOOFER SET está mal ajustado.	Ajuste CROSS OVER correctamente.	63
	Está seleccionado uno de los modos de escucha nocturna.	Desactive los modos de escucha nocturna.	52
Sonido grave excesivo.	TruBass está actualmente activado.	Apague TruBass.	54
	El nivel del volumen del altavoz de subgraves está demasiado alto.	Baje el volumen del altavoz de subgraves.	—
Los efectos del sonido surround no son consistentes.	La habitación de escucha tiene una forma irregular.	Instale esta unidad en una habitación cuadrada o rectangular.	—
	No hay pared en el camino del haz sonoro.	Ponga un objeto plano, como un tablero, en el camino del haz sonoro.	—
Las fuentes Dolby Digital o DTS no se pueden reproducir. (El indicador Dolby Digital o DTS no se enciende en el visualizador del panel delantero.)	El componente conectado no está ajustado para dar salida a las señales digitales Dolby Digital o DTS.	Haga el ajuste apropiado siguiendo las instrucciones de su componente.	—
	El modo de entrada se pone en ANALOG.	Ponga el modo de entrada en AUTO.	71
Hay interferencia de ruido cuando un altavoz de subgraves no está conectado a esta unidad.	El circuito de protección estaba funcionando porque una fuente con graves intensos estaba siendo reproducida.	Baje el nivel del sonido.	39
		Seleccione SWFR para BASS OUT.	63
		Conecte un altavoz de subgraves y haga los ajustes para SUBWOOFER SET.	63
Los sonidos de baja frecuencia están distorsionados.	CROSS OVER en SUBWOOFER SET está mal ajustado.	Ajuste CROSS OVER correctamente.	63
No aparece la visualización en pantalla.	El cable de vídeo OSD con clavijas está mal conectado.	Conecte correctamente el cable.	15
Esta unidad no funciona correctamente.	El microprocesador interno ha sido dañado por una descarga eléctrica externa (rayo o electricidad estática excesiva) o por una alimentación de baja tensión.	Desconecte el cable de CA de la toma de corriente y luego vuelva a conectarlo después de 30 segundos.	—
Hay interferencia de ruido procedente de un equipo digital o de alta frecuencia.	Esta unidad está demasiado cerca de un equipo digital o de alta frecuencia.	Separe más esta unidad de ese equipo.	—
Esta unidad no da salida correctamente a los sonidos de efectos.	La fuente original incluye efectos surround.	Desactive los ajustes de efectos surround en esta unidad.	—
La función de autoajuste de mi haz no se activa.	La habitación de escucha tiene demasiado ruido.	Mantenga la habitación de escucha tan silenciosa como sea posible.	—
		Pruebe con el ajuste manual.	48
	La reflectividad del sonido de la habitación de escucha es demasiada.	Ponga REFLECTING en HI ECHO.	64
	El mando a distancia puede estar siendo manejado fuera de su alcance de control.	El mando a distancia funcionará dentro de una distancia de 6 m y sin exceder un ángulo de 30 grados a partir del eje central del panel delantero.	22

■ **Mando a distancia**

Problema	Causa	Remedio	Vea la página
El mando a distancia no funciona o funciona mal.	Distancia o ángulo equivocados.	El mando a distancia funcionará dentro de una distancia de 6 m y sin exceder un ángulo de 30 grados a partir del eje central del panel delantero.	22
	La luz solar directa o de otras luces (lámpara fluorescente tipo inversor, etc.) cae directamente sobre el sensor de mando a distancia de esta unidad.	Cambie la posición de esta unidad.	—
	Las pilas están casi agotadas.	Cambie todas las pilas.	22
No puede controlar componentes externos con el mando a distancia de esta unidad.	El componente externo que quiere utilizar no está seleccionado como fuente de entrada.	Pulse INPUT en el panel delantero o los botones selectores de entrada en el mando a distancia para seleccionar el componente externo que quiera utilizar.	37
	El código de mando a distancia no se puso correctamente.	Ponga correctamente el código de mando a distancia o pruebe con otro código para el mismo fabricante utilizando la "LISTA DE CÓDIGOS DE MANDO A DISTANCIA" al final de este manual.	77
	Aunque el código de mando a distancia se ponga correctamente, habrá algunos modelos que no respondan al mando a distancia.	Utilice el mando a distancia suministrado con el componente externo.	—
Los botones del cursor no sirven durante la operación SET MENU.	El selector del modo de operación se puso sin querer en TV/AV.	Ponga el selector del modo de operación en YSP.	—
No puede utilizar la función de autoajuste de mi haz.	Distancia o ángulo equivocados.	El mando a distancia funcionará dentro de una distancia de 6 m y sin exceder un ángulo de 30 grados a partir del eje central del panel delantero.	22

Formatos de audio

■ Dolby Digital

Dolby Digital es un sistema de sonido surround digital que le proporciona un sonido de múltiples canales completamente independiente. Con 3 canales delanteros (izquierdo, central y derecho) y 2 canales surround estéreo, Dolby Digital proporciona 5 canales de audio de gama completa. Con un canal adicional especial para efectos graves, llamado LFE (efecto de baja frecuencia), el sistema tiene un total de 5.1 canales (LFE se cuenta como canal 0.1). Utilizando estéreo de 2 canales para los canales surround, es posible obtener efectos de sonido en movimiento y ambientes de sonido surround más precisos que con Dolby Surround. La amplia gama dinámica (desde el volumen máximo al mínimo) reproducida por los 5 canales de gama completa y la orientación precisa del sonido generada mediante procesamiento de sonido digital proporcionan al oyente una sensación y realismo nunca antes logrados.

Con esta unidad, cualquier ambiente de sonido desde mono hasta la configuración de 5.1 canales se puede seleccionar libremente para disfrutar de él.

■ Dolby Pro Logic II

Dolby Pro Logic II es una técnica mejorada utilizada para decodificar grandes cantidades de software Dolby Surround existente. Esta nueva tecnología permite realizar una reproducción discreta de 5 canales con 2 canales delanteros derecho e izquierdo, 1 canal central y 2 canales surround derecho e izquierdo (en lugar de 1 solo canal surround para la tecnología Pro Logic convencional). Los modos Music y Game también se encuentran disponibles para fuentes de 2 canales, además del modo Movie.

■ Dolby Surround

Dolby Surround utiliza un sistema de grabación analógica de 4 canales para reproducir efectos de sonido reales y dinámicos: 2 canales delanteros derecho e izquierdo (estéreo), un canal central para el diálogo (mono) y un canal surround para efectos especiales (mono). El canal surround reproduce el sonido dentro de una gama de frecuencias estrecha.

Dolby Surround se utiliza ampliamente con casi todas las cintas de vídeo y discos láser, y también en muchas emisiones de TV y TV por cable. El decodificador Dolby Pro Logic incorporado en esta unidad emplea un sistema de procesamiento digital de señales que estabiliza automáticamente el volumen de cada canal para realzar los efectos y direccionalidad del sonido.

■ DTS (Digital Theater Systems) Digital Surround

DTS digital surround fue desarrollado para reemplazar las pistas de sonido analógico de las películas por pistas de sonido digital de 6 canales, y actualmente está ganando una gran popularidad en los cines de todo el mundo. Digital Theater Systems Inc. ha desarrollado una sistema de cine para casa con el que usted puede disfrutar de la profundidad del sonido y la representación espacial natural de surround digital DTS en su propia casa. Este sistema produce un sonido de 6 canales prácticamente sin distorsión (técnicamente, un canal derecho, uno izquierdo y uno central, 2 canales surround y un LFE canal 0.1 como canal de subgraves, para un total de 5.1 canales). La unidad incorpora un decodificador DTS-ES que permite reproducir 6.1 canales agregando el canal surround trasero al formato de 5.1 canales existente.

■ DTS Neo:6

Neo:6 decodifica las fuentes de 2 canales convencionales para reproducir 6 canales empleando un decodificador específico. Permite reproducir los canales de gama completa con una separación mas alta, como en la reproducción de señal discreta digital. Se encuentran disponibles dos modos: modo Music para reproducir música y modo Cinema para películas.

■ PCM (Lineal PCM)

Lineal PCM es un formato de señal bajo el cual una señal de audio analógico se digitaliza, se graba y se transmite sin utilizar ninguna compresión. Esto se utiliza como un método de grabación de CDs y DVD audio. El sistema PCM utiliza una técnica para muestrear el tamaño de la señal analógica por unidades de tiempo muy pequeñas. Significando modulación por codificación de impulsos, la señal analógica se codifica como impulsos y luego se modula para la grabación.

Información de audio

■ Canal LFE 0.1

Este canal es para reproducir las señales de graves bajos. La gama de frecuencias para este canal es de 20 Hz a 120 Hz. Este canal se cuenta como 0.1 porque sólo impone una gama de frecuencia baja a la gama completa reproducida por los otros 5/6 canales en un sistema de 5.1/6.1 canales Dolby Digital o DTS.

ÍNDICE ALFABÉTICO

A

AUTO SETUP (IntelliBeam)	27
Abrazadera de cable	14

C

Cable de alimentación	21
Canal LFE 0.1.....	85
Código de mando a distancia	77

D

Dolby Digital	42
Dolby Pro Logic	42
Dolby Pro Logic II.....	42
DTS	42
DTS Neo: 6.....	42

G

Gama dinámica	64
---------------------	----

M

Macro de TV.....	80
Mando a distancia.....	9, 22, 23
MANUAL SETUP	57
MEMORY	34, 35
Micrófono optimizador.....	28
Mi haz.....	47
Modo de haces.....	40, 46, 47
Modo de volumen.....	52
Modo surround	42

P

PCM.....	85
Programa de campo sonoro.....	49

S

SET MENU	24
Soporte de cartón para micrófono.....	29

T

Temporizador para dormir	55
Tono de prueba	68
TruBass	54

V

Visualización en pantalla (OSD)	24
Visualizador del panel delantero.....	7

ESPECIFICACIONES

SECCIÓN DE AMPLIFICADOR

- Potencia de salida máxima (EIAJ)
 - 2 W (1 kHz, 10% THD, 4 Ω) × 21
 - 20 W (100 Hz, 10% THD, 4 Ω) × 2

SECCIÓN DE ALTAVOCES

- Altavoces de diámetro pequeño
 - Cono de 4 cm, tipo de blindaje magnético × 21
- Altavoces de graves
 - Cono de 10 cm, tipo de blindaje magnético × 2
- Jacks de entrada
 - AUDIO VCR, TV/STB (Analógica) (1 V, 32 kΩ)
 - 2 pares (Analógica)
 - AUDIO TV/STB, AUX (Optica) 2 (Digital)
 - AUDIO DVD (Coaxial) 1 (Digital)
- Jacks de salida
 - SUBWOOFER OUT (1,5 V, menos de 120 Hz)
 - 1 (Altavoz de subgraves)
 - VIDEO OUT (1 Vp-p, 75 Ω) 1 (OSD)
- Jack de conexión del sistema
 - OPTIMIZER MIC 1 (Entrada de micrófono)

GENERALIDADES

- Alimentación
 - [Modelo de Australia] CA 240 V, 50 Hz
 - [Modelos del R.U. y Europa] CA 230 V, 50 Hz
 - [Modelo de China] CA 220 V, 50 Hz
 - [Modelo de Corea] CA 220 V, 60 Hz
 - [Modelo general] CA 110–120 V, 50/60 Hz
 - [Modelo de Asia] CA 220–240 V, 50/60 Hz
- Consumo de alimentación 30 W
- Consumo de alimentación en espera 0,1 W o menos
- Dimensiones (An x Al x Prof) 800 × 153 × 115 mm
- Peso 9,0 kg

* Las especificaciones están sujetas a cambios sin previo aviso.

LIST OF REMOTE CONTROL CODES

LISTE DES CODES DE COMMANDE

LISTA DEI CODICI DI TELECOMANDO

LISTA DE CÓDIGOS DE MANDO A DISTANCIA

TV		PHILCO	297, 225, 239, 298	SONY	644, 676, 677	MULTITECH	397, 348, 354
ADMIRAL	292, 293, 216	PHILIPS	298, 225, 205	SYLVANIA	662	NEC	392, 394, 344, 383
AIWA	294, 276, 283, 284	PIONEER	226, 235, 254, 255, 268	SYMPHONIC	662	NOKIA	393, 395
AKAI	295, 296	PORTLAND	297, 256	THOMSON	646	NOKIA OCEANIC	
ALBA	296	PROSCAN	293, 221	TOSHIBA	634, 665, 666, 667		395
AOC	297	PROSCAN	231, 241, 251	YAMAHA	699, 622, 623, 647, 682	OKANO	323
BELL & HOWELL	292	PROTON	297, 250, 260, 270	ZERITH	663, 664	OLYMPIC	325, 328
BESTAR	298	QUASAR	234, 235			ORION	327
BLAUPUNKT	229, 222	RADIO SHACK	299, 293, 297			PANASONIC	325, 328, 339, 355, 378, 384, 385, 386
BLUE SKY	298	RCA	293, 297, 234, 256, 257, 258, 221	VCR		PENTAX	333, 349
BRANDT	223	RUNCO	220, 230, 271	ADMIRAL	395	PHILCO	325, 328, 397
BROC SONIC	297	SABA	223, 269, 265, 266	AIWA	396, 397, 398, 329	PHILLIPS	325, 326, 328, 337, 356, 357
BUSH	296	SAMPO	281, 297, 280	AKAI	322, 323, 324	PHONOLA	337
BYD:SIGN	201, 202	SAMSUNG	297, 239, 248, 262, 275	AUDIO DYNAMIC	392, 394	PILOT	396
CLATRONIC	298	SANYO	295, 233, 279, 272, 273, 274, 212	BELL & HOWELL	393	PIONEER	325
CRAIG	224	SCHNEIDER	296	BLAUPUNKT	325, 326	QUASAR	325, 328
CROSLEX	225	SCOTT	297	BROC SONIC	327	RCA/PROSCAN	
CURTIS MATHIS	297, 226	SHARP	292, 239, 232, 213	BUSH	322		325, 326, 328, 333, 335, 349, 358, 363, 397
DAEWOO	297, 298, 224, 227, 228	SIEMENS	229	CANON	325, 328	REALISTIC	393, 397, 328, 336, 359, 362, 396, 363
DAYTRON	239	SIGNATURE	216	CGM	396, 332	SAMSUNG	354, 358, 363, 364, 365, 366
DUAL	298	SIGNATURE	292	CITIZEN	396	SANSUI	394
DWIN	293, 281	SONY	263, 214	CRAIG	396, 363	SANYO	393, 336, 367
EMERSON	297, 224, 239, 232	SYLVANIA	297, 225, 298	CURTHIS MATHIS	397, 328, 333	SCHNEIDER	337
FURGUSON	223, 265, 266	SYMPHONIC	217, 218, 219	DAEWOO	328, 334, 335	SCOTT	399, 335, 336, 348, 359, 354, 358
FIRST LINE	298	TELEFUNKUN	269, 264, 265, 266	DBX	392, 394	SELECO	322
FISHER	295, 233	THOMSON	223, 266	DIMENSIA	333	SHARP	395, 362, 382
FRABA	298	TOSHIBA	292, 226, 267, 215	DYNATECH	397	SIEMENS	393
FUJITSU	289	VIDECH	297, 242	EMERSON	327, 334, 396, 397	SIGNATURE 2000	395, 397
FUNAI	277, 278	WARDS	297, 239, 232, 216	FISHER	393, 336	SONY	368, 379, 372, 373, 374, 375
GE	293, 297, 234, 235, 236	YAMAHA	299, 292, 242, 285, 287, 253, 206	FUNAI	397	SYLVANIA	397, 325, 326, 328
GOODMANS	296, 298, 223	ZENITH	216, 261, 271	GE	328, 333, 387	SYMPHONIC	397
GRUNDIG	229, 238, 249			GO VIDEO	321, 331, 341, 351, 353, 363	TANDBERG	334
HITACHI	297, 239, 242, 243, 285, 206			GOODMANS	334, 337	TANDY	397
ICE	296			GRUNDIG	332, 338	TASHIRO	396
IRRADIO	296			HITACHI	325, 333, 349, 342, 343	TATUNG	392, 394
ITT/NOKIA	244, 245			INSTANT REPLAY	342, 343	TEAC	392, 394, 397
JC PENNY	293, 297, 234, 237			JVC	392, 394, 344, 345, 346, 347	TECHNICS	325, 328
JVC	296, 246, 247, 286			KENDO	396	TEKNIKA	396
KENDO	298			KENWOOD	392, 394, 396	TELEFUNKUN	376, 377
KTV	297, 239			LG/GOLDSTAR	396, 388	THOMAS	397
LG/GOLDSTAR	297, 298, 239, 237			LOEWE	396, 337	THORN	393, 396
LOEWE	298, 248			LUXOR	395	TOSHIBA	335, 389
LXI	293, 297, 225, 226, 233, 298			LXI	393, 396, 397, 336, 349	TOTEVISION	363, 396
MAGNAVOX	297, 225, 239, 298			MAGNAVOX	325, 326, 328	UNITECH	363
MARANTZ	298, 210			MARANTZ	392, 394	UNIVERSUM	396, 327, 376
MATSUI	295			MARTA	396	VIDEOSONIC	363
MEDION	203, 204, 298			MATSUI	396	W.WHOUSE	396
MEMOREX	297, 216			MEMOREX	328, 336, 396, 397	WARDS	395, 396, 336, 362, 397, 363
MITSUBISHI	299, 297, 259, 287			MINOLTA	333, 349	YAMAHA	399, 392, 393, 394
NAD	226, 255			MITSUBISHI	399, 344, 348, 359, 353, 352	ZERITH	344, 361, 368, 371, 379, 396, 397
NEC	297, 252, 282			MTC	363, 397		
NOKIA	244, 245						
NOKIA OCEANIC	245						
NORDMENDE	265, 266						
ONWA	296						
PANASONIC	234, 235, 236, 253, 288, 211						

CABLE TV TUNER

ABC	739, 752, 753, 755, 758, 759, 762
GENERAL INSTRUMENT	722
HAMIN	723, 724, 725, 726, 727
HITACHI	722
JEROLD	722, 728, 729, 732, 733, 734, 735, 736, 737
MAGNAVOX	738
MOTOROLA	748
OAK	739, 742, 743
PANASONIC	744, 745, 746, 747, 783, 784
PHILLIPS	763, 764, 765, 766, 767, 768
PIONEER	748, 785, 747
RADIO SHACK	749
SCIENTIFIC ATLANTA	752, 753, 754
SONY	756, 757
TOCOM	755
UNIVERSAL	769, 772, 773, 774, 775
VIEWSTAR	764, 766, 776, 777, 778, 779, 782

SATELLITE TUNER

ECHOSTAR	822
GE	837, 838, 839
GENERAL INSTRUMENT	823
HITACHI	824
HUGHES	843, 844, 845, 846
JVC	822
MAGNAVOX	825
PANASONIC	826, 829
PHILLIPS	825, 843, 844, 845, 846, 847, 848, 849
PRIMESTAR	827
PROSCAN	837, 838, 839, 842
RADIO SHACK	828
RCA	837, 838, 839, 842
SAMSUNG	852
SONY	832, 835
TOSHIBA	833, 836
UNIDEN	825
ZENITH	834



© 2006 YAMAHA CORPORATION All rights reserved.

YAMAHA ELECTRONICS CORPORATION, USA 6660 ORANGETHORPE AVE., BUENA PARK, CALIF. 90620, U.S.A.
YAMAHA CANADA MUSIC LTD. 135 MILNER AVE., SCARBOROUGH, ONTARIO M1S 3R1, CANADA
YAMAHA ELECTRONIK EUROPA G.m.b.H. SIEMENSSTR. 22-34, 25462 RELLINGEN BEI HAMBURG, GERMANY
YAMAHA ELECTRONIQUE FRANCE S.A. RUE AMBROISE CROIZAT BP70 CROISSY-BEAUBOURG 77312 MARNE-LA-VALLEE CEDEX02, FRANCE
YAMAHA ELECTRONICS (UK) LTD. YAMAHA HOUSE, 200 RICKMANSWORTH ROAD WATFORD, HERTS WD18 7GQ, ENGLAND
YAMAHA SCANDINAVIA A.B. J A WETTERGRENS GATA 1, BOX 30053, 400 43 VÄSTRA FRÖLUNDA, SWEDEN
YAMAHA MUSIC AUSTRALIA PTY, LTD. 17-33 MARKET ST., SOUTH MELBOURNE, 3205 VIC., AUSTRALIA

YAMAHA CORPORATION
Printed in Malaysia © WH83010-1



YSP-900

QUICK REFERENCE GUIDE

English

This quick reference guide explains steps to connect a TV and a DVD player to this unit and achieve the surround sound effects in a quick, easy manner. For detailed operation, refer to the Owner's Manual.

Installing this unit

Decide where to install this unit.

Install this unit where there are no objects such as furniture obstructing the path of sound beams. Otherwise, the desired surround sound effects may not be achieved. You may install this unit in parallel with the wall or in the corner.

Install this unit in the exact center of the wall when it is measured from the left and right corners.

An object, such as furniture

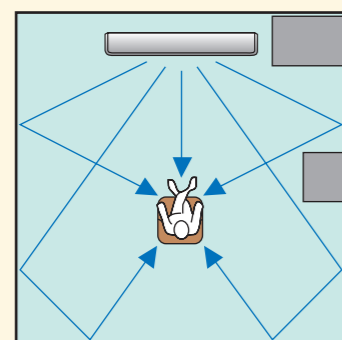

Install this unit in the corner at a 40° to 50° angle from the adjacent walls.

An object, such as furniture

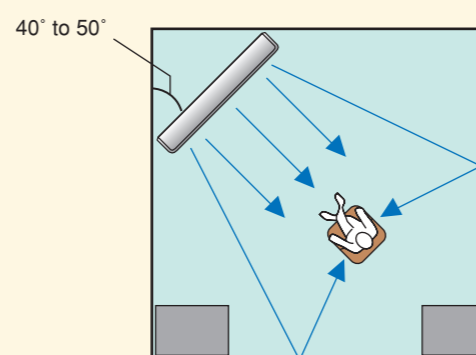

Install this unit either above or under your TV.

Please read the following for reference. For further information on installation, see pages 11 to 13 in the Owner's Manual. **Make sure you use the supplied fasteners to prevent an accidental fall of this unit (see page 13 in the Owner's Manual).**

When installing this unit above your TV, place it on the top panel of a commercially available rack as shown below. Make sure that the top panel of the rack is wide and stable enough to support the weight of this unit.

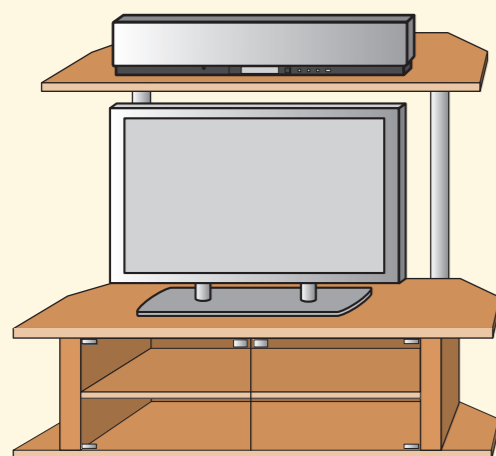

When installing this unit under your TV, place it in a TV cabinet as shown below. Make sure that the cabinet is large enough to allow adequate ventilation space around this unit. **To enjoy better surround effects, place this unit on the upper shelf to keep it away from the floor.**

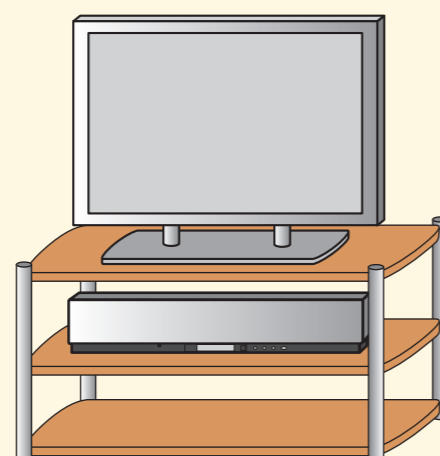

Connecting external components to this unit

Connect external component such as a TV or DVD player to this unit.

Connect your TV or DVD player to this unit using appropriate cables as shown below. Connecting a subwoofer enhances bass sound for listening enjoyment. For further information on connecting other components, see pages 14 to 20 in the Owner's Manual.

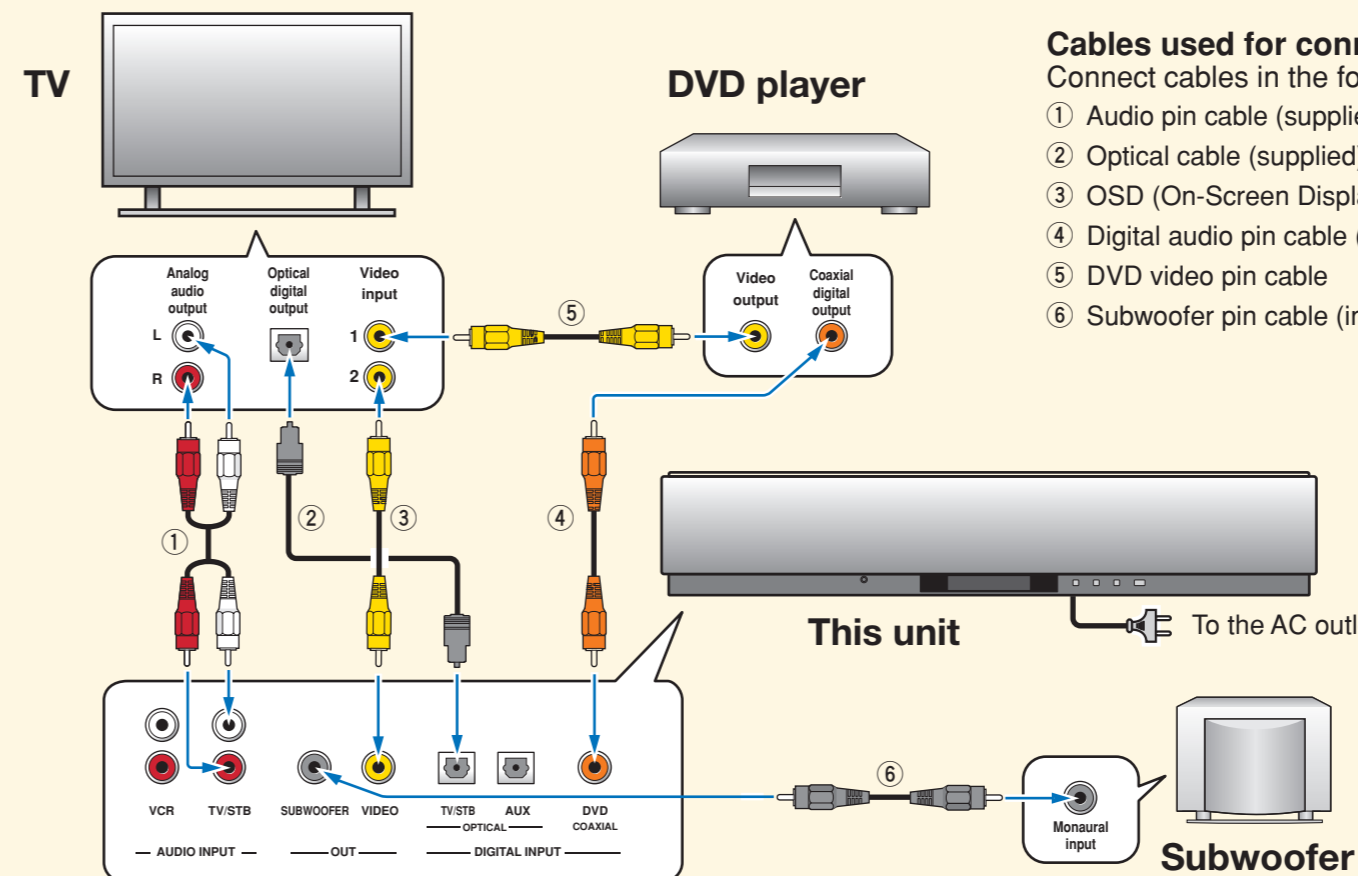

Cables used for connections

Connect cables in the following order.

- 1 Audio pin cable (supplied)
- 2 Optical cable (supplied)
- 3 OSD (On-Screen Display) video pin cable (supplied)
- 4 Digital audio pin cable (supplied)
- 5 DVD video pin cable
- 6 Subwoofer pin cable (in case you connect a subwoofer)

CAUTION

- Do not plug the power supply cable into a wall outlet until all connections are complete.
- Unplug the power supply cable before changing connections, moving or cleaning this unit.

If a subwoofer is connected to this unit, turn on the power of your subwoofer and then carry out the AUTO SETUP procedure (see the backside) or select "SWFR" for "BASS OUT" in "SUBWOOFER SET" (see page 63 in the Owner's Manual).

Setting up the listening environment automatically IntelliBeam

Connect the optimizer microphone to this unit.

You can automatically adjust the various channel settings that best match your listening environment using the supplied optimizer microphone. Follow the procedure below to connect the optimizer microphone to this unit and place it in a proper location.

Connect the optimizer microphone to the OPTIMIZER MIC jack on the front panel.

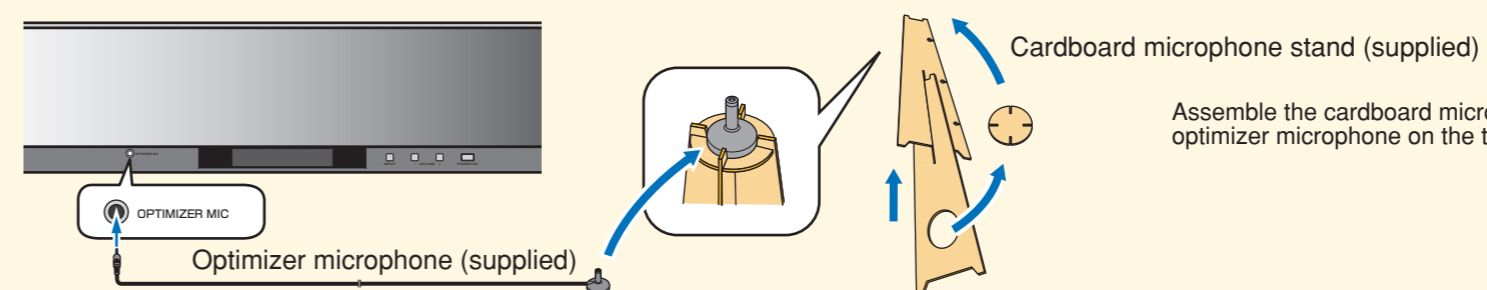

Assemble the cardboard microphone stand and place the optimizer microphone on the top of the stand.

Set the optimizer microphone at your normal listening position. Use the supplied cardboard microphone stand or a tripod to place the optimizer microphone at the same height as your ears would be when you are seated.

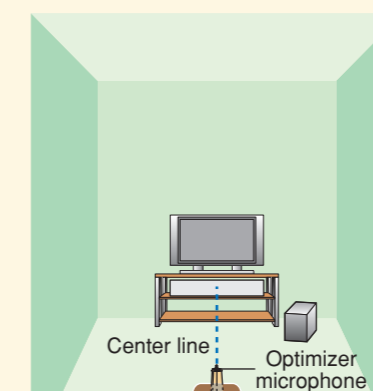
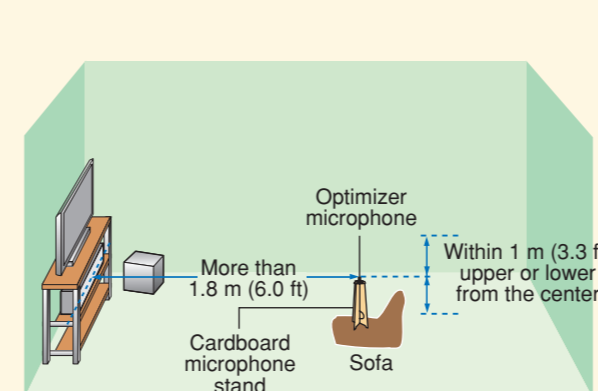

Place the optimizer microphone on the extended center line of this unit and 1.8 m (6.0 ft) or more away from it. Also, make sure place the optimizer microphone within 1 m (3.3 ft) upper or lower from the center height of this unit.

If you have set the optimizer microphone, follow the steps on the backside to start the AUTO SETUP procedure.

Continued on the back

Continued from the front

Carry out the AUTO SETUP (IntelliBeam) procedure to adjust the settings that best match your listening environment.

This unit employs the YAMAHA IntelliBeam technology with the aid of the supplied optimizer microphone, allowing you to achieve highly accurate sound adjustments that best match your listening environment. Be advised that it is normal for loud test tones to be output during the AUTO SETUP procedure. Make sure that there are no children around in the listening room while the AUTO SETUP procedure is in progress.

1 Press STANDBY/ON on the remote control.

The power of this unit turns on.

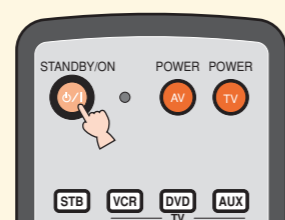

If a subwoofer with adjustable volume and crossover/high cut frequency controls is connected to this unit, set the volume between 10 and 12 o'clock as viewed on a conventional clockface and set the crossover/high cut frequency to the maximum.

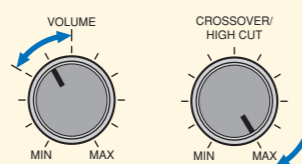

Subwoofer

2 Turn on the power of your TV.

3 Select the appropriate video input on your TV.

4 Set the operation mode selector to YSP.

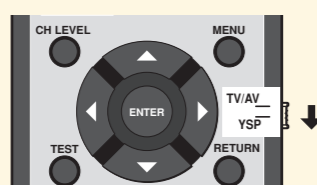

5 Press and hold AUTO SETUP for more than 2 seconds.

The menu screen appears on the TV. If the menu screen does not appear, check the video pin cable (connection ③ in the diagram on the front page) is connected properly and then press YSP followed by MENU.

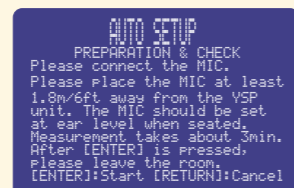
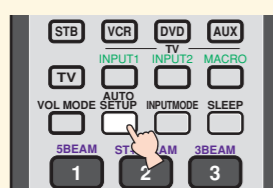

6 Check the following points.

- Is the optimizer microphone firmly connected to this unit?
- Is the optimizer microphone placed in a proper location?
- Are there any large obstacles in between the optimizer microphone and the walls in your listening room?
- The AUTO SETUP procedure starts in 10 seconds after pressing ENTER on step 7. To achieve the best results possible, evacuate yourself for your listening room until the AUTO SETUP procedure is completed.
- To cancel the AUTO SETUP procedure after it is started, press RETURN.
- The AUTO SETUP procedure takes about **3 minutes**.

7 Press ENTER to start the AUTO SETUP procedure.

The following screen appears on the TV and the AUTO SETUP procedure starts in 10 seconds.

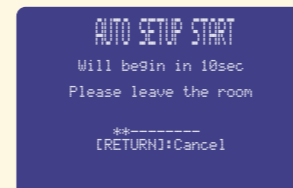
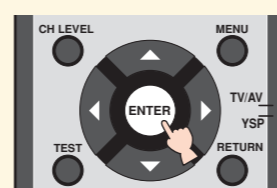

The setup screen automatically changes during the AUTO SETUP procedure. If any error occurs, the corresponding error message appears on the screen. In this case, see "Error messages for AUTO SETUP" on page 33 in the Owner's Manual and then follow the instructions. To start the AUTO SETUP procedure once again, press RETURN and then carry out the procedure from step 5.

When the AUTO SETUP procedure is complete, the following screen appears on the TV.

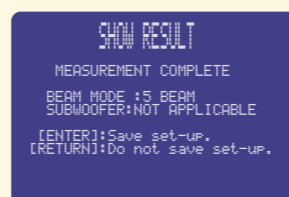

* This is an example of the result screen. The result may differ depending on the environment.

8 Press ENTER.

The result is confirmed and the following screen appears on the TV for 2 seconds and then the menu screen disappears from the TV.

The new settings are automatically saved in the system memory. Disconnect the optimizer microphone and keep it in a safe place.

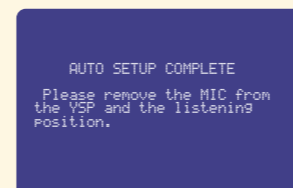
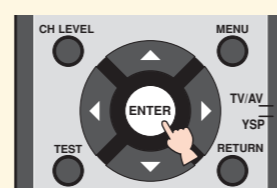

Enjoying surround sound

Enjoy TV or DVD audio in surround sound.

For instructions on your TV or DVD player, refer to the owner's manual supplied with each component. Before carrying out the procedure below, set the volume of this unit to 30. If necessary, adjust the volume level in step 4.

Enjoying TV in surround sound

1 Select the TV channel using the remote control supplied with your TV.

2 Set the operation mode selector to YSP.

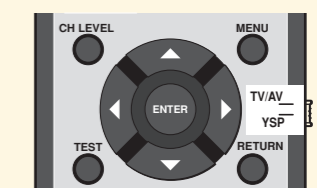

3 Press TV on the remote control of this unit.

This unit switches to the TV playback mode.

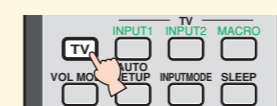

Enjoying DVDs in surround sound

1 Select the DVD video input on your TV.

3 Press DVD on the remote control of this unit, and then start playback on the DVD player.

This unit switches to the DVD playback mode.



4 If you hear sound output from your TV speakers, turn down the volume level until you cannot hear any sound.

Use the remote control supplied with your TV.

5 Press VOLUME +/- on the remote control to adjust the volume level of this unit.

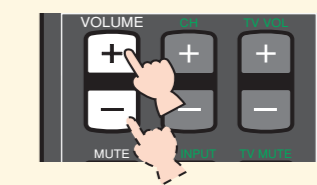

6 Press one of the beam mode buttons on the remote control to select the desired beam mode.

Select one of the three beam modes that best matches the current input source of this unit. For further information on the beam modes, see page 40 in the Owner's Manual.

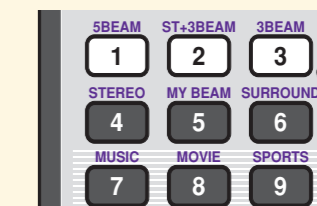

To fine-tune the listening environment parameters manually or make advanced settings for speaker positions, sound beams, etc., see "MANUAL SETUP" on page 57 in the Owner's Manual.



YSP-900

GUIDE DE REFERENCE RAPIDE

Français

Ce guide de référence vous explique comment procéder pour connecter une télévision ou un lecteur de DVD à cet appareil afin d'obtenir rapidement le son surround que vous recherchez. Pour le détail des fonctions, veuillez vous reporter au Mode d'emploi.

Installation de l'appareil

Choisissez l'emplacement de l'appareil.

Installez l'appareil à un endroit où des meubles ou d'autres objets ne risquent pas de faire obstacle aux faisceaux sonores émis. Sinon, vous n'obtiendrez pas les effets d'ambiance souhaités. Vous pouvez installer cet appareil parallèlement à un mur ou dans un angle de la pièce.

Installez cet appareil au centre du mur dans le sens de la longueur.

Un objet, par exemple un meuble

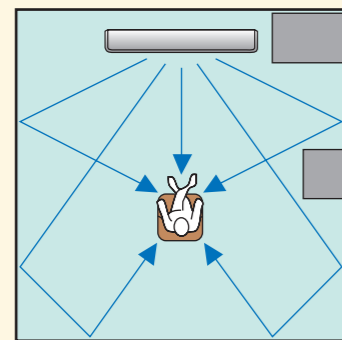

Installez cet appareil dans un angle du mur à 40° à 50° des murs adjacents.

Un objet, par exemple un meuble

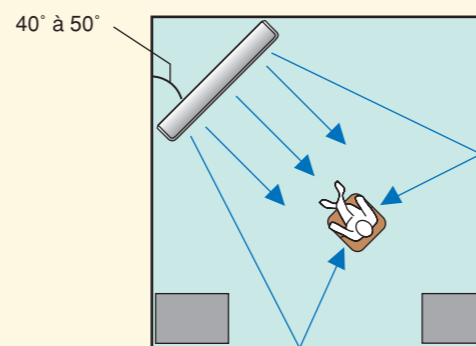

Installez l'appareil au-dessus ou en dessous de votre poste de télévision.

Veuillez lire attentivement ce qui suit. Pour de plus amples informations sur l'installation, reportez-vous aux pages 11 et 13 du Mode d'emploi. Veuillez à utiliser les fixations fournies pour éviter toute chute accidentelle de l'appareil (voir page 13 du Mode d'emploi).

Si vous installez l'appareil au-dessus de votre poste de télévision, placez-le sur la planche supérieure d'un meuble vendu dans le commerce (voir ci-dessous). Assurez-vous que la planche supérieure du meuble est suffisamment large et stable pour supporter le poids de l'appareil.

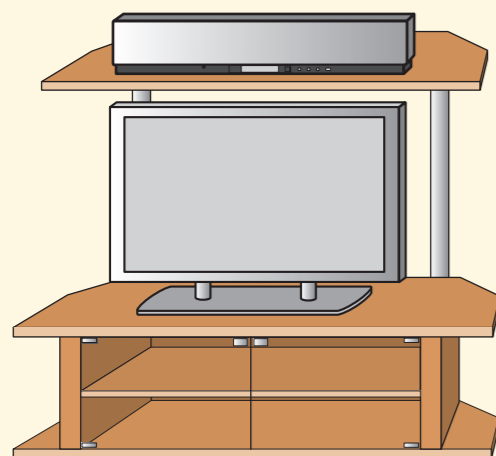

Si vous installez l'appareil sous votre poste de télévision, placez-le dans un meuble TV comme ci-dessous. Assurez-vous que le meuble est assez grand pour garantir l'aération autour de l'appareil. **Pour obtenir un meilleur son surround, placez l'appareil sur la dernière étagère, le plus loin possible du sol.**

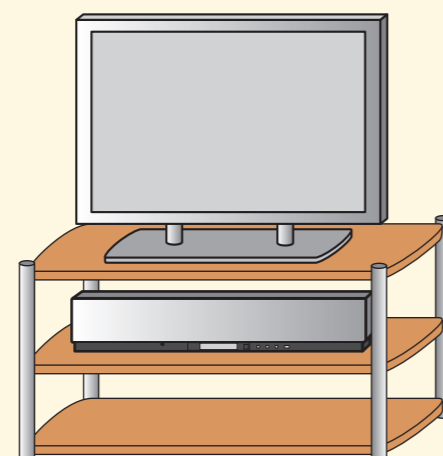

Connexion des appareils externes

Connectez les appareils externes tels qu'un poste de télévision ou un lecteur de DVD à l'appareil.

Pour la connexion, utilisez les câbles adaptés (voir ci-dessous). En connectant un caisson de graves, vous apprécierez mieux encore le rendu des graves. Pour de plus amples informations sur la connexion d'autres appareils, reportez-vous aux pages 14 à 20 du Mode d'emploi.

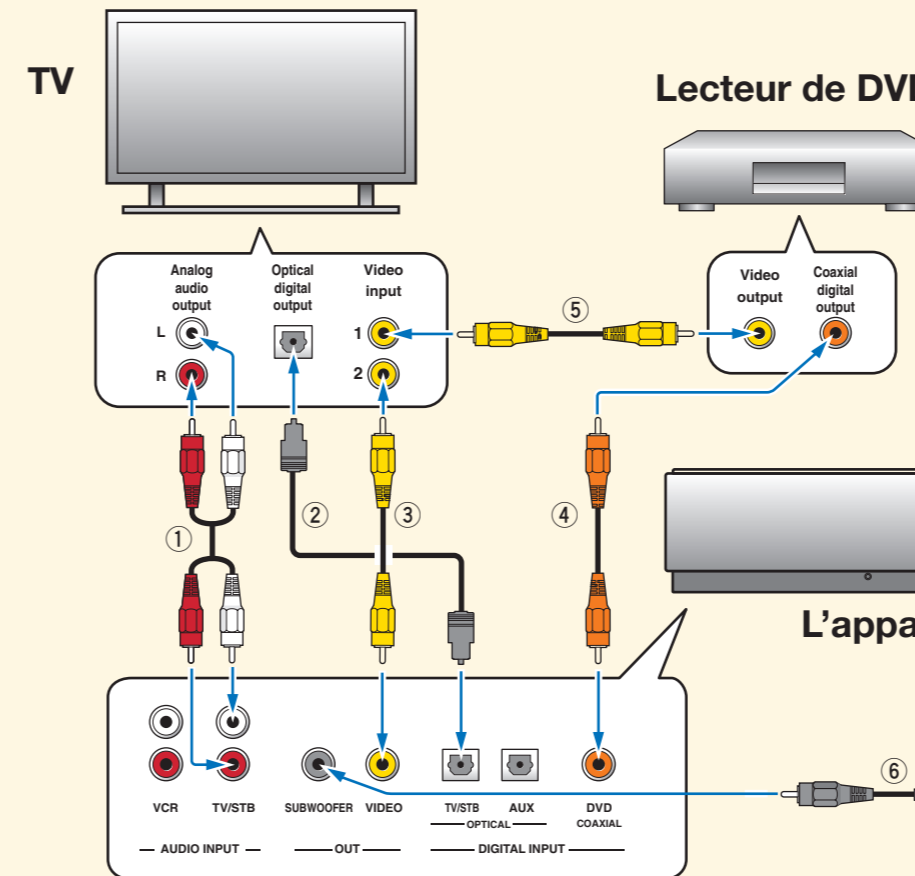

Câbles utilisés pour les raccordements

Connectez les câbles en respectant l'ordre suivant.

- 1 Câble audio à broche (fourni)
- 2 Câble à fibres optiques (fourni)
- 3 Câble vidéo pour affichage sur l'écran (OSD) (fourni)
- 4 Câble audionumérique à broche (fourni)
- 5 Câble vidéo à broche
- 6 Câble à fiches pour le caisson de graves (si vous en connectez un)

ATTENTION

- **Ne branchez** le cordon d'alimentation sur une prise secteur que lorsque tous les autres raccordements ont été effectués.
- **Débranchez** le cordon d'alimentation avant de changer les raccordements, de déplacer ou de nettoyer l'appareil.

Si un caisson de graves est connecté à l'appareil, mettez votre caisson de graves sous tension et exécutez la procédure AUTO SETUP (voir au verso) ou sélectionnez "SWFR" pour "BASS OUT" dans "SUBWOOFER SET" (voir page 63 du Mode d'emploi).

Réglage automatique de l'ambiance d'écoute

IntelliBeam

Connectez le microphone d'optimisation à l'appareil.

Vous pouvez ajuster automatiquement les réglages des canaux avec le microphone d'optimisation fourni pour harmoniser au mieux votre ambiance d'écoute. Pour connecter le microphone d'optimisation à l'appareil et le placer au bon endroit, suivez la procédure suivante.

Raccordez le microphone d'optimisation à la prise OPTIMIZER MIC sur la face avant.

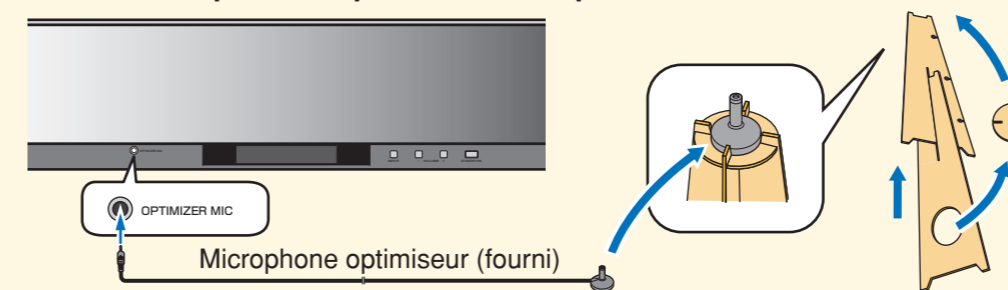

Support de microphone plat (fourni)

Montez le support en carton et posez le microphone d'optimisation dessus.

Réglez le microphone à votre niveau d'écoute normal. Utilisez le support de micro fourni ou un trépied ou placez le microphone à la même hauteur que vos oreilles lorsque vous êtes assis.

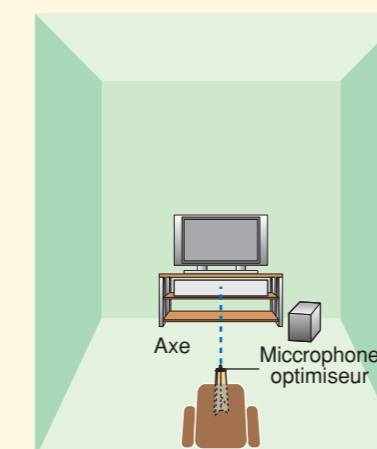
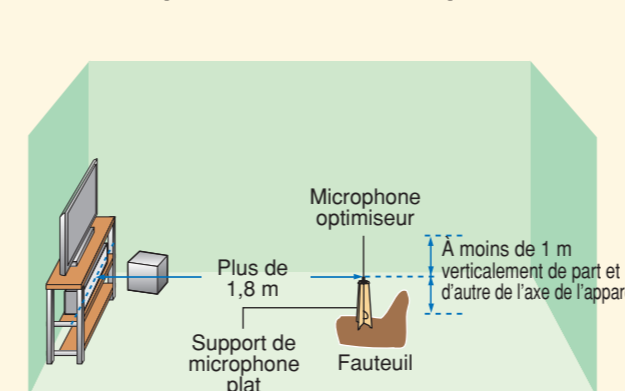

Posez le microphone d'optimisation dans l'axe horizontal de cet appareil à au moins 1,8 m de l'appareil. Le microphone devrait être posé à moins de 1 m verticalement de l'axe de l'appareil.

Une fois le microphone d'optimisation réglé, suivez les indications fournies au verso pour lancer la procédure AUTO SETUP.

Suite au verso

Pour définir les réglages les mieux adaptés à votre ambiance d'écoute, lancez la procédure AUTO SETUP (IntelliBeam).

Cet appareil qui bénéficie de la technologie IntelliBeam de Yamaha avec microphone d'optimisation inclus, vous permet des réglages sonores d'une extrême précision, en parfaite harmonie avec votre ambiance d'écoute. Sachez qu'il est normal que les sons d'essai puissants soient restitués pendant la procédure AUTO SETUP. Faites en sorte qu'il n'y ait pas d'enfants dans la pièce pendant le déroulement de la procédure AUTO SETUP.

1 Appuyez sur la touche STANDBY/ON de la télécommande.

L'appareil s'allume.

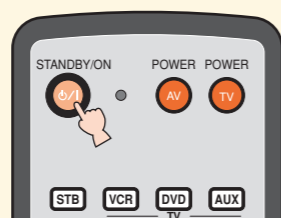

Si le caisson de graves raccordé à cet appareil a des commandes de réglage du volume et de la fréquence de transition et de coupure des aigus, réglez le volume entre les positions 10 et 12 heures d'une montre et la fréquence de transition/coupure des aigus au niveau maximal.

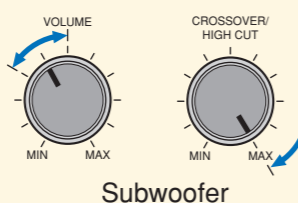

Subwoofer

2 Allumez votre poste de télévision.

3 Sur votre poste de télévision, sélectionnez l'entrée vidéo qui convient.

4 Réglez le sélecteur de mode de fonctionnement sur YSP.

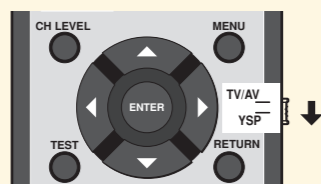

5 Appuyez au moins 2 secondes sur AUTO SETUP.

Le menu apparaît sur le poste de télévision. S'il n'apparaît pas, vérifiez si le câble vidéo à prise cinch (connexion ③ sur le schéma de la première page) est bien branché, et appuyez sur YSP puis sur MENU.

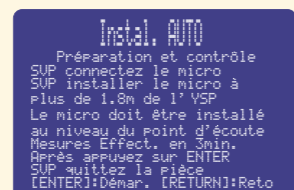
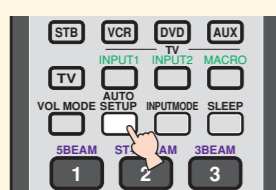

Vous pouvez sélectionner la langue indiquée dans les informations OSD en procédant de la façon suivante.

Réglez le sélecteur de mode de fonctionnement sur YSP → Appuyez sur MENU → Appuyez sur Δ / ∇ pour sélectionner LANGUAGE SETUP → Appuyez sur ENTER → Appuyez sur Δ / ∇ pour sélectionner la langue → Appuyez sur ENTER

6 Vérifiez les points suivants.

- Est-ce que le microphone optimiseur est bien raccordé à l'appareil?
- Est-ce que le microphone optimiseur est installé au bon endroit?
- Y a-t-il de gros obstacles entre le microphone optimiseur et les murs dans la pièce?
- La procédure AUTO SETUP commence 10 secondes après que vous ayez appuyé sur ENTER à l'étape 7. Pour obtenir les meilleurs résultats possibles, restez hors de la pièce pendant toute la procédure.
- Pour annuler la procédure AUTO SETUP lorsqu'elle a commencé, appuyez sur RETURN.
- La procédure AUTO SETUP dure environ 3 minutes.

7 Appuyez sur ENTER pour lancer la procédure AUTO SETUP.

L'écran suivant apparaît sur l'écran du téléviseur et la procédure AUTO SETUP commence 10 secondes plus tard.

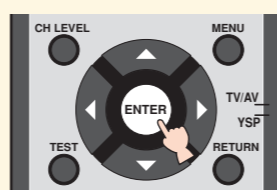

L'écran de réglage change automatiquement pendant la procédure AUTO SETUP. En cas d'erreur, le message d'erreur correspondant apparaît sur l'écran. Si le cas se présente, reportez-vous à "Messages d'erreur pour AUTO SETUP" à la page 33 dans le Mode d'emploi et suivez les instructions pour résoudre le problème. Pour redémarrer la procédure AUTO SETUP, appuyez sur RETURN puis exécutez la procédure depuis l'étape 5.

Lorsque la procédure AUTO SETUP est terminée, l'écran suivant apparaît sur le poste de télévision.

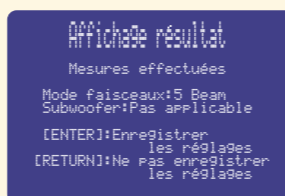

* Ceci est un exemple d'écran de résultats.
Le résultat peut être différent selon l'environnement.

8 Appuyez sur ENTER.

Le résultat vous est confirmé et l'écran suivant apparaît sur le poste de télévision pendant 2 secondes, puis le menu disparaît.

Les nouveaux réglages sont automatiquement sauvegardés dans la mémoire du système. Débranchez le microphone d'optimisation et rangez-le en lieu sûr.

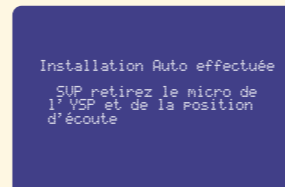
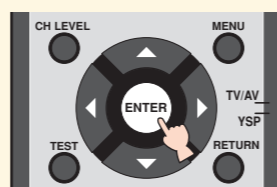

Utilisation du son d'ambiance

Regardez la télévision ou un DVD audio en profitant du son surround.

Pour les instructions sur votre poste de télévision ou lecteur de DVD, reportez-vous au mode d'emploi fourni avec chaque appareil.
Avant de passer à la procédure ci-dessous, réglez le volume de l'appareil sur 30. S'il le faut, réglez le volume à l'étape 4.

Écoute de la télévision avec son d'ambiance

Les DVD en son surround

1 Sélectionnez le canal TV à l'aide de la télécommande fournie avec le poste de télévision.

1 Sélectionnez l'entrée DVD vidéo sur votre poste de télévision.

2 Réglez le sélecteur de mode de fonctionnement sur YSP.

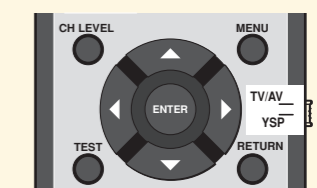

3 Sur la télécommande de l'appareil, appuyez sur TV.

L'appareil passe en mode de lecture TV.

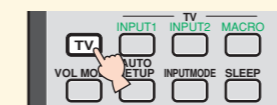

3 Sur la télécommande de l'appareil, appuyez sur DVD, puis lancez le mode lecture sur le lecteur de DVD.

L'appareil passe en mode de lecture des DVD.

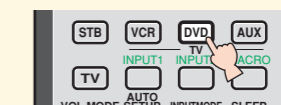

4 Si vous entendez des sons sortir des haut-parleurs de votre télé, baissez le volume jusqu'à ce que vous n'entendiez plus rien.

Utilisez le boîtier de télécommande fourni avec le téléviseur.

5 Pour régler le volume de l'appareil, appuyez sur la touche VOLUME +/- de la télécommande.

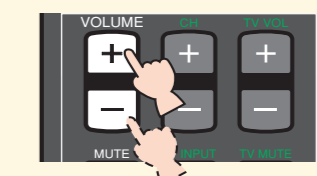

6 Appuyez sur l'un des boutons de mode faisceau de la télécommande pour sélectionner le mode faisceau souhaité.

Parmi les trois modes de faisceau sélectionnez celui qui correspond le mieux à la source sélectionnée sur cet appareil.
Pour de plus amples informations sur les modes faisceau, reportez-vous à la page 40 du Mode d'emploi.

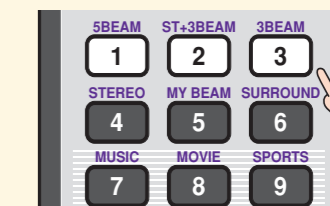

Pour régler manuellement les paramètres d'écoute ou effectuer des réglages sophistiqués pour l'emplacement des enceintes, les faisceaux sonores, etc., reportez-vous à "MANUAL SETUP" à la page 57 du Mode d'emploi.



Español

YSP-900

GUÍA RÁPIDA DE REFERENCIA

La presente guía rápida de referencia explica los pasos a seguir para conectar una TV y un reproductor DVD a esta unidad y conseguir los efectos de sonido surround de forma rápida y sencilla. Para detalles sobre su funcionamiento, consultar el Manual de Instrucciones.

Instalación de esta unidad

Decidir dónde instalar la unidad.

Instale esta unidad donde no haya obstáculos como, por ejemplo, muebles obstruyendo la trayectoria de los haces sonoros. De lo contrario no se obtendrán los efectos de sonido surround deseados. Puede instalar esta unidad paralela a una pared o en una esquina.

Instale esta unidad en el centro exacto de la pared según se mide desde las esquinas derecha e izquierda.

Un objeto como, por ejemplo, un mueble

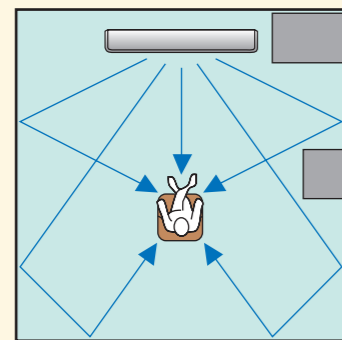

Instale esta unidad en una esquina a un ángulo de 40° a 50° de las paredes adyacentes.

Un objeto como, por ejemplo, un mueble

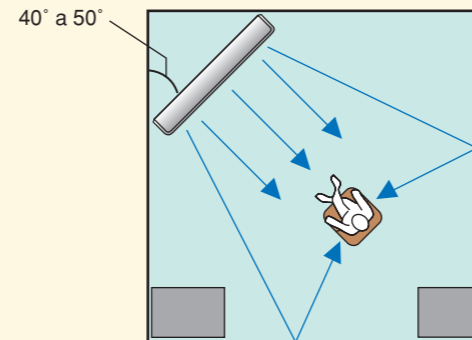

Instalar la unidad encima o debajo de su TV.

Sírvase leer la siguiente información de referencia. Para más información sobre la instalación, ver las páginas 11 y 13 del Manual de Instrucciones. **Asegúrese de utilizar los elementos de fijación incluidos, para evitar que la unidad pueda caerse accidentalmente (ver página 13 del Manual de Instrucciones).**

Si instala la unidad encima de su TV, colóquela en el panel superior de una estantería, disponible en los comercios, tal como se ilustra más abajo. Asegúrese de que el panel superior de la estantería sea lo bastante ancho y estable como para aguantar el peso de la unidad.

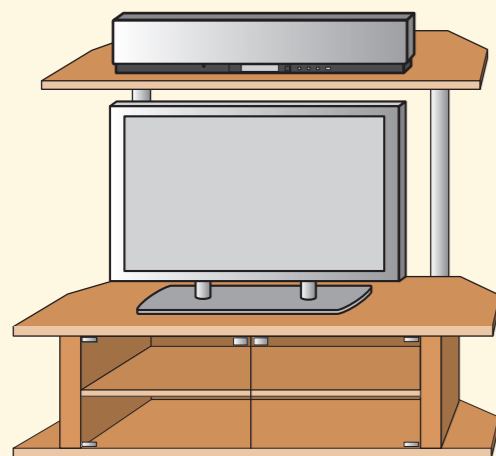

Si instala la unidad debajo de su TV, sitúela en un mueble para TV, tal como se ilustra más abajo. Asegúrese de que el mueble sea lo bastante ancho para permitir una ventilación adecuada alrededor de la unidad. **Para disfrutar mejor de los efectos surround, coloque la unidad en la estantería superior, lo más lejos posible del suelo.**

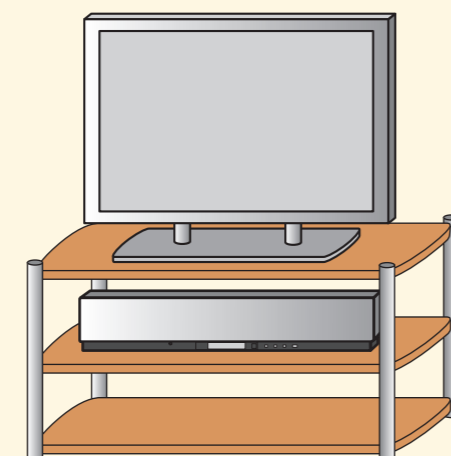

Conexión de los componentes externos a esta unidad

Conexión de componentes externos como una TV o un reproductor DVD a esta unidad.

Conecte su TV o reproductor DVD a la unidad utilizando los cables adecuados, tal como se muestra en el siguiente gráfico. Conectando un subwoofer se mejora el sonido de los bajos, para disfrutar más de la escucha. Para obtener más información sobre cómo conectar otros componentes, consulte las páginas 14 a 20 en el Manual de Instrucciones.

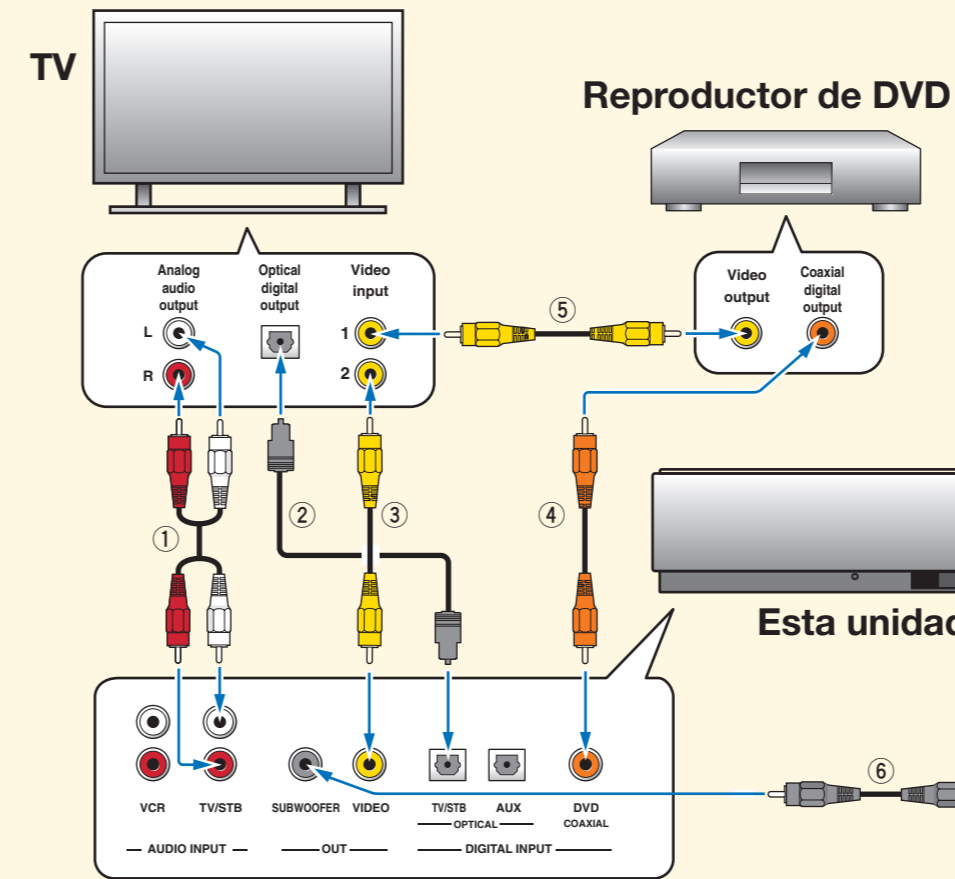

Cables utilizados para las conexiones

Conectar los cables en el siguiente orden.

- 1 Cable de audio con clavijas (suministrado)
- 2 Cable óptico (suministrado)
- 3 Cable de vídeo OSD con clavijas (suministrado)
- 4 Cable de audio digital con clavijas (suministrado)
- 5 Cable de vídeo con clavijas
- 6 Cable de altavoz de subgraves (si conecta un subwoofer)

PRECAUCIÓN

- **No enchufe** el cable de alimentación en una toma de corriente hasta después de finalizar todas las conexiones.
- **Desenchufe** el cable de alimentación antes de cambiar conexiones, mover este aparato o limpiarlo.



Si se conecta un subwoofer a esta unidad, encender el subwoofer y a continuación efectuar el procedimiento AJUSTE AUTOMÁTICO (ver reverso) o seleccionar "SWFR" para "BASS OUT" en "SUBWOOFER SET" (ver página 63 en el Manual de Instrucciones).

Ajuste automático del entorno de escucha

IntelliBeam

Conectar el micrófono optimizador a esta unidad.

Puede ajustar automáticamente las distintas selecciones de canales que mejor se ajusten a su entorno de escucha, utilizando el micrófono optimizador incluido. Siga el siguiente procedimiento para conectar el micrófono optimizador a esta unidad, y colóquelo en el lugar adecuado.

Conecte el micrófono optimizador a la toma OPTIMIZER MIC del lado izquierdo de esta unidad.

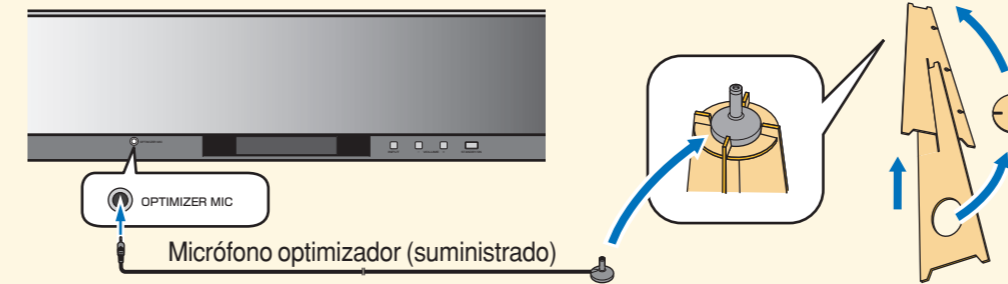

Soporte de cartón para micrófono (suministrado)

Monte el soporte de cartón y coloque encima el micrófono optimizador.

Sitúe el micrófono optimizador en su posición habitual de escucha. Utilice el soporte de cartón incluido o un trípode para colocar el micrófono optimizador a la misma altura en que estarían sus oídos cuando está sentado.

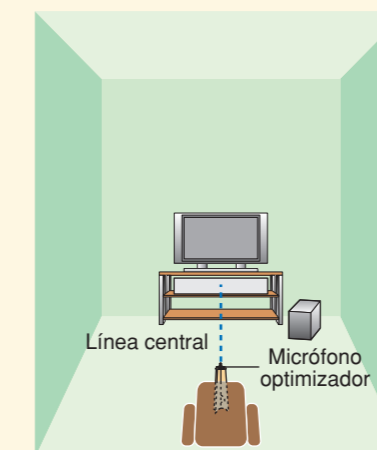
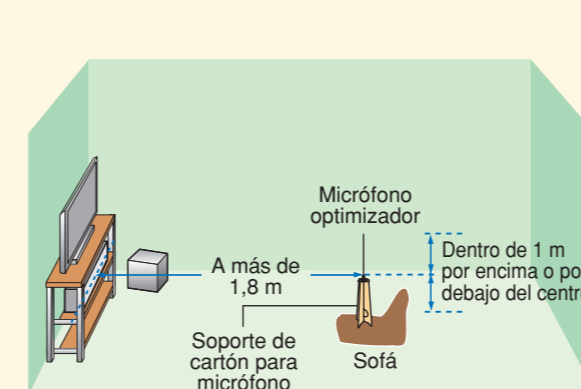

Ponga el micrófono optimizador sobre la línea central extendida de esta unidad y a 1,8 m o más alejado de ella. Además, asegúrese de colocar el micrófono optimizador dentro de 1 m por encima o por debajo de la altura central de esta unidad.

Una vez programado el micrófono optimizador, siga los pasos que figuran en el reverso, para iniciar el procedimiento de AJUSTE AUTOMÁTICO. **Continúa en el reverso**

Continúa de la otra cara

Efectúe el procedimiento de AUTO SETUP (IntelliBeam) para seleccionar los ajustes que mejor correspondan a su entorno de escucha.

Esta unidad emplea la tecnología IntelliBeam de YAMAHA que, con ayuda del micrófono optimizador incluido, le permite seleccionar con gran precisión los ajustes de sonido que mejor correspondan a su entorno de escucha. Téngase en cuenta que es normal que se emitan tonalidades bastante fuertes de prueba, durante el procedimiento de AUTO SETUP. Asegúrense de que no hay niños pequeños en la habitación mientras se efectúa el procedimiento de AJUSTE AUTOMÁTICO.

1 Presione STANDBY/ON en el mando a distancia.

La unidad se encenderá.

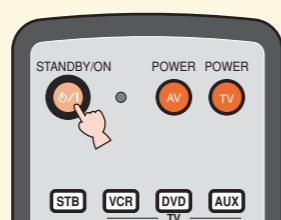

Si se conecta a esta unidad un altavoz de subgraves con controles de volumen ajustable y control de frecuencia de cruce/frecuencia de corte alta, ajuste el volumen entre las 10 y las 12 en punto según se mira un reloj convencional y ajuste la frecuencia de cruce/frecuencia de corte alta al máximo.

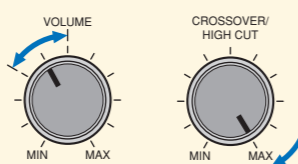

Altavoz de subgraves

2 Encienda su TV.

3 Seleccione la entrada vídeo apropiada en su TV.

4 Ponga el selector del modo de operación en YSP.

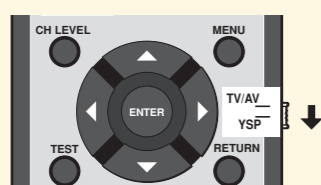

5 Mantenga pulsado AUTO SETUP durante más de 2 segundos.

La pantalla del menú aparece en el televisor. Si no aparece la pantalla del menú, compruebe que el cable con clavijas de vídeo (conexión 3) en el diagrama de la página frontal) esté conectado correctamente y pulse YSP seguido de MENU.

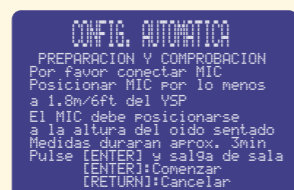
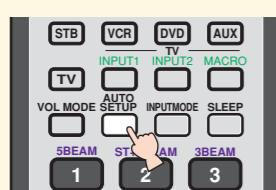

☀
Puede seleccionar el idioma mostrado en la OSD ejecutando los pasos de abajo. Ponga el selector del modo de operación en YSP → Pulse MENU → Pulse ▲ / ▼ para seleccionar LANGUAGE SETUP → Pulse ENTER → Pulse ▲ / ▼ para seleccionar el idioma → Pulse ENTER

6 Compruebe los siguientes puntos.

- ¿Está el micrófono optimizador firmemente conectado a esta unidad?
- ¿Está el micrófono optimizador colocado en un lugar adecuado?
- ¿Hay obstáculos grandes entre el micrófono optimizador y las paredes de su habitación de escucha?
- El procedimiento AUTO SETUP empieza 10 segundos después de pulsar ENTER en el paso 7. Para obtener los mejores resultados posibles, salga de su sala de escucha hasta que termine el procedimiento AUTO SETUP.
- Para cancelar el procedimiento AUTO SETUP después de haber empezado, pulse RETURN.
- El procedimiento AUTO SETUP tarda unos 3 minutos.

7 Pulse ENTER para empezar el procedimiento AUTO SETUP.

La pantalla siguiente aparece en su TV y el procedimiento AUTO SETUP empieza en 10 segundos.

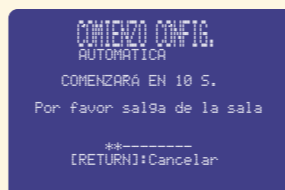
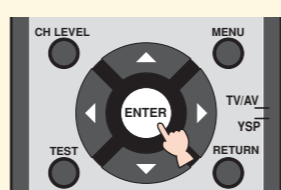

La pantalla de configuración cambia automáticamente durante el procedimiento AUTO SETUP. Si se produce un error, un mensaje de error correspondiente aparece en la pantalla. En este caso, consulte "Mensaje de error para AUTO SETUP" en la página 33 del manual del propietario y luego siga las instrucciones. Para iniciar de nuevo el procedimiento AUTO SETUP, pulse RETURN y luego realice el procedimiento desde el paso 5.

Cuando termine el procedimiento AUTO SETUP aparecerá la pantalla siguiente en el televisor.



* Éste es un ejemplo de la pantalla del resultado. El resultado puede cambiar dependiendo del medio ambiente.

8 Pulse ENTER.

El resultado se confirma y la pantalla siguiente aparece en el televisor durante 2 segundos, y luego, la pantalla del menú desaparece de la pantalla del televisor.

Los nuevos ajustes se guardan automáticamente en la memoria del sistema. Desconecte el micrófono optimizador y guárdelo en un lugar seguro.

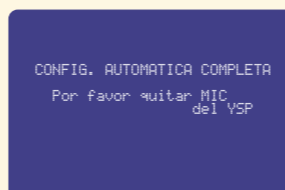
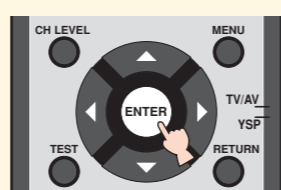

Disfrute del sonido surround

Disfrute de la TV o de un DVD audio con sonido surround.

Si necesita instrucciones sobre su TV o reproductor DVD, consulte el manual de instrucciones suministrado con cada componente. Antes de efectuar el siguiente procedimiento, ajuste el volumen de la unidad en 30. Si fuese necesario, ajuste el nivel de volumen tal como se describe en el paso 4.

Para disfrutar de la TV con sonido surround

Disfrutar de DVD con sonido surround

1 Seleccione el canal de TV utilizando el mando a distancia de su TV.

1 Seleccione la entrada de vídeo DVD en su TV.

2 Ponga el selector de modo de funcionamiento en YSP.

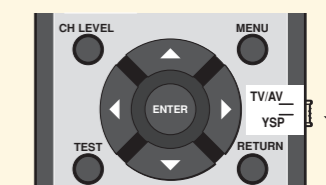

3 Presione TV en el mando a distancia de esta unidad.

La unidad pasa a modo de reproducción de TV.

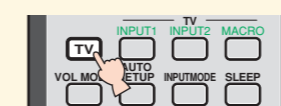

3 Presione DVD en el mando a distancia de esta unidad, y a continuación inicie la reproducción en el reproductor DVD.

La unidad pasa al modo de reproducción DVD.

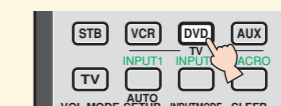

4 Si le llega algún sonido de los altavoces de la TV, baje el nivel de volumen hasta que deje de oírlo.

Utilice para ello el mando a distancia de su TV.

5 Presione VOLUME +/- en el mando a distancia para ajustar el volumen de esta unidad.

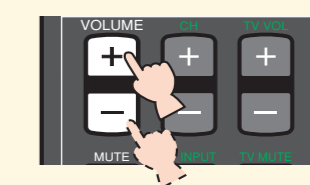

6 Presione uno de los botones de los haces de sonido en el mando a distancia para seleccionar el modo elegido.

Seleccione uno de los tres modos de haces que mejor se adapten a la fuente de entrada actual de esta unidad. Para más información sobre los modos de haces de sonido, consulte la página 40 del Manual de Instrucciones.

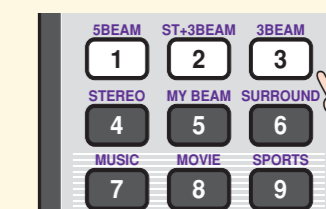

Para un ajuste manual de los parámetros del entorno de escucha, o para realizar ajustes avanzados de la colocación de altavoces, haces de sonido, etc., consulte "MANUAL SETUP" en la página 57 del Manual de Instrucciones.